



ORA<sup>03</sup>

MANUAL DO  
PROPRIETÁRIO



Obrigado por escolher o veículo ORA.

Quanto mais você conhecer seu veículo, mais agradável, conveniente e seguro será seu uso. Portanto, sugerimos:

Leia este manual cuidadosamente. Nele você encontrará informações importantes sobre o funcionamento geral do veículo para aproveitar melhor todos os seus recursos tecnológicos. Você também encontrará explicações úteis sobre todos seus equipamentos de segurança, instruções de segurança no trânsito e dicas importantes para preservar o valor de revenda do veículo.

Desejamos a você uma viagem segura e prazerosa!

18/11/2023



## Visão geral

### Equipamentos do veículo

Note que este manual contém todos os equipamentos-padrão, nacionais e especiais para esta série de modelos. Portanto, alguns dos equipamentos ou recursos descritos neste manual podem não estar instalados em seu veículo, ou podem estar disponíveis apenas em alguns mercados. Para obter informações específicas sobre a configuração, consulte os materiais de venda relevantes ou a Concessionária Autorizada na qual você adquiriu o veículo.

### Atualização do manual

Todas as informações fornecidas neste manual estão atualizadas no momento da publicação. No entanto, o conteúdo deste manual está sujeito a alterações sem aviso prévio devido à melhoria contínua do produto.

Dependendo da especificação do veículo, o equipamento mostrado pode variar em relação ao seu veículo.

As informações de exibição na tela (incluindo imagens, ícones, texto, etc.) mostradas neste manual são apenas para fins ilustrativos. Dependendo da configuração do modelo, versão do software, tema e configurações, as informações relevantes exibidas podem variar. Para informações detalhadas, consulte o veículo real.

### Acessórios, peças de reposição e modificações

Atualmente, podemos encontrar no mercado automotivo uma vasta gama de serviços oferecidos (não genuínos e não homologados pela marca). Desta forma, a GWM não se responsabilizará por quaisquer reparos e produtos não realizados por sua Rede de Concessionárias Autorizadas. A utilização de peças de reposição e acessórios não genuínos pode afetar negativamente a segurança do veículo, mesmo que estes produtos tenham sido homologados por fornecedores automotivos conhecidos. A Great Wall Motors não assume nenhuma responsabilidade ou garantia por peças de reposição e acessórios não originais, seja para substituição ou instalação.

Não modifique o veículo com produtos diferentes dos originais. Modificações que usam produtos não originais podem afetar a operação, a segurança ou a durabilidade do veículo e até mesmo violar as regulamentações governamentais. Além disso, danos ao veículo e problemas de desempenho decorrentes de modificações não são cobertos pela garantia.

É proibido modificar a suspensão, freios e outros sistemas, que possam ter um efeito adverso na segurança da condução do veículo.

Não modifique a caixa de fusíveis do veículo, pois isso pode afetar negativamente o sistema elétrico.

Alterações em componentes eletrônicos, softwares e circuitos elétricos do veículo afetarão suas funções e o funcionamento normal de outros componentes associados, especialmente sistemas relacionados à segurança, afetando a segurança operacional do veículo e aumentando o risco de acidentes ou lesões. Portanto, não modifique a fiação, os componentes eletrônicos e os softwares do veículo.

## Sobre os símbolos

### ATENÇÃO

Isso representa uma advertência.

Se essas advertências forem ignoradas, poderão ocorrer ferimentos graves ou fatais. Essas advertências informam o que deve ou não ser feito para reduzir o risco de ferimentos graves ou fatais ao motorista e a outras pessoas.

### CUIDADO

Isso representa uma precaução.

Se essas precauções forem ignoradas, poderão ocorrer danos ao veículo ou a seus equipamentos. Essas precauções informam o que deve ou não ser feito para evitar ou reduzir o risco de danos ao veículo e a seus equipamentos.

### AVISO

Isso representa um conteúdo de lembrete.

Esse conteúdo contém informações complementares que podem ser úteis para você.

## Dicas de segurança

### ATENÇÃO

Precauções gerais ao dirigir:

- › Condução sóbria: Álcool, drogas, medicamentos ou anestésicos podem atrasar o tempo de reação do motorista, afetar o julgamento e a coordenação e podem facilmente levar à perda de controle do veículo e causar acidentes graves.
- › Dirija com cuidado: Sempre dirija com cuidado. Preste atenção aos movimentos errados de outros motoristas ou pedestres na estrada a todo momento, para fazer julgamentos oportunos e evitar acidentes.
- › Condução concentrada: Esteja sempre atento ao dirigir. Qualquer distração, como ajustar os controles, pegar um telefone ou ler, pode resultar em uma colisão e causar ferimentos graves ou fatais ao motorista, passageiros e outras pessoas.

## ATENÇÃO

Nunca deixe crianças, pessoas que precisam de assistência ou animais sozinhos no veículo.

- › Crianças, pessoas que precisam de assistência ou animais de estimação não podem deixar o veículo por conta própria, nem ter ciência de certas situações; a temperatura dentro do veículo pode estar muito alta ou muito baixa em condições climáticas variáveis, o que pode causar problemas de saúde graves ou fatais.
- › Se uma criança ou animal entrar em contato com a chave, o veículo pode deslocar-se sozinho e representar um perigo para si e para o trânsito, tais como ligar o veículo, liberar o freio de estacionamento, mudar de marcha, operar as portas ou vidros elétricos, etc.

## Aparência (Tipo I)

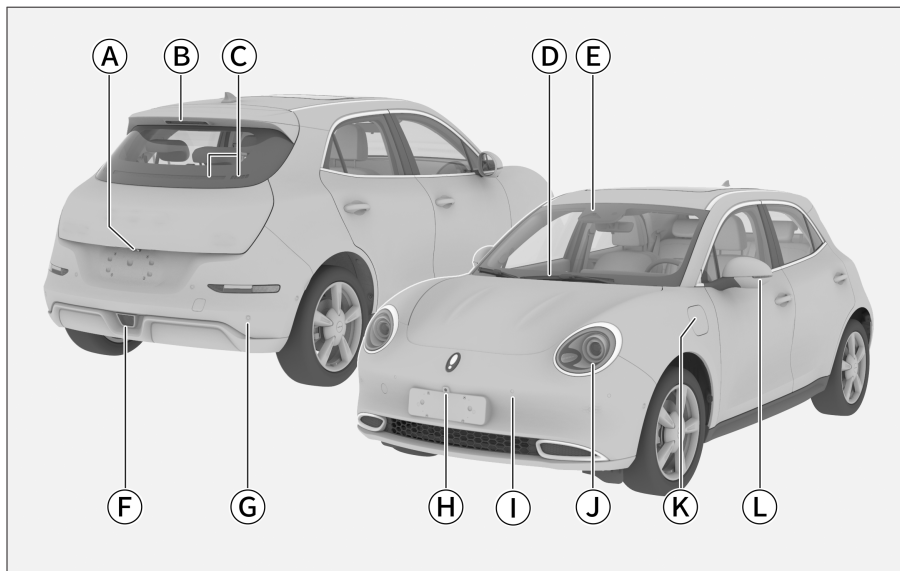

389EB4DB4A44

- Ⓐ Câmera, usada como:  
Câmera 360° [124](#)
- Ⓑ Luz de freio elevada
- Ⓒ Luzes combinadas traseiras
- Ⓓ Limpador de para-brisa dianteiro automático [68](#)
- Ⓔ Dependendo da configuração do veículo, a câmera é utilizada para:  
Assistência de permanência de faixa [146](#)  
Assistência frontal [136](#)  
Informações sobre placas de trânsito [150](#)
- Ⓕ Luz de neblina traseira [63](#)
- Ⓖ Radar anticolisão [125](#)
- Ⓗ A câmera é utilizada para:  
Câmera 360° [124](#)
- Ⓛ Radar anticolisão [125](#)
- Ⓜ Luzes combinadas dianteiras
- Ⓝ Tampa de entrada de carregamento [44](#)
- Ⓟ Espelhos retrovisores externos [58](#)

## Aparência (Tipo II)

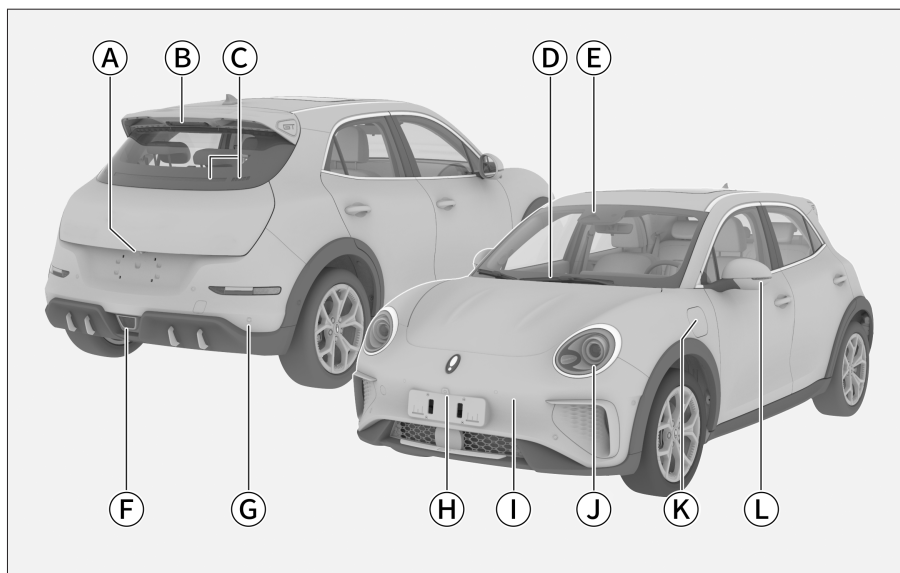

6F9A27A22523

- Ⓐ Câmera, usada como:  
Câmera 360° [124](#)
- Ⓑ Luz de freio elevada
- Ⓒ Luzes combinadas traseiras
- Ⓓ Limpador de para-brisa dianteiro automático [68](#)
- Ⓔ Dependendo da configuração do veículo, a câmera é utilizada para:  
Assistência de permanência de faixa [146](#)  
Assistência frontal [136](#)  
Informações sobre placas de trânsito [150](#)
- Ⓕ Luz de neblina traseira [63](#)
- Ⓖ Radar anticolisão [125](#)
- Ⓗ A câmera é utilizada para:  
Câmera 360° [124](#)
- Ⓘ Radar anticolisão [125](#)
- Ⓝ Luzes combinadas dianteiras
- Ⓚ Tampa de entrada de carregamento [44](#)
- Ⓛ Espelhos retrovisores externos [58](#)

## Acabamento interno - volante do lado esquerdo

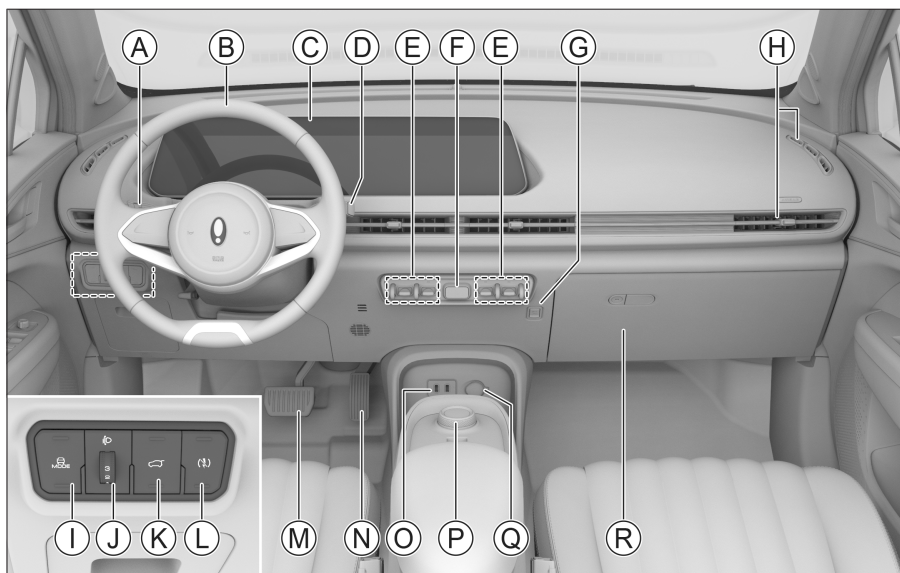

- Ⓐ Interruptor de controle das luzes [62](#)
- Ⓑ Volante de direção [61](#)
- Ⓒ Visor utilizado para:
  - Painel de instrumentos [165](#)
  - Luzes indicadoras e de advertência [169](#)
  - Multimídia [188](#)
- Ⓓ Interruptor de controle do limpador [68](#)
- Ⓔ Interruptor de controle do ar condicionado [71](#)
- Ⓕ Interruptor das luzes de sinalização de emergência [65](#)
- Ⓖ Gancho para bagagem
- Ⓗ Difusor do ar condicionado [77](#)
- Ⓘ Interruptor do modo de condução [115](#)
- Ⓝ Interruptor de nivelamento dos faróis [65](#)
- Ⓚ Interruptor de controle da tampa traseira [28](#)
- Ⓛ Botão de desligamento do veículo [106](#)
- Ⓜ Pedal do freio
- Ⓝ Pedal do acelerador
- Ⓞ Entrada USB [186](#)
- Ⓟ Interruptor de mudança de marcha [111](#)
- Ⓠ Saída de energia 12V [83](#)
- Ⓡ Porta Luvas [81](#)



# Índice

---

1	Operação	Apresenta métodos básicos de operação da chave inteligente, portas, vidros elétricos, bancos elétricos e outros equipamentos internos.
2	Dirigir	Apresenta informações relacionadas à condução, como partida do veículo, mudança de marchas e painel de instrumentos.
3	Sistema multimídia	Apresenta informações sobre o sistema multimídia, como telefone Bluetooth, configurações do sistema e outros conteúdos relacionados ao sistema multimídia.
4	Segurança	Apresenta conteúdos de sistema antifurto do veículo, cintos de segurança e outros dispositivos de proteção.
5	Situações de emergência	Apresenta orientações de como lidar com falhas do veículo, como pneu furado, bateria com baixo nível de carga.
6	Manutenção	Apresenta a inspeção diária e a manutenção programada do veículo.
7	Serviço de garantia	Fornecer informações sobre manutenção e garantia do veículo.
8	Dados técnicos	Apresenta os parâmetros e especificações, número de identificação do veículo e outras informações.
9	Índice	Apresenta o índice alfabético deste manual.



## Operação

---

Chave.....	18
Sobre a chave.....	18
Descrição dos interruptores.....	18
Substituição da bateria.....	20
Trava das portas.....	22
Travamento e destravamento do sistema de entrada inteligente.....	22
Interruptor de travamento/destravamento.....	23
Travamento e destravamento com o interruptor do controle central.....	23
Travamento e destravamento com a chave mecânica.....	23
Destravamento pela maçaneta interna.....	24
Travamento manual das portas.....	24
Trava de segurança para crianças.....	25
Destravamento de estacionamento.....	25
Travamento das portas do veículo.....	26
Função de travamento automático.....	26
Destravamento automático após colisão.....	26
Tampa traseira.....	27
Tampa traseira manual.....	27
Tampa traseira elétrica.....	28
Destravamento em caso de	

emergência.....	32
Vidros elétricos.....	34
Interruptor do vidro do motorista.....	34
Interruptor do vidro do passageiro.....	35
Função de proteção térmica.....	35
Função de proteção antiesmagamento.....	35
Temporizador.....	36
Fechamento automático.....	36
Inicialização.....	36
Teto solar.....	38
Abertura e fechamento do teto solar.....	38
Abertura e fechamento da persiana.....	39
Função combinada.....	39
Função de proteção antiesmagamento.....	39
Temporizador.....	40
Fechamento automático.....	40
Função de fechamento automático.....	40
Inicialização.....	40
Capô.....	42
Abertura.....	42
Fechamento.....	42
Carregamento do veículo.....	44
Modo de carregamento.....	44
Cabo de carregamento.....	46

Carregamento Geral.....	47	emergência .....	65
Carregamento rápido.....	50	Regulagem de altura do farol.....	65
Bancos.....	53	Configurações das lâmpadas.....	66
Apoio de cabeça.....	53	Luzes internas .....	66
Banco dianteiro manual .....	54	Luz do compartimento de bagagem .....	67
Bancos dianteiros elétricos .....	55	Controle do limpador.....	68
Ajuste do banco traseiro.....	55	Limpador do para-brisa .....	68
Função de recuo automático do banco do motorista .....	56	Sensor de chuva.....	70
Memória do banco do motorista...57		Intervalo de movimento do limpador do para-brisa .....	70
Configurações do banco .....	57	Sistema de ar condicionado.....	71
Espelhos retrovisores.....	58	Painel de controle do ar condicionado .....	71
Retrovisor interno com função antiofuscente manual.....	58	Tela de configuração do ar condicionado.....	72
Espelho retrovisor interno com função antiofuscente automática .....	58	Controle do ar condicionado .....	76
Ajuste dos espelhos retrovisores externos .....	58	Difusores.....	77
Configurações dos espelhos retrovisores externos.....	59	Carregador sem fio.....	78
Função de desembaçamento dos espelhos retrovisores externos .....	60	Como utilizar .....	78
Volante de direção.....	61	Dispositivos internos.....	80
Método de ajuste.....	61	Para-sol.....	80
Buzina .....	61	Espelho de cortesia .....	80
Controle das luzes .....	62	Porta luvas .....	81
Interruptor de controle das luzes .....	62	Porta-objetos.....	81
Sinalizador de emergência .....	65	Porta-óculos.....	81
Luz diurna .....	65	Porta-copos.....	82
Sinalização de frenagem de		Porta-garrafas .....	82
		Tomada para acessórios.....	82

## Dirigir

---

Instruções para condução.....	86
Antes de dirigir .....	86
Condução .....	87
Precauções de condução.....	90
Estacionar o veículo.....	90
Condução econômica.....	90
Recomendações ao dirigir em ambientes adversos .....	92
Condução em neblina .....	92
Condução na chuva .....	92
Condução em área alagada.....	93
Condução em climas quentes.....	94
Condução em climas frios .....	95
Recomendações de condução.....	99
Pneus .....	99
Pastilhas de freio .....	99
Engate para reboque .....	99
Veículo totalmente elétrico .....	100
Sobre a reciclagem da bateria ....	100
Sobre o veículo totalmente elétrico .....	101
Função de manutenção da temperatura da bateria de alta tensão ....	103
Sobre regeneração de energia ...	103
Interruptor de segurança da bateria de alta tensão.....	104
Etiqueta de advertência de alta tensão.....	104
Sistema de alimentação do veículo	106
Sistema de alimentação do veículo .....	106
Freio de estacionamento.....	108
Dicas de segurança.....	108
Freio de estacionamento elétrico (EPB).....	108
Transmissão automática .....	111
Descrição das marchas .....	111
Método de mudança .....	111
Função de movimentação lenta ..	112
Partida do veículo .....	113
Estacionamento .....	114
Modo de condução.....	115
Seleção do modo .....	115
Sistema de alerta sonoro .....	118
Como utilizar .....	118
Modo de assistência.....	119
Seleção do modo .....	119
Sistema de assistência ao estacionamento .....	120
Sensor de assistência ao estacionamento .....	120
Configurações de estacionamento .....	123
Câmera 360° .....	124
Radar anticolisão .....	125
Sistema de Estacionamento Inteligente Integrado.....	126
Acompanhamento de ré.....	129
Sistema de monitoramento da pressão dos pneus .....	131
Sobre o sistema .....	131

Função de monitoramento.....	132	Visão geral.....	165
Função de alarme .....	132	Controle dos instrumentos .....	167
Sistema de assistência à condução in-		Luzes indicadoras e de advertência	169
teligente .....	133	Luzes indicadoras e de advertência	169
Introdução à condução inteligente	133	Sistema de gerenciamento de energia	178
.....	133	.....	178
Assistência frontal .....	136	Introdução ao sistema de gerencia-	178
Assistência Lateral Traseira.....	143	mento de energia .....	178
Assistência de permanência de faixa	146	O que você deve saber.....	179
.....	146		
Informações sobre placas de trânsito	150		
.....	150		
Controle de velocidade de cruzeiro	152		
adaptativo .....	152		
Sistema de Controle de velocidade	157		
de cruzeiro inteligente .....	157		
Sistema de assistência à condução	162		
Dicas de segurança.....	162		
Sistema de freio antitravamento	162		
Sistema eletrônico de distribuição	163		
de força de frenagem.....	163		
Sistema de assistência dos freios	163		
Sistema de controle de tração....	163		
Sistema de mitigação de colisão se-	163		
cundária .....	163		
Sistema de assistência à condução	163		
em acives.....	163		
Direção eletroassistida.....	164		
Sistema Eletrônico de Controle de	164		
Estabilidade .....	164		
Painel de instrumentos.....	165		

## Sistema multimídia

---

Dicas de segurança .....	182
Dicas de segurança.....	182
Sobre a utilização.....	182
Sobre o rádio .....	182
Sobre dispositivos de armazena-	182
mento USB .....	182
Sobre o Bluetooth.....	183
Introdução ao painel.....	184
Interruptores do volante de direção	184
.....	184
Dispositivos externos .....	186
Introdução à tela.....	188
Tela do Sistema Multimídia .....	188
Operação da tela.....	189
Barra de estado da tela central ..	189
Sistema multimídia.....	191
Introdução ao visor .....	191
Painel de atalho .....	191
Tela de descanso e iluminação da	

tela .....	192
Telefone.....	192
Configurações .....	193
Assistente de consumo de energia .....	196
Multimídia .....	196
Apple CarPlay .....	196
Android Auto.....	197

## Segurança

---

Cintos de segurança .....	200
Dicas de segurança.....	200
Utilização correta do cinto de segurança .....	201
Pré-tensionador do cinto de segurança .....	202
Utilização do cinto de segurança de três pontos.....	203
Sistema de Airbag.....	205
Dicas de segurança.....	205
Sistema de Airbag .....	207
Sistema de Airbags Dianteiros....	208
Interruptor do airbag do passageiro dianteiro .....	210
Airbags laterais.....	211
Airbags tipo cortina .....	212
Airbag de extremidade .....	213
Sistema de retenção para crianças	214
Instruções de segurança para assentos infantis .....	214
Pontos de fixação para assentos infantis .....	215

Categoria recomendada para cadeirinha infantil .....	217
Instalação de assentos infantis...	217
Sistema antifurto do veículo .....	221
Sobre o sistema .....	221
Como utilizar .....	221
Sistema de desligamento de emergência.....	223
Sistema de desligamento de emergência .....	223
Gravador de dados de acidentes (EDR) .....	224
Sobre o sistema .....	224
Leitura de dados .....	224
Divulgação de dados .....	226

## Situações de emergência

---

Equipamentos disponíveis no veículo .....	228
Localização das ferramentas do veículo .....	228
Reparo de emergência e enchimento dos pneus .....	229
Compressor de ar portátil e fluido de reparo do pneu.....	229
Reparo de emergência dos pneus .....	230
Enchimento do pneu.....	231
Em caso de acidente com o veículo	232
Em caso de acidente de trânsito	232
Em caso de acidente com incêndio do veículo .....	232

Manutenção em casos de inundação do veículo.....	233
Partida auxiliar .....	235
Perda de potência do veículo.....	235
Método de partida auxiliar .....	235
Rebocamento do veículo .....	237
Transporte em veículo profissional de rebocamento.....	237
Em caso de imobilização ou atolamento do veículo .....	238
Cabo de reboque .....	239
Olhal para reboque .....	239

## Manutenção

---

A necessidade de manutenção do veículo .....	242
Compartimento do motor .....	243
Dicas de segurança.....	243
Localização dos fluidos e óleo ....	243
Fluido de freio .....	244
Líquido de arrefecimento .....	244
Fluido do lavador do para-brisa .	245
Obturador de ar ativo da grade..	245
Aquecedor, ventilação.....	246
Bateria 12 V.....	246
Símbolos de segurança e etiquetas	247
Etiqueta de advertência do compartimento do motor .....	247
Etiqueta de advertência para o reservatório de expansão de água para o sistema de aquecimento .....	247

Etiqueta de advertência do reservatório de expansão do motor elétrico de tração .....	247
Etiqueta de advertência da bateria .....	248
Substituição de peças .....	249
Fusíveis .....	249
Palheta dos limpadores do para-brisas .....	251
Lâmpadas.....	252
Manutenção do veículo .....	254
Manutenção dos pneus .....	254
Manutenção do teto solar .....	256
Manutenção do veículo.....	258
Manutenção do veículo.....	259
Medidas de proteção contra corrosão.....	261
Armazenamento do veículo por longos períodos .....	262

## Serviço de garantia

---

Garantia do veículo .....	264
Plano de Manutenção Periódico ....	277
Registro de informações.....	279
Registro de Transferência de Proprietário .....	280
Registro de Transferência de Proprietário .....	281
Registro do Painel de Instrumentos (hodômetro) .....	282
Registro do Plano de Manutenção periódica obrigatório .....	283

Registro da Inspeção Preventiva .... 285

## Dados técnicos

---

Identificação do veículo ..... 288

Número de identificação do veículo  
..... 288

Número do motor elétrico de tração  
..... 288

Parâmetros do veículo ..... 289

Parâmetros básicos ..... 289

Parâmetros dinâmicos ..... 293

Especificações do pneu..... 293

Parâmetros da roda ..... 293

Parâmetros do freio ..... 294

Parâmetros do fluido ..... 294

Especificações do banco ..... 295

Normas..... 296

Informações sobre sinais de rádio  
..... 296

## Índice

---

Índice alfabético..... 297

# 1

# Operação

---

Chave.....	18
Trava das portas .....	22
Tampa traseira.....	27
Vidros elétricos .....	34
Teto solar .....	38
Capô .....	42
Carregamento do veículo .....	44
Bancos.....	53
Espelhos retrovisores .....	58
Volante de direção .....	61
Controle das luzes .....	62
Controle do limpador.....	68
Sistema de ar condicionado..	71
Carregador sem fio .....	78
Dispositivos internos .....	80



## Equipamentos do veículo

Note que este manual contém todos os equipamentos-padrão, nacionais e especiais para esta série de modelos. Portanto, alguns dos equipamentos ou recursos descritos neste manual podem não estar instalados em seu veículo, ou podem estar disponíveis apenas em alguns mercados. Para obter informações específicas sobre a configuração, consulte os materiais de venda relevantes ou a Concessionária Autorizada na qual você adquiriu o veículo.

## Sobre a chave

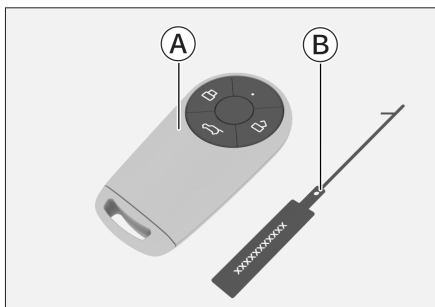

4357ACCB65C

- Ⓐ Chave inteligente
- Ⓑ Placa de número da chave

### **i** AVISO

› Mantenha a placa de número da chave em segurança. A placa da chave possui um código necessário para a geração de uma nova chave de reposição, somente com esse código é possível solicitar uma nova chave em uma Concessionária autorizada.

› Ao comprar ou transferir um veículo, esta placa deve ser entregue ao novo proprietário.

### **!** CUIDADO

A chave inteligente é um componente eletrônico e as seguintes instruções devem ser respeitadas para evitar danos à chave inteligente:

- › Não exponha a chave à temperaturas elevadas, como no painel do veículo.
- › Não desmonte a chave.
- › Não bata a chave em outros objetos e não deixe cair no chão.
- › Não mergulhe a chave em água.
- › Não armazene a chave inteligente junto a dispositivos que emitam ondas eletromagnéticas, como telefones celulares.

## Descrição dos interruptores

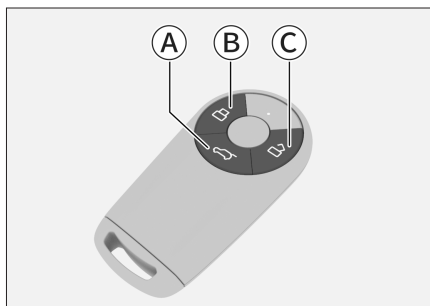

580544CE25D5

- Ⓐ Abertura da tampa traseira
- Ⓑ Travamento
- Ⓒ Destravamento

## Travamento

Pressione o interruptor de travamento para travar todas as portas. Neste caso, os sinalizadores de direção piscam uma vez.

### AVISO

Se os sinalizadores de direção não piscarem quando as portas forem travadas, verifique se todas as portas e a tampa traseira estão totalmente fechadas.

## Destravamento

Pressione o interruptor de destravamento para destravar todas as portas. Neste caso, os sinalizadores de direção piscam duas vezes.

- O modo de destravamento pode ser configurado através do visor multimídia em **【Configurações do veículo】** → **【Exterior】** → **【Travamento das portas】**.

Quando definido como **【Apenas motorista】**, somente a porta do motorista será destravada ao pressionar o interruptor de destravamento. Neste caso, se o interruptor de destravamento for pressionado novamente, todas as portas serão destravadas.

Se estiver definido como **【Todas】**, destrava todas as portas ao pressionar o interruptor de destravamento.

## Abertura da tampa traseira

Quando o modo de alimentação estiver DESLIGADO, pressione e segure o interruptor de abertura da tampa traseira para destravá-la e pressione o microinterruptor da tampa traseira para abri-la dentro de 30 segundos após o destravamento. Para acionar os sensores elétricos da tampa traseira, pressione e segure o botão do controle da tampa traseira para abrir ou fechar a tampa traseira diretamente.

## Localização do veículo

Depois de todas as portas e a tampa traseira travarem e a função do alarme antifurto do veículo ser ativada, pressione e segure o botão de travamento duas vezes consecutivas para ativar a função de localização do veículo, de modo que possa encontrá-lo em um estacionamento e outros lugares.

Pressione o botão de travamento novamente durante o acionamento do alarme de localização irá desativar a função de localização do veículo.

### AVISO

Pode-se configurar a condição de advertência do veículo ao ativar a função de localização do veículo através do sistema multimídia em **【Configurações do Veículo】** → **【Luzes】** → **【Aviso da função Encontrar Veículo】**.

## ⚠ CUIDADO

- › Não altere a frequência de transmissão, não aumente a potência de transmissão (incluindo amplificadores de potência RF adicionais), nem conecte antenas externas ou use outras antenas de transmissão sem autorização.
- › Não cause interferência prejudicial a nenhum serviço legal de comunicação de rádio durante o uso. Uma vez detectada a interferência, pare de usá-lo e tome medidas para eliminá-la antes de continuar o uso.
- › O uso pode estar sujeito a interferência de vários equipamentos de rádio, o que pode causar perda temporária de funcionalidade.

## Substituição da bateria

### ⚠ ATENÇÃO

A chave do veículo contém uma bateria tipo moeda.

- › A bateria tipo moeda localizada na chave do veículo pode ser perigosa e deve ser sempre mantida longe de crianças, independente se está nova ou usada.
- › Se engolidas ou colocadas em qualquer parte do corpo, as baterias tipo moeda podem causar ferimentos graves ou fatais em 2 horas ou menos.

- › Se houver suspeita de que uma bateria foi engolida ou colocada em qualquer parte do corpo, procure assistência médica imediatamente.
- › Descarte as baterias usadas de acordo com as leis locais. O descarte inadequado de baterias usadas prejudica o meio ambiente.

## ⚠ CUIDADO

- › Certifique-se de secar as mãos durante a operação, a umidade pode causar oxidação.
- › A chave inteligente está equipada com circuitos de precisão que devem ser protegidos contra danos por impacto, choques, água, alta temperatura, umidade, exposição ao sol, líquidos corrosivos, etc.
- › Não toque nem mova nenhuma outra peça.
- › Certifique-se de instalar corretamente os terminais positivo e negativo da bateria.
- › Ao substituir a bateria, tome cuidado para não perder peças.

1. Pressione o interruptor de liberação da chave inteligente e retire a chave mecânica.

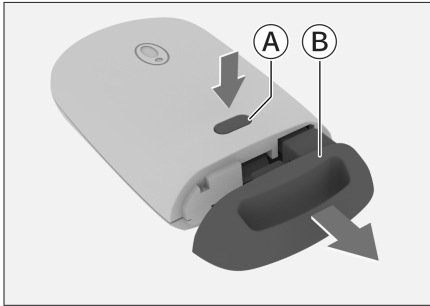

8CC014F2D82A

- Ⓐ Botão de liberação
- Ⓑ Chave mecânica

2. Usando uma chave de fenda, abra cuidadosamente a tampa traseira da chave e remova-a.

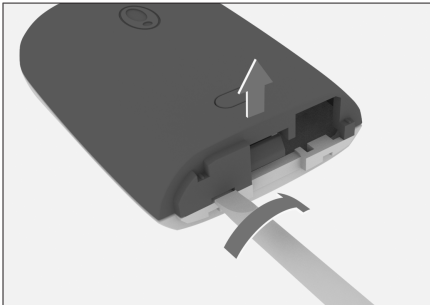

EF6BBD1493D6

3. Remova a bateria antiga e substitua por uma nova, inserindo no mesmo lugar.

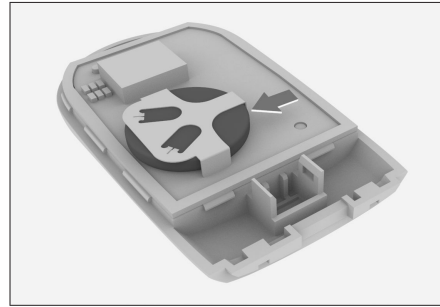

B32C065C97FD

Ao instalar, certifique-se de que a bateria esteja com o lado positivo voltado para cima.

Modelo da bateria: CR2032

4. Instale a tampa traseira da chave.

Após a instalação, verifique se os interruptores da chave estão funcionando corretamente.

# Trava das portas

## Equipamentos do veículo

Note que este manual contém todos os equipamentos-padrão, nacionais e especiais para esta série de modelos. Portanto, alguns dos equipamentos ou recursos descritos neste manual podem não estar instalados em seu veículo, ou podem estar disponíveis apenas em alguns mercados. Para obter informações específicas sobre a configuração, consulte os materiais de venda relevantes ou a Concessionária Autorizada na qual você adquiriu o veículo.

## Travamento e destravamento do sistema de entrada inteligente

Ao estar em posse da chave inteligente, você pode usar o sistema de entrada inteligente para travar e destravar as portas.

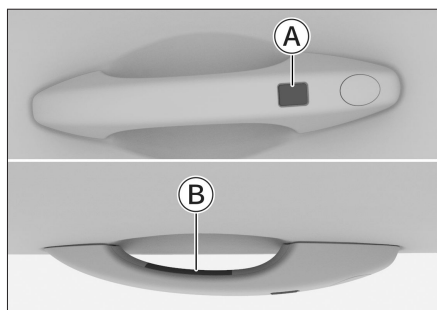

F29E2FDB3304

- Ⓐ Sensor de travamento
- Ⓑ Sensor de destravamento

## Operação de destravamento

Toque no sensor de destrancar para destrancar todas as portas. Neste caso, os sinalizadores de direção piscam duas vezes.

### **i** AVISO

› O modo de destravamento pode ser configurado através do visor multimídia em **【Configurações do veículo】** → **【Exterior】** → **【Travamento das portas】**.

Quando definido como **【Apenas motorista】**, somente a porta do motorista será destravada ao pressionar o interruptor de destravamento. Neste caso, se o interruptor de destravamento for pressionado novamente, todas as portas serão destravadas.

Se estiver definido como **【Todas】**, destrave todas as portas ao pressionar o interruptor de destravamento.

## Operação de travamento

Toque no sensor para travar todas as portas. Neste caso, os sinalizadores de direção piscam uma vez.

### **i** AVISO

Se os sinalizadores de direção não piscarem quando as portas forem travadas, verifique se todas as portas e a tampa traseira estão totalmente fechadas.

## **i** AVISO

- › Somente pode se operada a porta na qual a chave inteligente foi detectada.
- › Não trave e destrave ao mesmo tempo.
- › Ao operar a maçaneta da porta com luvas, talvez não seja possível destravar ou travar a porta.
- › Outros dispositivos de rádio frequência ou obstáculos físicos ao redor podem causar interferência e afetar na comunicação entre a chave inteligente e o veículo, resultando no não funcionamento do sistema.
- › Após utilizar o sensor de bloqueio ou desbloqueio das portas, a função de bloqueio ou desbloqueio é interrompida por 3 segundos.

## Interruptor de travamento/ destravamento

Consulte a descrição dos interruptores da chave.(▷ Página 18)

## Travamento e destravamento com o interruptor do controle central

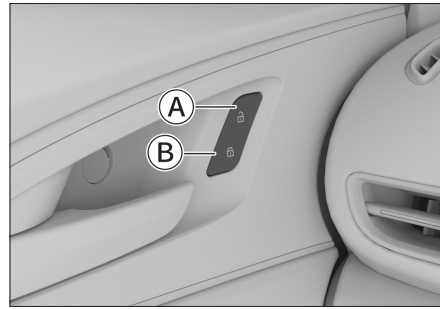

E8490CFC15F4

- Ⓐ Destravamento
- Ⓑ Travamento

O botão de controle central fica na porta do motorista. Pressione o botão de controle central para travar ou destravar todas as portas.

## Travamento e destravamento com a chave mecânica

1. Puxe a maçaneta da porta do motorista e empurre a tampa pela parte de dentro para removê-la.



4B74D7E38AD4

2. Insira a chave mecânica no orifício da trava da porta e gire a chave para travar ou destravar a porta.

# Trava das portas

Para saber como remover a chave mecânica, consulte o procedimento de Substituição da bateria da chave inteligente.(▷ Página 20)

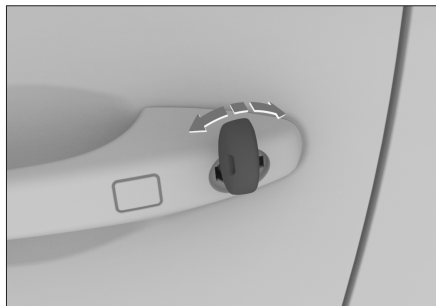

054AFBC63079

## CUIDADO

Após destravar a porta, a chave mecânica deve ser removida antes de abrir a porta do motorista.

## AVISO

Ao utilizar a chave mecânica para destravar a porta, o alarme antifurto pode ser acionado.(▷ Página 221)

## Destrramento pela maçaneta interna

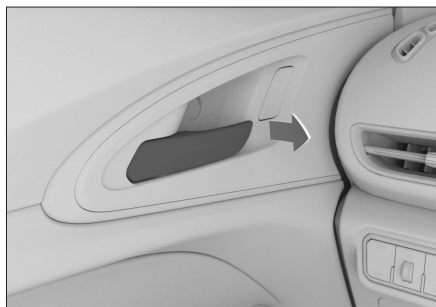

A93DD9958A21

Com a porta travada, puxe a maçaneta interna da porta para destravá-la e puxe novamente para abri-la.

## AVISO

Ao usar a maçaneta interna para abrir as portas traseiras, certifique-se de que a trava para crianças esteja desativada, caso contrário, as portas traseiras não poderão ser abertas.

## Travamento manual das portas



C58BC19DE96E

O travamento manual das portas em resposta à emergência está instalado na porta dianteira do passageiro e nas portas traseiras.

Introduza a chave mecânica no entalhe do orifício de travamento de emergência, como indicado, mova-a para a posição mais baixa e feche a porta para trancá-la.

## **i** AVISO

Caso o sistema de travamento elétrico das portas não esteja funcionando corretamente, será necessário travar as portas desta forma. Neste caso, dirija-se a uma Concessionária autorizada para reparo assim que possível.

## Trava de segurança para crianças

Ao transportar crianças no veículo, é recomendável colocá-las em um assento infantil no banco traseiro, as portas traseiras são equipadas com uma trava de segurança para crianças para evitar que a criança abra acidentalmente a porta.



DC3485600039

Empurre a alavanca na direção da seta para ativar a trava de segurança para crianças. Empurre na direção oposta para desativar a trava de segurança para crianças.

## **!** ATENÇÃO

Apenas as portas traseiras estão equipadas com trava de segurança para crianças. Se uma criança estiver sozinha no banco traseiro, ative as travas em ambas as portas traseiras para evitar a abertura acidental das portas, e sempre verifique as travas antes de transportar as crianças.

## **i** AVISO

Quando a trava de segurança para crianças estiver ativa, a porta só poderá ser aberta puxando a maçaneta da porta pelo lado de fora do veículo.

## Destravamento de estacionamento

A função de destravamento de estacionamento pode ser ativada ou desativada através do visor multimídia em **【Configurações do veículo】** → **【Exterior】** → **【Travamento das portas】**

Quando a função for ativada, o veículo é estacionado e permanece ligado (indicador READY aceso), e todas as portas são destravadas automaticamente quando o motorista solta o cinto de segurança ou coloca o interruptor de mudança de marcha em P. O motorista também pode destravar as portas enquanto o veículo está estacionado e ligado (indicador READY aceso).



# Trava das portas

## Travamento das portas do veículo

A velocidade do veículo para travamento das portas pode ser desligada e configurada através do visor multimídia em **【Configurações do veículo】** → **【Exterior】** → **【Travamento das portas】** .

### AVISO

Certifique-se de que todas as portas e a tampa traseira estejam totalmente fechadas antes de dirigir.

## Função de travamento automático

Quando todas as portas e a tampa traseira estiverem travadas, o ato de tocar o sensor de destravamento na maçaneta da porta ou pressionar o botão de destravamento da chave para destravar a porta travará automaticamente todas as portas se a condição de todas as portas não mudar dentro de 30 segundos.

## Destravamento automático após colisão

Se o veículo estiver ligado, todas as portas destrancam-se automaticamente se o sistema detectar uma colisão.

## Equipamentos do veículo

Note que este manual contém todos os equipamentos-padrão, nacionais e especiais para esta série de modelos. Portanto, alguns dos equipamentos ou recursos descritos neste manual podem não estar instalados em seu veículo, ou podem estar disponíveis apenas em alguns mercados. Para obter informações específicas sobre a configuração, consulte os materiais de venda relevantes ou a Concessionária Autorizada na qual você adquiriu o veículo.

## Tampa traseira manual

### Abertura

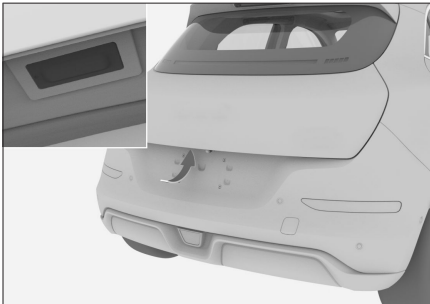

A034DE025C68

- › Em posse da chave inteligente, pressione o microinterruptor e puxe a tampa traseira.
- › Quando o modo de alimentação do veículo estiver DESLIGADO, pressione e segure o botão de controle da tampa traseira na chave, e no período de 30 segundos, pressione o microinterruptor da tampa traseira e puxe-a para abrir.

- › Com a porta do motorista destravada, pressione o microinterruptor da tampa traseira enquanto puxa-a para cima.

### Fechamento



A0CCC5F4937C

1. Puxe a alavanca auxiliar da tampa traseira e solte-a antes que a tampa traseira seja totalmente fechada.
2. Pressione a tampa traseira pelo lado de fora do veículo para fechá-la completamente.

### ⚠️ ATENÇÃO

- › Para fechar manualmente a tampa traseira, pressione a tampa traseira para fechá-la completamente pelo lado de fora do veículo. Se a tampa traseira for fechada diretamente usando a alavanca auxiliar, a mão pode ficar presa e causar ferimentos graves.
- › Não dirija o veículo com a tampa traseira aberta.
- › Não é permitido transportar pessoas dentro do compartimento de bagagem.

# Tampa traseira

- › Quando houver outras pessoas próximas à tampa traseira, ao abrir ou fechar, certifique-se de que nenhum dano seja causado a elas.
- › Ao fechar a tampa traseira, tenha cuidado para não prender bolsas, gravatas, etc. na tampa traseira.
- › Não permita que crianças operem a tampa traseira, pois isso pode resultar em ferimentos.

## **A** CUIDADO

- › Não use força excessiva ao abrir a tampa traseira, pois isso pode danificá-la.
- › Tenha cuidado ao abrir a tampa traseira em condições de vento muito forte. Nessa situação, a tampa traseira poderá se movimentar de forma abrupta causando possível deformação.
- › Se a tampa traseira estiver coberta de neve ou gelo, não force sua abertura, utilize a função de ar condicionado para aquecer o interior do veículo antes de abrir a tampa traseira.  
Quando a tampa traseira precisar ser aberta em caso de emergência, despeje água morna para derreter o gelo; e, antes de tentar abrir a tampa, deixe o gelo soltar.
- › Não instale ou cole nenhum objeto nos amortecedores da tampa traseira.

- › Não puxe a tampa traseira horizontalmente, pois isso fará com que os amortecedores fiquem deformados.

## **i** AVISO

- › Quando a temperatura ambiente for inferior a 0°C, os amortecedores da tampa traseira podem não ser capaz de suportar a tampa traseira automaticamente. Nesse caso, você pode operar a tampa traseira manualmente para abri-la.
- › Não instale acessórios pesados na tampa traseira, pois isso pode fazer com que os amortecedores não suportem a tampa traseira.
- › O movimento dos amortecedores da tampa traseira requer óleo para auxiliar na movimentação de abertura e fechamento, portanto é normal ao decorrer do uso surgir manchas de óleo próximo ao protetor contra entrada de poeira.

## Tampa traseira elétrica

### Abertura

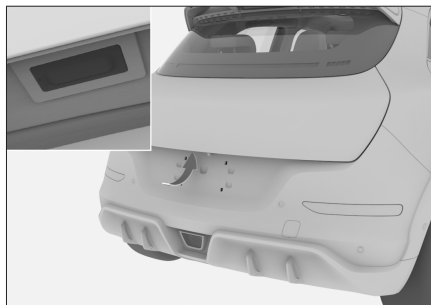

90804CD42114

- › Em posse da chave inteligente, pressione o microinterruptor na tampa traseira.
- › Quando o modo de alimentação estiver DESLIGADO, pressione e segure o botão de controle da tampa traseira na chave inteligente.
- › Com a porta do motorista destravada, pressione o microinterruptor na tampa traseira.
- › Com a porta do motorista destravada, pressione o interruptor da tampa traseira localizado próximo ao volante.



414CE206216E

- › A abertura do sensor da porta traseira pode ser configurada através do visor multimídia em **【Configurações do veículo】** → **【Exterior】** → **【Travamento das portas】**. Depois de abrir, em posse da chave inteligente, faça um movimento de chute na área de detecção, sob o para-choque traseiro.

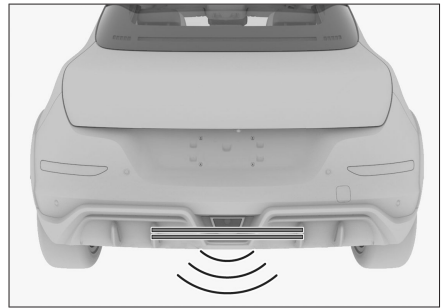

F2F6D94EB494

## Fechamento

- › Pressione o interruptor de fechamento na tampa traseira.

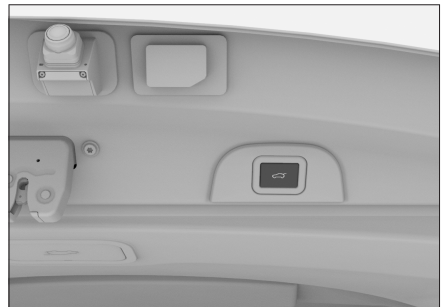

6D9D1CF7CF6D

- › Com a porta do motorista destravada, pressione o interruptor da tampa traseira localizado próximo ao volante.

# Tampa traseira

- › Quando o modo de alimentação estiver DESLIGADO, pressione e segure o botão de controle da tampa traseira na chave inteligente.
- › Faça um movimento de chute na área de detecção, sob o para-choque traseiro.

## **i** AVISO

- › Ao realizar um movimento de chute, aproxime o pé do para-choque traseiro e a ponta do pé ao menos 10 cm sob o para-choque, sem tocar nele, em seguida, retraia o pé rapidamente. Caso contrário, a tampa traseira pode não abrir ou fechar.
- › A tampa traseira pode não abrir ou fechar ao fazer um movimento lateral da perna sob o para-choque.
- › Se o movimento de chute for mantido sob o para-choque por muito tempo, ou se a velocidade do movimento for lenta, a tampa traseira não abrirá nem fechará. Se isso acontecer, repita o movimento de chute de maneira mais rápida.
- › Se a tampa traseira não abrir após várias tentativas, aguarde alguns instantes e tente novamente.
- › A tampa traseira também pode ser fechada por outra pessoa, basta que a chave inteligente esteja próxima à tampa traseira, executando um movimento de chute na área de detecção, sob o pra-choque traseiro.

## **!** CUIDADO

Ao lavar o veículo em um lava-rápido ou em um lavador automático, certifique-se de que a chave inteligente não esteja dentro do alcance de detecção da tampa traseira, evitando assim sua abertura acidental.

## **!** ATENÇÃO

- › Ao realizar o movimento de chute, certifique-se de permanecer estável no solo e com uma distância suficiente da traseira do veículo. Caso contrário, você poderá perder o equilíbrio (por exemplo, no gelo).
- › Não transporte a chave inteligente nas seguintes situações, para evitar que a tampa traseira abra ou feche acidentalmente.

Ao colocar ou recolher objetos atrás do veículo.

Ao realizar trabalhos de manutenção, como polimento, da parte traseira do veículo.

## **!** ATENÇÃO

- › Se for necessário fechar manualmente a tampa traseira, pressione a tampa traseira para fechá-la totalmente do lado de fora do veículo

Se a tampa traseira for fechada diretamente usando a alavanca auxiliar, a mão pode ficar presa e causar ferimentos graves.

- › Não dirija o veículo com a tampa traseira aberta.
- › Não é permitido transportar pessoas dentro do compartimento de bagagem.
- › Quando houver outras pessoas próximas à tampa traseira, ao abrir ou fechar, certifique-se de que nenhum dano seja causado a elas.
- › Ao fechar a tampa traseira, tenha cuidado para não prender bolsas, gravatas, etc. na tampa traseira.
- › Não permita que crianças operem a tampa traseira, pois isso pode resultar em ferimentos.

## CUIDADO

- › Em alguns casos, se você precisar abrir ou fechar manualmente a tampa traseira, mantenha a velocidade do movimento lenta e uniforme. Não force repentinamente a abertura ou o fechamento da tampa traseira.
- › Tenha cuidado ao abrir a tampa traseira em condições de vento muito forte. Nessa situação, a tampa traseira poderá se movimentar de forma abrupta causando possível deformação.
- › Se a tampa traseira estiver coberta de neve ou gelo, não force sua abertura, utilize a função de ar condicionado para aquecer o interior do veículo antes de abrir a tampa traseira.

Quando a tampa traseira precisar ser aberta em caso de emergência, despeje água morna para derreter o gelo; e, antes de tentar abrir a tampa, deixe o gelo soltar.

- › Não instale ou cole nenhum objeto nos amortecedores da tampa traseira.
- › Não puxe a tampa traseira horizontalmente, pois isso fará com que os amortecedores fiquem deformados.
- › Quando a tampa traseira estiver abrindo ou fechando, não aplique força excessiva para forçá-la a se mover na direção oposta, caso contrário, poderá causar ferimentos ou danos à tampa traseira.

## AVISO

- › Quando a temperatura ambiente for inferior a 0°C, os amortecedores da tampa traseira podem não ser capazes de suportar a tampa traseira automaticamente. Nesse caso, você pode operar a tampa traseira manualmente para abri-la.
- › Não instale acessórios pesados na tampa traseira, pois isso pode fazer com que os amortecedores não suportem a tampa traseira.

# Tampa traseira

## Função de proteção antiesmagamento

Se a tampa traseira encontrar um obstáculo durante o fechamento automático, ela retornará automaticamente à posição de abertura, quando a pressão atingir um determinado valor.

### ⚠️ ATENÇÃO

- › Não utilize nenhuma parte do corpo para testar a função de proteção antiesmagamento da tampa traseira.
- › A função de proteção antiesmagamento não funcionará se um objeto ficar preso no momento em que a tampa traseira estiver totalmente fechada.

## Ativar a configuração de ângulo de abertura

Se for necessário definir o ângulo de abertura da tampa traseira, proceda da seguinte forma:

1. Abra a tampa traseira, ajuste-a na altura desejada e segure.
2. Pressione e segure o interruptor de fechamento na tampa traseira até que o veículo emita um aviso luminoso e o ângulo de abertura da porta traseira será definido.

## Destramento em caso de emergência

1. Utilize uma chave de fenda para retirar a tampa de emergência localizada na parte inferior interna da tampa traseira.

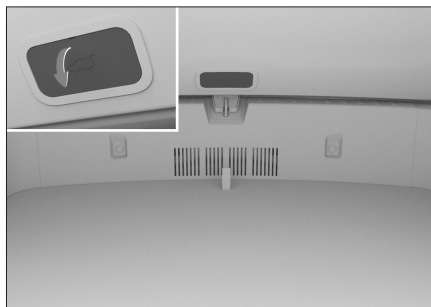

6902A399A857

### **i** AVISO

Antes de retirar a tampa, envolva a ponta da chave de fenda com um pano.

2. Para abrir a tampa traseira, utilize a chave de fenda para mover o dispositivo de abertura de emergência na direção mostrada na figura.

## Tampa traseira manual

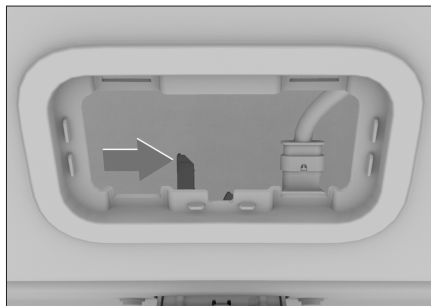

1FA59C1D4C17

## Tampa traseira elétrica

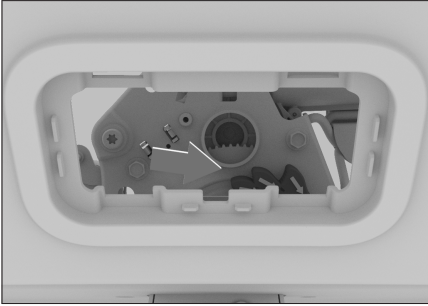

F57ED31F5376

### **i** AVISO

Se for necessário mover o dispositivo de abertura de emergência manualmente, tente não tocar na parte metálica para evitar arranhões.



## Equipamentos do veículo

Note que este manual contém todos os equipamentos-padrão, nacionais e especiais para esta série de modelos. Portanto, alguns dos equipamentos ou recursos descritos neste manual podem não estar instalados em seu veículo, ou podem estar disponíveis apenas em alguns mercados. Para obter informações específicas sobre a configuração, consulte os materiais de venda relevantes ou a Concessionária Autorizada na qual você adquiriu o veículo.

## Interruptor do vidro do motorista

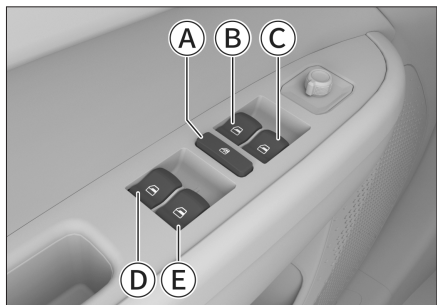

9AD42CC3362C

- Ⓐ Interruptor de travamento dos vidros
- Ⓑ Interruptor do vidro do motorista
- Ⓒ Interruptor do vidro do passageiro dianteiro
- Ⓓ Interruptor do vidro traseiro esquerdo
- Ⓔ Interruptor do vidro traseiro direito

## Operação manual

Para abrir ou fechar os vidros, pressione e segure ou puxe e segure o interruptor correspondente até que o vidro atinja a posição desejada.

### ⚠ ATENÇÃO

Antes de fechar o vidro, certifique-se de que os ocupantes tenham suas cabeças e mãos afastadas do vidro. Caso contrário, poderão ocorrer ferimentos extremamente graves.

## Operação com um toque

Pressione o interruptor do vidro excedendo o ponto de pressão e solte-o; o vidro abrirá totalmente de maneira automática. Para interromper o curso, puxe o interruptor para cima.

Puxe o interruptor do vidro excedendo o ponto de pressão e solte-o; o vidro fechará totalmente de maneira automática. Para interromper o curso, pressione o interruptor.

### ⚠ CUIDADO

Em condições de baixas temperaturas, pode ocorrer a formação de gelo entre o vidro e a estrutura do vidro, e o vidro pode não funcionar normalmente. Não repita a operação, a fim de evitar danos ao mecanismo de elevação. Depois que a temperatura dentro do veículo aumentar e o gelo for desfeito, o vidro poderá ser operado normalmente.

## Fechamento de emergência

Em caso de emergência, puxe o interruptor do vidro acima do ponto de pressão e mantenha acionado, o vidro aciona a função fechamento de emergência e neste caso a função antiesmagamento não irá funcionar.

## Travamento dos vidros elétricos

Quando o interruptor de travamento do vidro for pressionado, o vidro da janela correspondente não poderá ser controlado através dos interruptores das portas traseiras.

Pressionar o interruptor de travamento do vidro novamente restaurará a funcionalidade dos interruptores dos vidros traseiros.

### ATENÇÃO

Ao transportar crianças no veículo, é recomendável colocá-las em um assento infantil no banco traseiro e manter a função de travamento do vidro ativada.

## Interruptor do vidro do passageiro

Há um interruptor do vidro localizado no apoio de braço das portas dos passageiros, e o vidro correspondente pode ser aberto ou fechado operando este interruptor.

## Função de proteção térmica

A função de proteção térmica pode ser acionada para proteger o motor de levantamento de vidro após o acionamento repetido do interruptor do vidro elétrico várias vezes consecutivas. Neste ponto, os interruptores dos vidros deixam de controlar o motor dos vidros temporariamente. Aguarde até que o motor esfrie e o interruptor do vidro retornará ao normal.

## Função de proteção antiesmagamento

Se um objeto for detectado entre o quadro do vidro e o vidro durante o fechamento, a operação será interrompida e uma abertura do vidro acontecerá automaticamente.

### ATENÇÃO

- › Não utilize nenhuma parte do corpo para testar a função de proteção antiesmagamento.
- › A função de proteção antiesmagamento não funcionará se um objeto ficar preso no momento em que o vidro estiver totalmente fechado.
- › A função antiesmagamento não funciona quando a função de fechamento de emergência do vidro é acionada.

## AVISO

- Em condições adversas, como baixas temperaturas, choques severos, a função de proteção antiesmagamento pode ser acionada durante a elevação do vidro e pode não fechar suavemente. Neste caso, opere o interruptor do vidro para fechá-lo
- Quando a função de elevação com um toque do vidro estiver com falha, a função antiesmagamento também será desativada e poderá ser restaurada através da operação de inicialização.

## Temporizador

Após DESLIGAR o modo de alimentação, os vidros ainda podem ser acionados durante 42 segundos.

Se uma das portas for aberta dentro de 42 segundos, a função de temporização dos vidros é desativada.

## Fechamento automático

Com o modo de alimentação do veículo no modo DESLIGADO e todas as portas e a tampa traseira fechadas, pressione e segure o interruptor de travamento na chave inteligente ou o sensor de travamento da maçaneta da porta, para fechar todos os vidros automaticamente.

Pressione o interruptor de travamento ou destravamento da chave para interromper o fechamento automático dos vidros.

## ATENÇÃO

Antes de fechar um vidro através da função de fechamento, certifique-se de que todos os ocupantes têm a cabeça e as mãos afastados do vidro. Caso contrário, poderão ocorrer ferimentos graves.

## AVISO

Se for encontrado um obstáculo entre o vidro elétrico e a estrutura do vidro durante o fechamento automático, a função antiesmagamento será acionada, devendo o motorista confirmar se os vidros estão totalmente fechados antes de sair.

## Inicialização

Quando acontecem erros na função de abertura ou fechamento com um toque, é possível redefinir-la através das seguintes operações:

1. O modo de alimentação é LIGADO.
2. Puxe os interruptores dos vidros elétricos equipados com a função de abertura ou fechamento de um toque para cima além do ponto de pressão até que o vidro esteja completamente fechado e então segure por cerca de 3 segundos.
3. Opere o interruptor do vidro novamente para que o vidro abra e feche com um toque.

## **i** AVISO

Quando a função de abrir ou fechar de um toque estiver com erro ou toda vez que a bateria for desconectada e conectada, os vidros elétricos com função de um toque precisam ser inicializados.

## Equipamentos do veículo

Note que este manual contém todos os equipamentos-padrão, nacionais e especiais para esta série de modelos. Portanto, alguns dos equipamentos ou recursos descritos neste manual podem não estar instalados em seu veículo, ou podem estar disponíveis apenas em alguns mercados. Para obter informações específicas sobre a configuração, consulte os materiais de venda relevantes ou a Concessionária Autorizada na qual você adquiriu o veículo.

## Abertura e fechamento do teto solar



566387D857AC

### Operação manual

- › Pressione interruptor do teto solar para cima e segure para inclinar o teto solar até o ângulo máximo e parar; pressione e segure novamente para abrir gradualmente o teto solar.
- › Pressione e segure o interruptor do teto solar para baixo para fechar gradualmente o teto solar.

- › Para fazer o teto solar parar no meio do curso, solte o interruptor.

### Operação automática

- › Pressione o interruptor do teto solar para cima e solte para inclinar o teto solar automaticamente até o ângulo máximo e parar; pressione e solte o interruptor novamente para abrir automaticamente o teto solar para a posição adequada; pressione e solte o interruptor novamente para abrir automaticamente e completamente o teto solar.
- › Empurre para baixo e solte o interruptor do teto solar para fechar automaticamente o teto solar.
- › Para fazer o teto solar parar no meio do curso, pressione o interruptor novamente.

### ⚠ ATENÇÃO

- › Não coloque as mãos ou a cabeça para fora do veículo pelo teto solar durante a condução. Podem ocorrer ferimentos graves ou fatais se objetos fora do veículo atingirem partes do corpo ou se uma frenagem de emergência for necessária.
- › Ao fechar o teto solar, tome cuidado para não prender as mãos, a cabeça, o pescoço etc. de outras pessoas para evitar ferimentos graves.
- › Não permita que crianças operem o teto solar.

## Abertura e fechamento da persiana



7411604390DE

### Operação manual

- › Pressione e segure o interruptor da persiana para cima para abri-la gradualmente.
- › Pressione e segure o interruptor da persiana para baixo para fechá-la gradualmente.
- › Para interromper o curso, solte o interruptor.

### Operação automática

- › Pressione o interruptor da persiana para cima e solte-o para abri-la automaticamente.
- › Pressione o interruptor da persiana para baixo e solte-o para fechá-la automaticamente.
- › Para interromper o curso, pressione o interruptor novamente.

### ⚠ ATENÇÃO

- › Ao fechar a persiana, tome cuidado para não prender as mãos, a cabeça, o pescoço etc. de outras pessoas para evitar ferimentos graves.
- › Não permita que crianças operem a persiana.

### ⚠ CUIDADO

Não force a persiana do teto solar, para evitar que caia ou seja danificada.

Quando o veículo estiver estacionado por muito tempo, é recomendável fechar a persiana do teto solar para evitar que a parte interna do veículo fique exposta por muito tempo e danifique o interior.

## Função combinada

Quando a persiana estiver na posição fechada, o sistema ajustará automaticamente o grau de abertura da persiana de acordo com a abertura do teto solar durante o processo de abertura do teto solar.

## Função de proteção antiesmagamento

Se o teto solar ou a persiana encontrar um obstáculo durante o fechamento automático, seus movimentos serão interrompidos e eles retornarão em uma certa distância.

## ⚠️ ATENÇÃO

Não use nenhuma parte do corpo para testar a função antiesmagamento.

A função antiesmagamento não funcionará se um objeto ficar preso no momento em que o teto solar e a persiana estiverem totalmente fechados.

## Temporizador

O teto solar e o para-sol podem continuar a ser utilizados durante alguns segundos após mudar o modo de alimentação do veículo de LIGADO para DESLIGADO.

## Fechamento automático

Quando o modo de alimentação do veículo estiver DESLIGADO e todas as portas e a tampa traseira estiverem fechadas, pressione e segure o botão de travamento da chave ou o interruptor de travamento na maçaneta da porta e o teto solar fechará automaticamente.

## Função de fechamento automático

› Quando a alimentação do veículo está no modo DESLIGADO, o teto solar se fecha automaticamente se o sensor de chuva detectar chuva, neve, etc.

## ⓘ AVISO

Em caso de garoa, o teto solar pode não fechar automaticamente e você deve se certificar de que o teto solar esteja totalmente fechado antes de sair.

› Durante a condução, o teto solar se fecha automaticamente quando a velocidade do veículo ultrapassar os 120 km/h.

## Inicialização

Se o sistema estiver com falha, ele pode ser restaurado através das seguintes operações:

1. Feche totalmente o teto solar e a persiana, depois pressione e segure o interruptor do teto solar até que o teto solar e a persiana se movam um pouco em seguida solte o interruptor.
2. Pressione e segure o interruptor do teto solar novamente dentro de 5 segundos, solte o interruptor depois que o teto solar e a persiana concluírem o movimento de aberto para totalmente fechado e a inicialização está concluída.

Se o teto solar oscilar durante o fechamento, poderá ser necessário forçar a inicialização do sistema, da seguinte forma:

1. Quando o teto solar oscilar, pressione interruptor do teto solar imediatamente e mantenha pressionado. Após o retorno, continue a pressionar e segurar o interruptor do teto solar até que ele esteja completamente fechado e se mova por um tempo, depois solte o interruptor.

2. Pressione e segure o interruptor do teto solar novamente dentro de 5 segundos até que o teto solar complete o movimento de aberto para totalmente fechado, então solte o interruptor e a inicialização está concluída.

Se a persiana oscilar durante o fechamento, poderá ser necessário forçar a inicialização do sistema, da seguinte forma:

1. Primeiramente, feche o totalmente o teto solar.
2. Feche a persiana novamente e pressione e segure o interruptor da persiana imediatamente após o salto ocorrer. Após o retorno, continue a pressionar o interruptor da persiana até que ela esteja totalmente fechada e se mova por um tempo, depois solte o interruptor.
3. Pressione e segure o interruptor da persiana novamente dentro de 5 segundos até que a persiana complete seu movimento de aberta para totalmente fechada e então solte o interruptor e a inicialização da persiana está concluída. Em caso de dúvida, consulte uma Concessionária Autorizada.



## Equipamentos do veículo

Note que este manual contém todos os equipamentos-padrão, nacionais e especiais para esta série de modelos. Portanto, alguns dos equipamentos ou recursos descritos neste manual podem não estar instalados em seu veículo, ou podem estar disponíveis apenas em alguns mercados. Para obter informações específicas sobre a configuração, consulte os materiais de venda relevantes ou a Concessionária Autorizada na qual você adquiriu o veículo.

## Abertura

1. Puxe a alavanca de liberação do capô localizada sob o painel dianteiro e o capô se abrirá levemente.

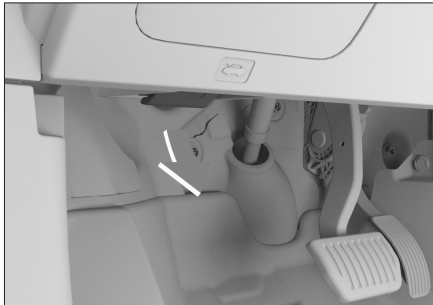

74D3DEA2D407

2. Abra o capô levantando-o levemente e através da abertura, puxe a trava secundária na direção da seta para abrir o capô completamente.



A436CECC59FF

3. Remova a haste de suporte da posição de encaixe e insira a sua extremidade no encaixe do capô para mantê-lo aberto.

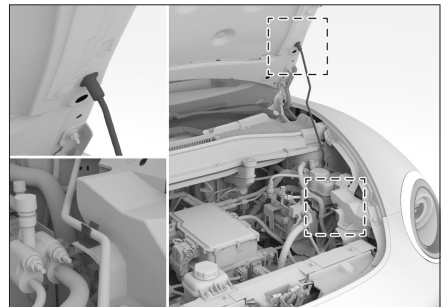

B2777BDA42CD

## Fechamento

1. Levante o capô ligeiramente.
2. Remova a barra de suporte do orifício do capô e coloque-a de volta em sua posição original.
3. A uma altura de cerca de 30 cm da trava do capô, solte o capô e deixe-o cair livremente.

4. Verifique se o capô está totalmente travado.

#### ATENÇÃO

Certifique-se de que o capô esteja fechado e travado firmemente antes de dirigir. Caso contrário, pode ser aberto inesperadamente durante a condução, causando um acidente.

#### CUIDADO

Antes de fechar o capô, verifique se há objetos deixados no compartimento do motor.

# Carregamento do veículo

## Equipamentos do veículo

Note que este manual contém todos os equipamentos-padrão, nacionais e especiais para esta série de modelos. Portanto, alguns dos equipamentos ou recursos descritos neste manual podem não estar instalados em seu veículo, ou podem estar disponíveis apenas em alguns mercados. Para obter informações específicas sobre a configuração, consulte os materiais de venda relevantes ou a Concessionária Autorizada na qual você adquiriu o veículo.

## Modo de carregamento

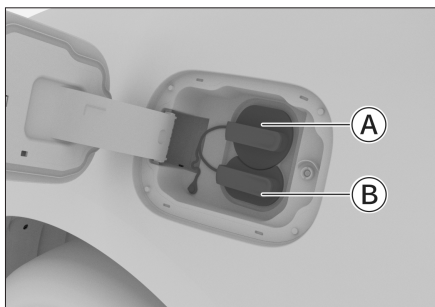

- › (A): Entrada de carregamento normal (carregamento CA)
- › (A+B): Entrada de carregamento rápido (carregamento CC)

O tempo necessário para carregar varia de acordo com o estado da carga da bateria, o tempo de utilização, a temperatura e o estado da fonte de alimentação. Tempo mínimo de carga em temperatura ambiente.

A bateria de alta tensão entrará no estado de carga lenta ao ser carregada em um nível de carga alto, o tempo de carregamento final será prolongado e o tempo de carga restante estimado poderá ser diferente do real.

### ⚠ ATENÇÃO

- › Se um dispositivo médico, tal como um desfibrilador cardíaco, estiver implantado no seu corpo, é necessário confirmar com o fabricante do dispositivo a existência de efeitos sobre o funcionamento normal do dispositivo médico antes de efetuar o carregamento.
- › Não é recomendado a permanência de pessoas no veículo durante o processo de carregamento. Se afetar as pessoas com desfibriladores cardíacos implantados no corpo, é proibido a entrada no veículo ou na respectiva área de bagagem para apanhar coisas.

- › Não realize o carregamento a menos que o veículo, o conector, a fonte de alimentação e as entradas de carregamento do cabo de carregamento estejam livres de água ou outro material estranho e certifique-se também de que os terminais metálicos não apresentem oxidação ou corrosão antes do carregamento. Conexões ruins nos terminais podem causar curtos-circuitos ou choques elétricos e, potencialmente, representar um risco de morte.
- › Mantenha a unidade de carregamento fora do alcance de crianças. Não deixe pessoas que precisam de atenção, como crianças, realizar o carregamento.
- › Em caso de intempéries climáticas, como chuva ou neve, é proibido carregar o veículo ao ar livre. Após o carregamento do veículo, certifique-se de que suas mãos ou pontos de carregamento estejam livres de água antes de desconectar o sistema de carregamento para evitar o risco de choque elétrico.

## CUIDADO

- › Não use um gerador de tensão instável no carregamento, isto pode causar um acidente.
- › É recomendável carregar o veículo com o veículo parado na marcha N ou P.

- › Durante o carregamento, se você notar a presença de odor ou fumaça, interrompa o carregamento imediatamente, remova as pessoas e afaste-se do veículo. Entre em contato com uma Concessionária Autorizada para inspeção.
- › Durante o carregamento, o ventilador de resfriamento da cabine pode começar a funcionar subitamente. Tome cuidado e evite contato do ventilador com as mãos, pés, roupas, decorações etc.
- › Desconecte os itens da rede elétrica que sejam consumidores de alta potência durante o carregamento para realizar o carregamento do modo mais eficiente possível.
- › É recomendável carregar o veículo utilizando uma rede elétrica estável e, sempre que possível, em um ponto de carregamento devidamente ajustado. As condições a seguir podem impedir o carregamento correto do veículo:

Grandes flutuações na rede elétrica, com amplitudes e frequências que excedem os valores especificados nas normas nacionais etc.

Pontos de carregamento em locais públicos que não possuem supervisão e manutenção devidas, objetos estranhos ou danos anormais aos plugues de carregamento.

# Carregamento do veículo

1

Operação

Algumas das estações de carregamento são de concessão pública e não têm sua compatibilidade validada, os diversos fabricantes não contam com tomadas de carregamento de mesmo tipo compatíveis com todas as tomadas de veículos.

- › Para postos de carregamento que exijam cartão ou código de carregamento, complete a operação de passagem do cartão ou código dentro de 5 minutos após o acionamento do plugue de carregamento, do contrário, ligue e desligue o plugue de carregamento novamente antes da operação.

## **i** AVISO

- › O desempenho de potência do veículo será reduzido quando a bateria de alta tensão estiver fraca.

## Cabo de carregamento

O cabo de carregamento está localizado no porta-malas.

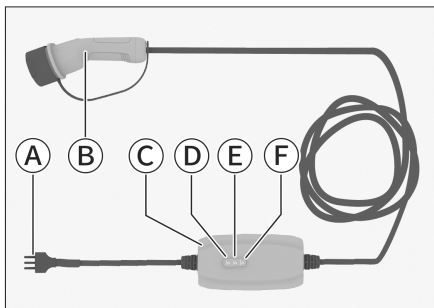

CB73C76A046C

- (A) Plugue

- (B) Plugue de carregamento
- (C) Caixa de controle
- (D) Luz indicadora de energia
- (E) Luz indicadora de falha
- (F) Luz indicadora de condição de carga

## **i** AVISO

- › O cabo de carregamento é ideal para o carregamento regular.
- › Para facilitar a visualização, a descrição da condição da luz indicadora e as precauções de uso estão impressas na parte traseira da caixa de controle.

## **!** CUIDADO

- › Antes de carregar, certifique-se de que o plugue de alimentação do cabo de carregamento esteja conectado corretamente à tomada. Há risco de choque elétrico ou interrupção da linha de carregamento.
- › O carregamento é proibido se o cabo de carregamento estiver quebrado.
- › Recomendamos usar um cabo de carregamento original. O uso de um cabo de carregamento de outra marca pode fazer com que a bateria do veículo não carregue corretamente e, possivelmente, cause uma falha.

› Não desmonte, repare ou modifique o equipamento de carregamento (cabos de carregamento, entradas de carregamento, etc.), isso pode resultar em problemas de carregamento ou causar incêndios.

› Ao dar a partida no veículo, certifique-se de que o plugue de carregamento foi totalmente removido, do contrário a unidade de carregamento e o veículo podem ser danificados.

› Para evitar que o cabo de carregamento seja danificado, observe os itens a seguir:

Não estique, torça, dobre ou pise com força nos componentes do cabo.

Não deixe o cabo de carregamento perto de um objeto quente, como um aquecedor.

Não armazene o cabo de carregamento em locais onde a temperatura seja superior a 85°C ou inferior a -40°C.

Não utilize o cabo de carregamento em locais onde a temperatura seja superior a 50°C ou inferior a -35°C.

Preferencialmente realize o carregamento em áreas cobertas, de forma a evitar a incidência de luz solar direta ou o uso do sistema em áreas molhadas.

## Carregamento Geral

1. Durante o carregamento, é recomendável que deixe o modo de alimentação DESLIGADO.

### ! CUIDADO

› O uso de funções do veículo que consomem energia (por exemplo, o uso de dispositivos elétricos, como o ar condicionado no modo LIGADO) durante o carregamento podem aumentar o tempo e o custo de carregamento.

› Depois de concluído o carregamento, o sistema de carregamento será desconectado automaticamente e a energia da bateria será reduzida ao utilizar a função de consumo de energia do veículo.

2. Pressione a parte posterior da tampa da entrada de carregamento e a tampa de entrada de carregamento se abrirá levemente.

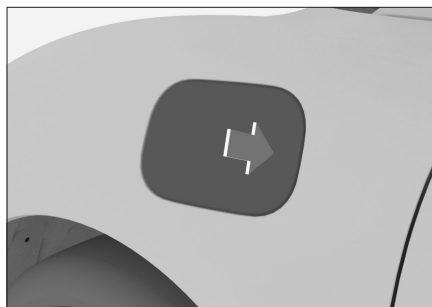

AE45EB8537BA

3. Remova o cabo de carregamento e conecte-o à saída de energia.

## ⚠ ATENÇÃO

- › Um disjuntor deve ser instalado no lado da fonte de alimentação e uma saída de energia, dentro da especificação correspondente deve ser usada para que seja compatível com o cabo de carregamento que vem com o veículo.
- › Evite ligações de linha excessivas, adaptadores e cabos longos no circuito de carga. Isto evita o aquecimento e drenagem de corrente anormais, o que pode levar a incêndio ou choque elétrico.

4. Desconecte o conector da entrada de carregamento comum e a tampa de proteção do conector do plugue de carregamento e insira o conector de carregamento à entrada de carregamento comum.

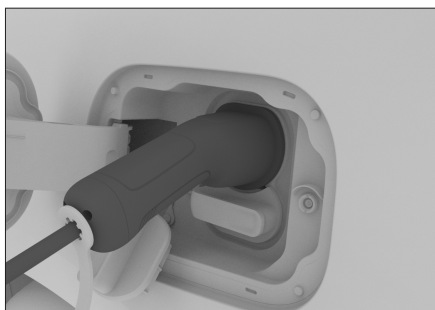

BE6A4C377FEC

Quando a alimentação estiver ligada, o conector de carregamento irá travar automaticamente e o indicador de alimentação na caixa de controle e o indicadora de condição de carga (vermelho)  acenderá no medidor.

## ⚠ CUIDADO

- › Se houver um objeto estranho no conector de carregamento ou na entrada de carregamento e não puder conectá-los, não conecte-os forçosamente, por favor, entre em contato com uma Concessionária autorizada. A conexão forçada pode resultar em danos à unidade de carregamento e ao veículo.
- › Quando a entrada de carregamento congelar, descongele-a com um aquecedor, etc. Poderá ocorrer uma falha se o conector da bateria for forçado a se conectar quando estiver congelado.

5. Durante o carregamento, o indicador de condição de carga (verde)  nos medidores acende, enquanto o indicador de alimentação na caixa de controle está constantemente aceso e o indicador de carregamento está piscando. Quando o indicador de carregamento da caixa de controle permanece constantemente aceso, isto indica que o carregamento está completo.

Através da tela do sistema multimídia em **【 Assistente de consumo de energia 】** → **【 Gerenciamento de carregamento 】** pode ser ajustado, quando o carregamento atingir o limite definido, o carregamento será encerrado automaticamente.

Se o carregamento não funcionar, consulte as instruções referentes ao estado da luz indicadora na caixa de controle do cabo de carregamento.

Se houver uma falha, entre em contato com uma Concessionária autorizada assim que possível.

- Quando o carregamento estiver completo, remova o cabo de carregamento depois da porta do motorista ser destravada.

## AVISO

Se o plugue do carregador não for removido dentro de 15 segundos após a porta do motorista ser destravada, o plugue do carregador travará novamente.

Não use força quando o conector de carregamento não puder ser desconectado com facilidade. Neste caso, tente travar e destravar o veículo antes de puxar o cabo de carregamento.

- Depois desconecte a fonte de alimentação.

## AVISO

A função de manutenção de calor do plugue de carregamento e de arrefecimento pode ser ligada ou desligada pelo sistema multimídia em **【Assistente de consumo de energia】** → **【Gerenciamento de carregamento】** .(▷ Página 103)

Depois de completar o carregamento comum, manter o plugue de carregamento conectado com a função de manutenção de calor do plugue de carregamento e de arrefecimento manterá a temperatura da bateria na faixa de temperatura de descarga de energia ideal por 6 horas.

- Cubra a tampa de proteção do conector de carregamento e o guardapó da entrada de carregamento comum, feche a entrada de carregamento e coloque o cabo de carregamento em sua posição original.

## CUIDADO

- Se o veículo for usado pela primeira vez depois de estacionado por um longo período, o nível de energia real pode diferir do apresentado no painel de instrumentos, é recomendável realizar uma carga completa antes de utilizar o veículo.
- O carregamento feito com regularidade mantém a energia da bateria na condição de funcionamento ideal. Faça um carregamento completo (SOC 100%) a cada semana para garantir o funcionamento correto das estimativas de carga da bateria; A cada 2 a 3 meses, faça uma carga completa a partir de uma carga baixa (menor ou igual a 20%).



- › O veículo sai do modo READY, pois o nível de energia da bateria estava muito baixo e o veículo não pode ser carregado depois do cabo de carregamento ser inserido. Neste caso, mude o modo de alimentação de LIGADO para DESLIGADO antes de iniciar o carregamento. Se o carregamento ainda não for possível, por favor, entre em contato conosco Concessionária autorizada.

## Destrramento de emergência

1. Quando o cabo de carregamento não puder ser desconectado, abra a tampa da cabine, encontre o cabo de destrramento de emergência na parte posterior da entrada de carregamento e puxe o cabo destrramento de emergência na direção indicada pela seta.

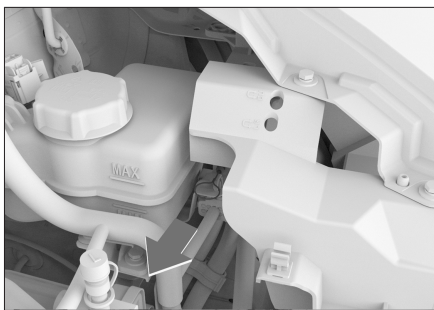

A3D61BAF3710

2. Depois desconecte o cabo de carregamento.

## **i** AVISO

- › O cabo de destrramento de emergência está limitado à utilização em caso de avaria do dispositivo de bloqueio da pistola de carregamento; a sua utilização frequente pode danificar o dispositivo de destrramento de emergência.
- › Se precisar utilizar o cabo de destrramento de emergência, significa que o dispositivo de bloqueio do cabo de carregamento pode estar com falha, contate uma Concessionária autorizada para realizar a inspeção e o reparo o mais rápido possível.
- › Se o plugue de carregamento não puder ser desligado utilizando o cabo de destrramento de emergência, significa que o equipamento de carregamento pode estar avariado, neste caso, não opere frequentemente o cabo de destrramento de emergência, contate o operador do equipamento de carregamento para obter ajuda.

## Carregamento rápido

Antes de realizar o carregamento rápido, leia atentamente as instruções de operação relevantes impressas no equipamento de carregamento e cumpra estritamente os regulamentos relevantes da estação de carregamento.

1. Durante o carregamento, é recomendável que deixe o modo de alimentação DESLIGADO.

## ! CUIDADO

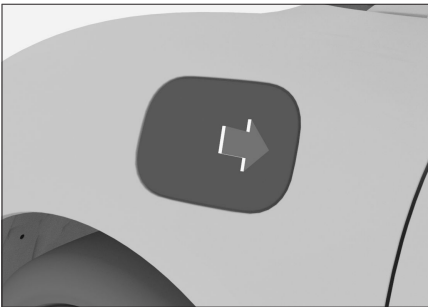

- › O uso de funções do veículo que consomem energia (por exemplo, o uso de dispositivos elétricos, como o ar condicionado no modo LIGADO) durante o carregamento podem aumentar o tempo e o custo de carregamento.
- › Depois de concluído o carregamento, o sistema de carregamento será desconectado automaticamente e a energia da bateria será reduzida ao utilizar a função de consumo de energia do veículo.

2. Pressione a parte posterior da tampa da entrada de carregamento e a tampa de entrada de carregamento se abrirá levemente.



AE45EB8537BA

3. Remova o guarda-pó da tomada de carregamento rápido e siga as instruções de utilização no dispositivo de carregamento.

4. O plugue de carregamento bloqueia automaticamente quando a alimentação é ligada. Verifique se o indicador de condição de carga  (vermelho) está aceso no painel de instrumentos para indicar que o plugue de carregamento está ligado, o indicador de condição de carga  (verde) acende para indicar que o veículo está carregando.

## ! CUIDADO

- › O uso frequente de carregamento rápido pode afetar a vida útil da bateria, recomenda-se o carregamento normal.
- › Ao usar a entrada de carregamento rápido, certifique-se de que o plugue de carregamento esteja devidamente instalado. Se houver negligência em realizar esta etapa, a bateria de íons de lítio não será recarregada ou o equipamento de carregamento poderá ser danificado.

5. Depois de carregar, destrave a porta, remova o plugue de carregamento, feche o guarda-pó e a tampa de carregamento.

## i AVISO

Não use força quando o conector de carregamento não puder ser desconectado com facilidade. Neste caso, tente travar e destravar o veículo antes de puxar o cabo de carregamento.

# Carregamento do veículo

Se o plugue de carregamento não puder ser desligado, utilize o cabo de des-travamento de emergência, para des-bloquear o cabo e a seguir puxe o plu-gue de carregamento para fora.(▷ Pá-gina 50)

1

Operação

## Equipamentos do veículo

Note que este manual contém todos os equipamentos-padrão, nacionais e especiais para esta série de modelos. Portanto, alguns dos equipamentos ou recursos descritos neste manual podem não estar instalados em seu veículo, ou podem estar disponíveis apenas em alguns mercados. Para obter informações específicas sobre a configuração, consulte os materiais de venda relevantes ou a Concessionária Autorizada na qual você adquiriu o veículo.

## Apoio de cabeça

### Ajuste do apoio de cabeça

Quando a altura central do encosto de cabeça está alinhada com a parte superior das orelhas do motorista ou do passageiro, ele está na posição de máxima eficiência.

#### ⚠ ATENÇÃO

Não ajuste o apoio de cabeça enquanto o veículo estiver em movimento.

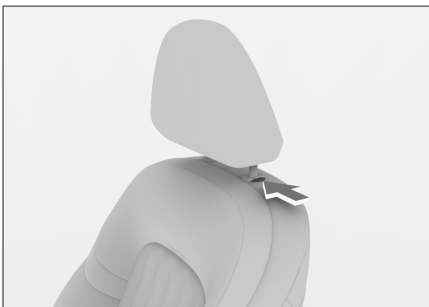

54725A41130F

- › Para levantar o apoio de cabeça, puxe-o diretamente para cima até a posição desejada.
- › Para abaixar o apoio de cabeça, pressione o apoio de cabeça enquanto pressiona e segura o botão de ajuste até que o apoio de cabeça atinja a posição desejada.

#### ⓘ AVISO

A posição mais baixa do apoio para a cabeça não é a posição em que deve ser utilizado; levante sempre o apoio para a cabeça até à posição de travamento ao utilizá-lo.

Depois de ajustar o apoio de cabeça, empurre-o para confirmar que está bem travado.

### Remoção do apoio de cabeça

Para remover o apoio de cabeça, pressione e segure o botão de ajuste do apoio de cabeça e remova-o.

Se necessário, ajuste o encosto do banco de modo que o apoio de cabeça possa ser removido.

#### ⚠ ATENÇÃO

Não dirija o veículo com o apoio de cabeça removido. Do contrário, em caso de colisão, o pescoço ficará sujeito a impactos sérios, resultando em ferimentos graves ou fatais.

## Banco dianteiro manual

### ⚠️ ATENÇÃO

- › Não ajuste o banco enquanto estiver dirigindo.
- › Antes de dirigir, ajuste o banco em uma posição que facilite a direção correta. Caso contrário, isto pode levar não somente a operação incorreta, mas também levar a acidentes, e a eficiência de segurança dos cintos de segurança, airbags, apoios de cabeça e outros dispositivos podem não ser efetivamente utilizados.
- › Não incline o encosto do banco excessivamente para evitar que seu corpo deslize do cinto subabdominal em caso de colisão. O cinto de segurança fornece proteção máxima somente quando você estiver sentado na posição vertical e com o corpo apoiado no encosto do banco.

### Ajuste de avanço/recuo do banco



5A3DD2E15ACA

Puxe a alavanca de ajuste de posição para cima, deslize o banco para frente e para trás até a posição desejada e solte a alavanca de ajuste.

### i AVISO

Depois de ajustar o banco, certifique-se de que está firmemente posicionado.

### Ajuste da inclinação do encosto



0EA387B5AF98

Mova o seu corpo firmemente contra o encosto, puxe a alavanca de ajuste da inclinação do encosto para cima, incline para trás de modo que o encosto fique no ângulo desejado e solte a alavanca de ajuste.

### ⚠️ CUIDADO

Levante a alavanca de inclinação do encosto completamente antes de ajustar o encosto. Se isso não for feito, poderá ocorrer falha mecânica do banco.

## Ajuste da altura do banco



2FF3C1AEC46D

- › Para elevar o banco, puxe repetidamente a alavanca de ajuste da altura do banco para cima.
- › Para abaixar o banco, pressione repetidamente a alavanca de ajuste da altura do banco para baixo.

### **i** AVISO

Alguns recursos estão disponíveis apenas no banco do motorista.

## Bancos dianteiros elétricos

### **⚠** ATENÇÃO

- › Não ajuste o banco enquanto estiver dirigindo.
- › Antes de dirigir, ajuste o banco em uma posição que facilite a direção correta. Caso contrário, isto pode levar não somente a operação incorreta, mas também levar a acidentes, e a eficiência de segurança dos cintos de segurança, airbags, apoios de cabeça e outros dispositivos podem não ser efetivamente utilizados.

- › Não incline o encosto do banco excessivamente para evitar que seu corpo deslize do cinto subabdominal em caso de colisão. O cinto de segurança fornece proteção máxima somente quando você estiver sentado na posição vertical e com o corpo apoiado no encosto do banco.

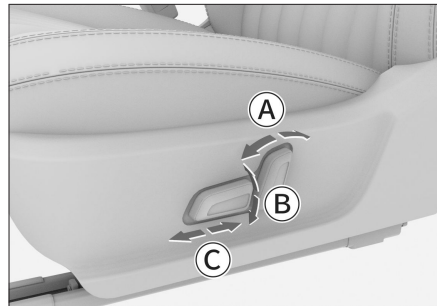

C3E6312A0671

- Ⓐ Ajuste da inclinação do encosto
- Ⓑ Ajuste da altura do banco
- Ⓒ Ajuste de avanço/recuo do banco

### **i** AVISO

Alguns recursos estão disponíveis apenas no banco do motorista.

## Ajuste do banco traseiro

### Rebatimento do encosto

Os encostos dos bancos traseiros podem ser rebatidos para proporcionar mais espaço de armazenamento. A parte esquerda ou direita do encosto podem ser rebatidas separadamente.

## **i** AVISO

- › Ajuste o apoio de cabeça para uma posição adequada antes de rebater o banco para evitar interferência com o assento ou o banco dianteiro.
- › Coloque o cinto de segurança em sua posição original para evitar interferência ao rebater o encosto.

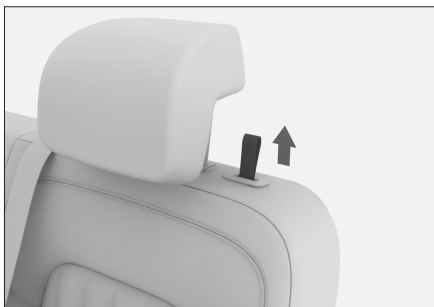

A9694A77DD31

Puxe a cinta de destravamento na parte superior do encosto para rebater o encosto destravado para a frente.

## **!** CUIDADO

- › Remova todos os itens do banco antes de rebater o encosto.
- › Não coloque objetos pesados sobre o encosto quando ele estiver rebatido.

## **!** ATENÇÃO

- › Não ajuste nem rebata o banco enquanto o veículo estiver em movimento.

- › Não permita que alguém se sente no encosto rebatido ou no compartimento de bagagem.
- › Pessoas não são permitidas no compartimento de bagagem.

## Recuperação da posição do encosto

1. Ajuste o cinto de segurança para evitar que fique preso sob o banco.
2. Puxe o encosto para cima para retorná-lo à posição de uso. Mova suavemente o encosto do banco para frente e para trás para garantir que fique travado corretamente.

## Função de recuo automático do banco do motorista

Com a alimentação do veículo no modo LIGADO, a função de recuo automático do banco do motorista pode ser ativada ou desativada através da tela do sistema multimídia **【Configurações do veículo】** → **【Interior】** → **【Banco do motorista】** .

Quando a função de recuo automático do banco do motorista está ativa:

- › Quando o motorista libera o cinto de segurança e abre a porta do motorista, o banco do motorista recua automaticamente à uma distância para facilitar a saída do veículo.
- › Após sentar-se no banco do motorista e fechar a porta correspondente, o banco do motorista retornará à posição anterior.

**i** AVISO

- › Durante o processo de recuo ou retorno automático do banco do motorista à sua posição original, se o interruptor de ajuste do banco for acionado, o banco executará as instruções do interruptor de ajuste.
- › Após o recuo automático do banco do motorista, se algum ajuste for realizado no banco, a função de recuo automático não retornará à sua posição original.

## Memória do banco do motorista

Com a alimentação do veículo no modo LIGADO, é possível acessar a tela de configuração da memória do banco através da tela do sistema multimídia **【Configurações do veículo】** → **【Interior】** → **【Banco do motorista】**.

Ative a **【Memória manual】** para armazenar manualmente as posições do banco do motorista e dos espelhos retrovisores externos na tecla de memória. Toque no botão de memória por um longo tempo para armazenar as posições atuais do banco do motorista e dos espelhos retrovisores externos e indicar que a gravação foi bem sucedida. Toque na tecla de memória para recuperar as posições do banco do motorista e dos espelhos retrovisores externos memorizadas.

## Configurações do banco

### Ventilação dos bancos dianteiros

Toque no ícone do banco na parte inferior da tela de configuração de climatização para configurar a ventilação do respectivo banco na tela instantânea inferior.

### Função de massagem do banco

É possível acessar a tela da função **【Banco】** ao tocar na tecla do banco na tela de configurações da climatização.

Toque na tecla de **【Massagem do banco】** para ligar ou desligar a função de massagem dos bancos.

O toque em massagem **【Baixo】** e **【Alto】**, para definir a intensidade da massagem.



# Espelhos retrovisores

## Equipamentos do veículo

Note que este manual contém todos os equipamentos-padrão, nacionais e especiais para esta série de modelos. Portanto, alguns dos equipamentos ou recursos descritos neste manual podem não estar instalados em seu veículo, ou podem estar disponíveis apenas em alguns mercados. Para obter informações específicas sobre a configuração, consulte os materiais de venda relevantes ou a Concessionária Autorizada na qual você adquiriu o veículo.

## Retrovisor interno com função antiofuscante manual

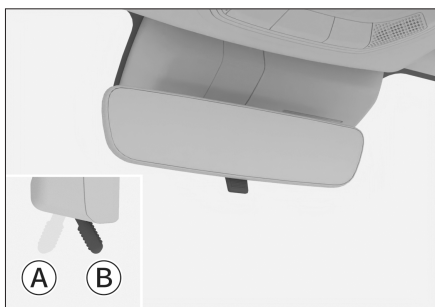

D4C955A9425D

- Ⓐ Posição normal
- Ⓑ Posição antiofuscante

Mova a alavanca em direção à parte traseira do veículo para mover para a posição antiofuscante. Essa posição reduz a luz refletida dos faróis dos veículos que trafegam atrás do seu veículo.

## Espelho retrovisor interno com função antiofuscante automática



EDACA13A1E01

O espelho retrovisor interno reduz automaticamente o reflexo de luzes com base na intensidade dos faróis dos veículos atrás do seu veículo.

## Ajuste dos espelhos retrovisores externos

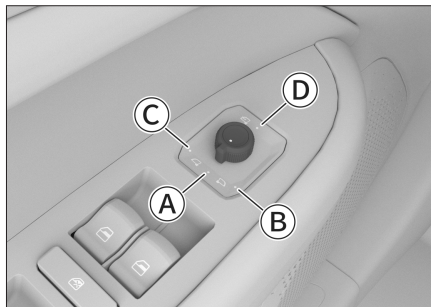

73CB90B7CFE4

- Ⓐ Posição inicial
- Ⓑ Selecione o espelho retrovisor externo direito
- Ⓒ Selecione o espelho retrovisor externo esquerdo
- Ⓓ Espelhos retrovisores externos dobráveis

## Ajuste do espelho retrovisor

1. Gire o botão de ajuste do espelho retrovisor externo para selecionar o retrovisor esquerdo ou direito.
2. A posição do espelho retrovisor externo esquerdo ou direito pode ser ajustada ao mover o botão para a frente, para trás, para a esquerda ou para a direita.
3. Após o ajuste, mova o botão de ajuste do espelho retrovisor externo para a posição inicial.

### ⚠ ATENÇÃO

Não ajuste os espelhos durante a condução. Caso contrário, pode ocorrer um acidente devido à manuseio inadequado, resultando em ferimentos graves ou fatais.

## Rebater automaticamente

Gire o botão de ajuste para a posição de recolhimento  e os espelhos retrovisores externos serão fechados automaticamente.

Gire o botão de ajuste para outra posição e os espelhos retrovisores externos irão abrir automaticamente.

Os retrovisores externos devem ser colocados na posição de utilização antes da condução.

### ⚠ CUIDADO

Não rebata os retrovisores externos manualmente. Caso contrário, poderão ocorrer danos à estrutura interna do retrovisor.

## Configurações dos espelhos retrovisores externos

As funções relacionadas aos espelhos retrovisores externos podem ser configuradas na tela do sistema multimídia **【Configurações do veículo】** → **【Exterior】** → **【Espelhos retrovisores externos】**.

› **【Rebatimento dos retrovisores externos】**: O padrão de rebatimento dos retrovisores externos pode ser definido.

Quando configurado para o modo de rebatimento automático, o rebatimento e a abertura dos espelhos retrovisores externos estão vinculados ao travamento e destravamento das portas.

› **【Tilt down】**: O modo de marcha à ré dos retrovisores externos pode ser ligado ou desligado.

Com o modo de marcha à ré dos retrovisores externos ligados, os retrovisores externos podem ser ajustados automaticamente para a posição memorizada adequada para marcha à ré; Ao retirar a transmissão da posição R, os retrovisores regressam automaticamente à posição em que estavam antes de marcha à ré.

Com o modo de marcha à ré dos espelhos retrovisores externos ligado, engate a marcha à ré e ajuste o ângulo do espelho retrovisor correspondente para se adequar melhor à vista durante a marcha-atrás e, em seguida, mude a posição de marcha. O armazenamento da posição de marcha à ré do retrovisor está concluído.

## Função de desembaçamento dos espelhos retrovisores externos

Quando os espelhos retrovisores externos congelarem ou embaçarem, pressione a tecla de desembaçamento traseiro no painel do ar condicionado e a luz indicadora se acende. A função de desembaçamento dos espelhos retrovisores externos está ativa. Pressione a tecla de desembaçamento traseiro novamente para desligar a função de desembaçamento.

A função de desembaçamento dos espelhos retrovisores externos desliga automaticamente após um período de funcionamento.

### ATENÇÃO

Para evitar queimaduras, não toque no retrovisor quando a função de desembaçamento do espelho retrovisor externo estiver ativada.

## Equipamentos do veículo

Note que este manual contém todos os equipamentos-padrão, nacionais e especiais para esta série de modelos. Portanto, alguns dos equipamentos ou recursos descritos neste manual podem não estar instalados em seu veículo, ou podem estar disponíveis apenas em alguns mercados. Para obter informações específicas sobre a configuração, consulte os materiais de venda relevantes ou a Concessionária Autorizada na qual você adquiriu o veículo.

## Método de ajuste



9ACBC991D4DB

1. Solte a alavanca de ajuste sob o volante.
2. Ajuste o volante de forma que fique alinhado na direção do tórax e certifique-se de que consegue ver todos os instrumentos e luzes indicadoras no painel de instrumentos.
3. Quando o ajuste estiver concluído, retraia a alavanca de ajuste para travar o volante.

### ⚠ ATENÇÃO

- › Não ajuste o volante durante a condução. Caso contrário, poderá ocorrer um acidente devido à manuseio inadequado, o que poderá resultar em ferimentos graves ou fatais.
- › Certifique-se de que o volante esteja travado firmemente após ajustá-lo. Se isso não for feito, poderá ocorrer um acidente devido ao movimento repentino do volante, causando ferimentos graves ou fatais.

## Buzina

Pressione a marca de buzina no volante ou sua área ao redor e a buzina soará.

### ⚠ CUIDADO

- › Há um airbag dianteiro no interior do volante. Não bata na área periférica da buzina com força, pois assim se evita que o airbag deixe de funcionar corretamente em caso de acidente ou que o airbag deflagre acidentalmente quando não houver um acidente, o que pode causar ferimentos graves ou fatais aos ocupantes.
- › Não instale nenhum objeto de decoração sobre a almofada do volante de direção.

## Equipamentos do veículo

Note que este manual contém todos os equipamentos-padrão, nacionais e especiais para esta série de modelos. Portanto, alguns dos equipamentos ou recursos descritos neste manual podem não estar instalados em seu veículo, ou podem estar disponíveis apenas em alguns mercados. Para obter informações específicas sobre a configuração, consulte os materiais de venda relevantes ou a Concessionária Autorizada na qual você adquiriu o veículo.

## Interruptor de controle das luzes

### Interruptor principal das luzes

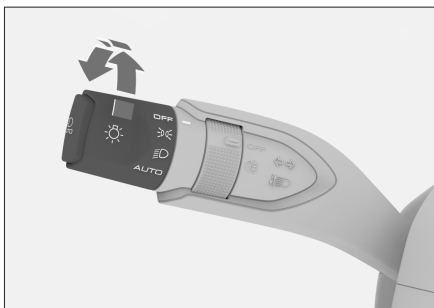

70260F8707B3

- › Gire o interruptor principal das luzes para a posição  para ligar as lanternas e a luz da placa de licença.

### ⚠ CUIDADO

**Não use as lanternas em vez dos faróis baixos durante a condução. Caso contrário, há risco de acidente.**

As lanternas não são claras o suficiente para iluminar a estrada à frente do veículo ou permitir que outros veículos e pedestres vejam o veículo. Portanto, ligue o farol baixo quando a iluminação externa estiver fraca ou se a visibilidade estiver ruim.

- › Gire o interruptor principal das luzes para a posição  para ligar o farol baixo, enquanto as lanternas e as luzes da placa de licença permanecem acesas.
- › Gire o interruptor principal das luzes para a posição AUTO e as lanternas e o farol baixo serão ligados ou desligados automaticamente, dependendo da iluminação ambiente.

### ⚠ CUIDADO

- › Durante o dia, as luzes poderão não acender automaticamente se a visibilidade for afetada por um nevoeiro intenso. Ligue os faróis manualmente.
- › O controle automático das luzes serve apenas como auxílio à condução. O motorista é o único responsável pela iluminação do veículo o tempo todo.

- › Gire o interruptor principal das luzes para a posição OFF para desligar todas as luzes.

## Interruptor da luz de neblina

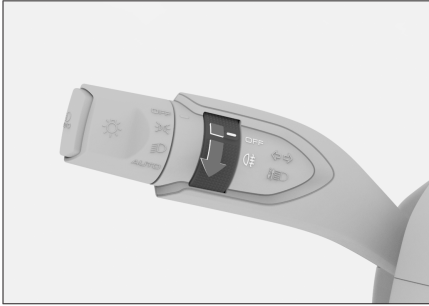

Quando os faróis baixos estiverem ligados, gire o interruptor repetidamente para a posição da luz de neblina traseira (☁) para ligar ou desligar a luz de neblina traseira. Quando liberado, o interruptor retornará automaticamente.

## Sinalizador de direção e mudança de faixa

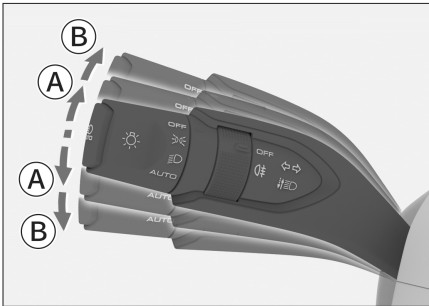

- Ⓐ Sinalizador de mudança de faixa
- Ⓑ Sinalizador de direção

- › Sinalizador de mudança de faixa: Mova o interruptor combinado levemente para cima ou para baixo, o interruptor retorna automaticamente quando liberado e, desta vez, o sinalizador de mudança correspondente pisca 3 vezes.
- › Sinalizador de direção: Mova o interruptor combinado para cima ou para baixo, o interruptor não retornará automaticamente quando liberado e o sinalizador de direção correspondente piscará continuamente.

## Comutação manual do farol alto/baixo

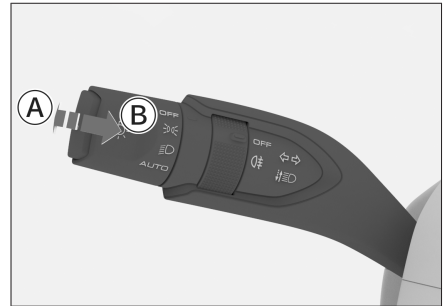

- Ⓐ Liga o farol alto
- Ⓑ Pisca o farol alto
- › Quando o farol baixo estiver ligado, empurre o interruptor combinado na direção oposta ao volante para ligar ou desligar o farol alto; quando liberado, o interruptor retorna automaticamente.

# Controle das luzes

- › Puxe interruptor combinado na direção do volante e as luzes do farol alto se acenderão; quando liberado, o interruptor retornará automaticamente e as luzes do farol alto apagarão. Repita a operação para piscar o farol alto.

## Comutação automática do farol alto/baixo

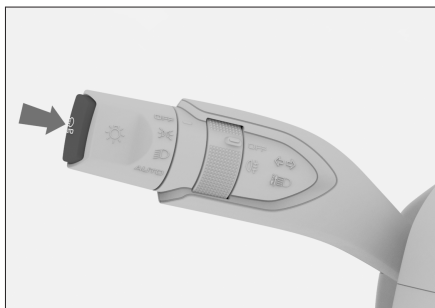

A função de comutação automática do farol alto/baixo pode mudar automaticamente entre os faróis altos e baixos de acordo com a velocidade atual do veículo e o brilho da luz do ambiente externo. Quando os faróis baixos estiverem acesos e os faróis altos estiverem apagados, pressione o interruptor de comutação automática do farol alto/baixo para ligar ou desligar a função de comutação automática do farol alto/baixo dos faróis altos e baixos. Quando a função é ligada, o indicador de comutação dos faróis altos e baixos no painel de instrumentos acende e é apresentado em verde.

## ATENÇÃO

A mudança automática entre os faróis altos e baixos e médios é apenas uma função auxiliar. Quando as condições climáticas ou de trânsito exigirem, o operador deve trocar manualmente entre os faróis altos e baixos, dependendo da iluminação e da visibilidade. O controle manual é necessário se:

- › Houver condições climáticas que afetam a condução, como neblina pesada ou chuva ou neve.
- › Ao fazer curvas fechadas ou dirigir em declives.
- › Em um cruzamento ou quando for impossível ver o tráfego em sentido contrário em sua totalidade, por exemplo, quando as luzes de um veículo em sentido contrário estão bloqueadas por uma barreira de colisão ou quando ao conduzir em uma auto-estrada.
- › Ao dirigir em áreas mal iluminadas com muitos prédios.
- › Quando houver pedestres ou veículos não motorizados no trânsito que estejam mal iluminados e perto da estrada.
- › Quando há objetos altamente reflexivos perto da estrada, como placas de trânsito.
- › Quando houver lama, geada ou um adesivo cobrindo o sensor da luz de chuva no para-brisa.

## Sinalizador de emergência

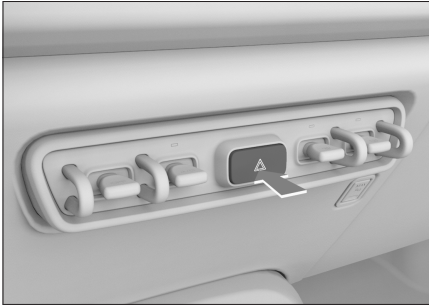

52D894049C07

Se o veículo apresentar falha de operação ou sofrer um acidente de trânsito, ligue o sinalizador de emergência para alertar os motoristas dos outros veículos.

Pressione o interruptor para ligar ou desligar o sinalizador de emergência.

## Luz diurna

Para tornar seu veículo mais visível para os outros motoristas, as luzes diurnas acendem automaticamente quando o veículo é ligado.

As luzes diurnas se apagarão quando as seguintes condições forem acionadas:

- › Quando os faróis estão acesos.
- › Quando o sinalizador de direção para a esquerda ou para a direita estiver ligado, as luzes diurnas do respectivo lado se apagarão.

### ⚠ ATENÇÃO

As luzes diurnas não foram projetadas para condução noturna.

## Sinalização de frenagem de emergência

Se o veículo estiver em velocidade acima de 50 km/h, os sinalizadores de direção irão piscar ao frear o veículo em uma emergência.

## Regulagem de altura do farol



8F120C60FDB8

A altura do farol pode ser ajustada de acordo com o número de ocupantes e a carga do veículo.

- › Gire o interruptor para cima: para aumentar a altura do farol.
- › Gire o interruptor para baixo: para diminuir a altura do farol.

### ⚠ CUIDADO

Ao conduzir em uma área onde há tráfego em direção oposta, verifique como ajustar os faróis. Concessionária autorizada para evitar ofuscar os veículos em trânsito no sentido contrário.



## Configurações das lâmpadas

Você pode definir funções relacionadas à iluminação através da tela do sistema multimídia **【Configurações do veículo】**

→ **【Luzes】**. Consulte o veículo real para obter itens de configurações específicos.

› **【Luz de Boas-vindas】**: Você pode ativar ou desativar o recurso de boas vindas.

Com a alimentação do veículo no modo DESLIGADO e o interruptor principal das luzes na posição AUTO, as lanternas e as luzes do farol baixo acenderão automaticamente por um período de tempo após as portas serem travadas por fora do veículo (exceto pela chave mecânica), para que você tenha visibilidade ao sair do veículo em um ambiente escuro.

› **【Temporizador de iluminação】**: Você pode definir o tempo efetivo da função de economia de energia.

Depois de comutar o modo de alimentação do veículo para o modo DESLIGADO, se o estado do modo de alimentação e o travamento das portas não mudar dentro do intervalo de tempo definido, a função de economia de energia será ativada automaticamente para economizar energia.

› **【Luz de cortesia】**: Ao abrir as portas, as luzes internas acendem. Você pode definir o tempo de permanência das luzes acesas, com o modo de alimentação DESLIGADO, depois que as portas forem fechadas.

› **【Follow me Home】** (Temporizador dos faróis): Você pode definir o tempo de permanência das lanternas e farol baixo acesos, após o acionamento da função do temporizador.

› **【Aviso da função Encontrar Veículo】**: Você pode definir o estado do alerta do veículo quando a função de localização do veículo é ativada.

## Luzes internas

### ⚠ CUIDADO

Não utilize as luzes internas do veículo por longos períodos de tempo sem ligar o veículo. Caso isso aconteça, a bateria poderá descarregar.



885AC93EFEDO

› Pressione o interruptor principal da luz de leitura ☀ para ligar ou desligá-la.

› Pressione o interruptor de controle das portas  para ligar ou desligar a função da luz combinada com as portas.

Quando a função da luz combinada com as portas está ligada (ON), as luzes internas acendem ou apagam automaticamente, dependendo da condição da porta.

## Luz do compartimento de bagagem

As luzes da área do compartimento de bagagem acendem ou apagam automaticamente quando a tampa traseira é aberta ou fechada.

# Controle do limpador

## Equipamentos do veículo

Note que este manual contém todos os equipamentos-padrão, nacionais e especiais para esta série de modelos. Portanto, alguns dos equipamentos ou recursos descritos neste manual podem não estar instalados em seu veículo, ou podem estar disponíveis apenas em alguns mercados. Para obter informações específicas sobre a configuração, consulte os materiais de venda relevantes ou a Concessionária Autorizada na qual você adquiriu o veículo.

## Limpador do para-brisa

### Posição do limpador dianteiro

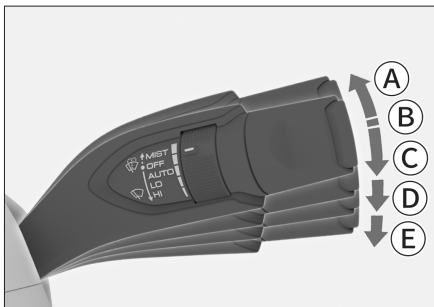

- Ⓐ Operação única do limpador dianteiro (MIST)

Mova o interruptor de controle do limpador para cima até a posição neblina (MIST) e solte, uma vez acionado, o interruptor retorna automaticamente para sua posição inicial; os limpadores dianteiros irão operar uma vez.

- Ⓑ Limpador dianteiro desligado (OFF)

- Ⓒ Limpador em velocidade automática (AUTO)  
Ⓓ Limpador em velocidade lenta (LO)  
Ⓔ Limpador em velocidade alta (HI)

### ⚠ CUIDADO

- › Se a superfície do para-brisa estiver suja ou com material estranho em sua superfície (neve, areia, etc.), primeiramente limpe e remova o material estranho, caso contrário, podem ocorrer danos às palhetas do limpador ou à estrutura interna do limpador.
- › Antes de utilizar os limpadores em baixas temperaturas, certifique-se sempre de que as palhetas dos limpadores não estão congeladas junto ao para-brisa. Se as palhetas dos limpadores estiverem congeladas no para-brisa, você deve utilizá-las somente após o descongelamento, caso contrário, podem ocorrer danos às palhetas e ao motor do limpador.
- › Os limpadores podem parar de funcionar em meio à operação devido à neve, etc., neste momento, desligue os limpadores, estacione o veículo em um local seguro assim que possível e remova todos os detritos para que os limpadores funcionem corretamente.

- › Não utilize os limpadores dianteiros com o capô aberto. Caso contrário, poderão ocorrer danos aos limpadores dianteiros ou ao capô.
- › Não use produtos que gere uma camada no para-brisa (por exemplo, aditivo com camada protetora, coloridos etc.), pois isso pode fazer com que o limpador faça ruídos estranhos quando utilizado.
- › Não exponha as palhetas do limpador a produtos oleosos, caso contrário, podem ocorrer reações químicas resultando em deformação severa das palhetas.

## Ajuste da frequência automática do limpador

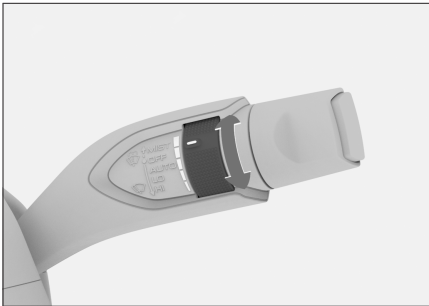

20A90096558F

Gire o botão de ajuste para alterar a sensibilidade do sensor de chuva, a fim de ajustar a frequência dos limpadores dianteiros na posição automática.

## Função dos lavadores

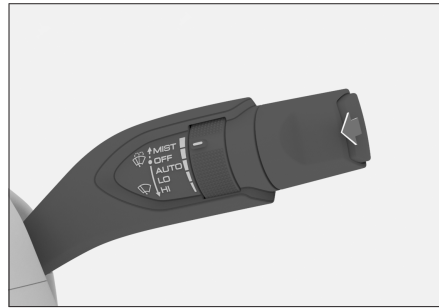

DE17145CA295

Puxe e segure o interruptor de controle do limpador na direção do volante para ativar o lavador e o limpador do para-brisa. Quando liberado, o interruptor de controle do limpador retorna automaticamente para sua posição inicial.

### ⚠ CUIDADO

- › Evite o uso prolongado e contínuo dos lavadores. Caso contrário, poderão ocorrer danos ao motor do lavador.

Para proteger o motor do lavador, ele pode desligar-se automaticamente após um período de funcionamento contínuo.

- › Verifique o nível do reservatório do fluido do lavador com frequência e reabasteça quando necessário.

Em estações frias, adicione aditivo para fluido do lavador adequado para garantir que o fluido não congele. Caso contrário, o lavador não irá funcionar e congelará as peças relacionadas.

# Controle do limpador

## Sensor de chuva



O sensor de chuva e de iluminação está situado no centro da parte superior do para-brisa no interior do veículo, ao lado do espelho retrovisor interno.

### ⚠ ATENÇÃO

- › O sensor de chuva pode não reconhecer adequadamente uma precipitação para ativar os limpadores dianteiros. Se a chuva interferir na visibilidade, ajuste manualmente a posição do limpador dianteiro ou a frequência do limpador, conforme necessário.
- › Quando o limpador dianteiro está na posição AUTO, é possível que ele funcione inesperadamente se houver vibração ou toque externo na região próxima ao retrovisor interno no para-brisa. Tenha cuidado para não prender os dedos no limpador dianteiro.

- › Não deixe os limpadores dianteiros na posição AUTO ao lavar o veículo ou quando não houver necessidade de utilizá-los. Caso contrário, os limpadores dianteiros podem funcionar inesperadamente.

### ⚠ CUIDADO

- › Se a superfície do para-brisa próxima ao retrovisor interno estiver suja ou com material estranho (neve, areia, etc.), primeiramente limpe e remova o material estranho, caso contrário, a operação automática do limpador poderá ser afetada.
- › Devido às diferentes formas dos flocos de neve, às vezes, mesmo que os flocos de neve entrem em contato com o sensor de chuva, o sensor não os detecta adequadamente, fazendo com que os limpadores dianteiros não funcionem corretamente. Quando o floco de neve derrete, pode fazer com que o limpador dianteiro opere automaticamente.

## Intervalo de movimento do limpador do para-brisa

O intervalo do limpador do para-brisa pode ser definido através do visor multimídia em **【Configurações do veículo】** → **【Exterior】** → **【Limpador dianteiro】**.

## Equipamentos do veículo

Note que este manual contém todos os equipamentos-padrão, nacionais e especiais para esta série de modelos. Portanto, alguns dos equipamentos ou recursos descritos neste manual podem não estar instalados em seu veículo, ou podem estar disponíveis apenas em alguns mercados. Para obter informações específicas sobre a configuração, consulte os materiais de venda relevantes ou a Concessionária Autorizada na qual você adquiriu o veículo.

## Painel de controle do ar condicionado

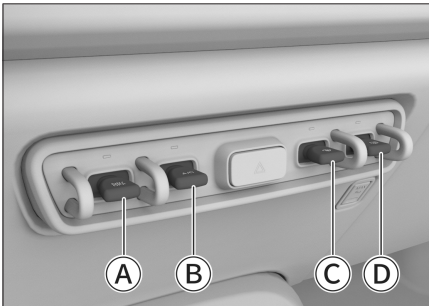

17F9C336624A

- Ⓐ Botão de ligar/desligar (ON/OFF)
  - Ⓑ Botão de resfriamento (A/C)
  - Ⓒ Botão de desembaçamento do para-brisa
  - Ⓓ Botão de desembaçamento do vidro traseiro
- › Pressione o interruptor **【 ON/OFF 】** para ligar ou desligar o sistema de ar condicionado.

› Pressione o interruptor **【 A/C 】** para ligar ou desligar o modo de resfriamento. A luz indicadora correspondente acende para indicar que o modo de resfriamento está ligado e que a temperatura e a umidade no veículo podem ser reduzidas.

› Pressione o interruptor de desembaçamento do para-brisa  para ligar ou desligar a função. A luz indicadora correspondente acende para indicar que a função está ligada e que o embaçamento do para-brisa e dos vidros das portas podem ser gradualmente reduzidos.

› Pressione o interruptor de desembaçamento do vidro traseiro  para ligar ou desligar a função. A luz indicadora correspondente acende para indicar que a função está ligada e que o embaçamento do vidro traseiro pode ser gradualmente reduzido.

### ⚠ ATENÇÃO

Quando o desembaçador traseiro estiver ligado, o vidro traseiro ficará quente, não toque no vidro, pois poderá causar queimaduras.

### ⚠ CUIDADO

Não utilize o desembaçador traseiro por longos períodos sem dar partida no veículo, pois isso pode fazer com que a bateria seja descarregada.

# Sistema de ar condicionado

## Tela de configuração do ar condicionado

### AVISO

- › A tela de configurações do ar condicionado pode variar dependendo da configuração do modelo ou do tema utilizado no sistema multimídia.
- › O funcionamento do sistema de ar condicionado (A/C), consome carga da bateria de alta tensão e a sua utilização reduz a autonomia do veículo.
- › Neste caso, para ampliar a autonomia do veículo, a potência do sistema do A/C é limitada e o conforto reduzido quando a carga da bateria de alta tensão estiver muito baixa, entretanto, quando carga da bateria for restaurada, as funções do sistema de ar condicionado retornarão ao normal.
- › Em condições extremas (por exemplo, temperatura ambiente demasiado alta ou demasiado baixa, subidas longas, etc.), para garantir o desempenho de potência do veículo, a potência do ar condicionado pode ser limitada ou mesmo interrompida.
- › O uso do ar condicionado enquanto o veículo estiver carregando afeta a eficiência do carregamento.

Para garantir a eficiência do carregamento, pode haver situações em que o ar condicionado é limitado ou até mesmo desligado quando a carga é insuficiente.



- › Toque na tecla DESLIGAR  para desligar o sistema de ar condicionado.
- › Toque na tecla AUTO para ativar o modo automático e o sistema de ar condicionado ajustará automaticamente o modo de saída de ar, a taxa de fluxo e o modo de recirculação de ar interno/externo para atingir a temperatura definida.









## AVISO

Se o modo de saída e a velocidade de ventilação ajustados automaticamente pelo sistema não atenderem às suas necessidades, você mesmo poderá ajustá-los manualmente e o modo automático será desligado e a luz indicadora apaga.

- › Toque na tecla A/C para ligar ou desligar o modo de resfriamento. A luz indicadora correspondente acende para indicar que o modo de resfriamento está ligado e que a temperatura e a umidade no veículo podem ser reduzidas.
- › Toque na tecla de aquecimento  para ligar ou desligar o modo de aquecimento. A luz indicadora correspondente acende e indica que o modo de aquecimento está ligado.



## AVISO

Dependendo das configurações do veículo, modelos equipados com ar condicionado com bomba de aquecimento poderão não apresentar esta tecla.

- › Toque no modo face , face e pés , pés  ou desembaçamento e pés  para selecionar o modo de distribuição de ar desejado.
- › Toque nas teclas Aquecer  ou Resfriar  para ajustar a temperatura. A temperatura também pode ser ajustada deslizando a área entre os botões Aquecer  e Resfriar .

## AVISO

Quando a temperatura está regulada como LO (Baixa) ou HI (Alta), o ar pode ser resfriado ou aquecido rapidamente. Neste momento, o ar condicionado apresenta um alto consumo de energia e não é recomendado o uso por um longo período.

- › Toque na tecla do desembaçador do para-brisa  para ligar ou desligar a função do desembaçador dianteiro. A luz indicadora correspondente acende para indicar que a função está ligada e que o embaçamento do para-brisa e dos vidros das portas podem ser gradualmente reduzidos.
- › Toque na tecla do desembaçador do vidro traseiro  para ativar ou desativar a função do desembaçador traseiro. A luz indicadora correspondente acende para indicar que a função está ligada e que o embaçamento do vidro traseiro pode ser gradualmente reduzido. A função de desembaçador traseiro desliga-se automaticamente após um período de tempo e a luz indicadora correspondente apaga.







## ATENÇÃO

Quando o desembaçador traseiro estiver ligado, o vidro traseiro ficará quente, não toque no vidro, pois poderá causar queimaduras.

## CUIDADO

Não utilize o desembaçador traseiro por longos períodos sem dar partida no veículo, pois isso pode fazer com que a bateria seja descarregada.

- › Toque na tecla de volume de ar  para apresentar o painel de ajuste da velocidade do ventilador. Toque ou deslize a área no painel de ajuste do volume de ar para ajustar a velocidade.
- › Toque na tecla de recirculação de ar interno  ou na tecla de entrada de ar externo  para alternar o sistema de circulação de ar do veículo.

A luz indicadora de recirculação interna  acende para indicar que o modo está ligado.

A luz indicadora de entrada de ar externo  acende para indicar que o modo está ligado. Nesta condição, ocorre a entrada de ar externo para o interior do veículo.

## AVISO

- › Em geral, deve ser utilizado o modo de entrada de ar externo. Especialmente quando o compressor está desligado, a utilização do modo de recirculação de ar interno pode fazer com que os vidros embacem.
- › Use o modo de recirculação de ar interno quando estiver dentro de um túnel, em um engarrafamento, se o ar externo estiver poluído; ou se você quiser esfriar ou aquecer rapidamente.
- › Se o ar dentro do veículo estiver poluído ou se o interior estiver embaçado, recomendamos mudar para o modo de circulação externa.

## Tela de configuração do ar condicionado

Toque na tecla “Mais Configurações”  na tela de configuração do ar condicionado para apresentar mais opções de configuração.

Na tela “Mais Configurações” do ar condicionado, para ligar ou desligar a função de desembaçamento automático. Quando o veículo está ligado e o ar condicionado está no modo AUTO, o sistema ajusta automaticamente a condição do ar condicionado para evitar embaçar o vidro do para-brisa.

Na tela “Mais Configurações” do Ar Condicionado, ligue ou desligue a função de limitação automática para bateria com baixa carga e, depois de ligar, o uso do ar condicionado é restringido automaticamente quando o nível de energia da bateria está baixo.

## Controle do ar condicionado

### Resfriamento/aquecimento

Após dar partida no veículo:

1. O modo AUTO é selecionado e a luz indicadora correspondente acende. Neste caso, o compressor ou aquecedor ligará ou desligará automaticamente, dependendo da temperatura e do ambiente.
2. Ajuste a temperatura conforme desejar e o sistema de ar condicionado ajustará automaticamente o modo de saída de ar e o volume para a temperatura definida.
3. A escolha do modo de recirculação acelera a refrigeração ou o aquecimento, ajudando a melhorar a economia de combustível e o conforto dentro do veículo.

#### AVISO

Ligar a circulação interna durante o modo de aquecimento no inverno fará com que o vidro da janela embaçe facilmente, portanto, preste atenção ao desembaçamento.

### Desembaçador dianteiro

Após dar partida no veículo:

1. Quando o modo de desembaçamento dianteiro é selecionado, a luz indicadora correspondente acende.

2. É possível ajustar o volume e a temperatura do ar, ligar ou desligar o A/C e alternar entre os modos de circulação interna e externa, conforme for necessário.

#### AVISO

Se o ar dentro do veículo estiver poluído ou se o interior estiver embaçado, recomendamos mudar para a circulação externa.

#### CUIDADO

- › Verifique regularmente o radiador e o condensador do ar condicionado. Use um jato d'água de baixa pressão ou uma escova macia para remover folhas, insetos e poeira que se acumularam na superfície frontal do condensador do ar condicionado. Caso contrário, esses objetos podem obstruir o fluxo de ar e assim reduzir o efeito de refrigeração.
- › Ligar o ar condicionado regularmente mantém o compressor e as vedações bem lubrificadas e evita vazamentos. Portanto, mesmo durante climas frios, quando o uso do ar condicionado não é necessário, é importante ligá-lo pelo menos uma vez por semana durante, pelo menos, 10 minutos por vez.

- › Se o efeito de refrigeração do sistema de ar condicionado for reduzido, entre em contato com uma Concessionária autorizada para devida manutenção e verificação do sistema de ar condicionado.
- › A dispersão de gás refrigerante diretamente na atmosfera é prejudicial ao meio ambiente e o refrigerante deve ser recuperado por técnicos treinados e certificados utilizando os recipientes apropriados.

## **i** AVISO

### **Sobre os odores do ar condicionado**

#### › Fontes de odores

Os aparelhos de ar condicionado precisam trocar ar entre o interior e o exterior e, após uso prolongado, eles tendem a acumular sujeira que pode ficar criar fungos com o tempo e começar a emitir a odores.

Os elementos filtrantes do ar condicionado podem acumular vapor de água e poeira após uso prolongado, resultando em odores.

#### › Medidas recomendadas

Quando o ar externo estiver fresco, use o modo de circulação externa para manter o ar dentro do veículo circulando.

Recomenda-se desligar o compressor do ar condicionado (A/C) e manter o ventilador soprando ar por cerca de 3 a 5 minutos antes de desligar o sistema de ar condicionado para remover a umidade do sistema de ar condicionado e evitar o crescimento de mofo.

Caso o odor forte persista mesmo após seguindo as orientações descritas nesse manual, entre em contato com uma Concessionária autorizada.

## Difusores

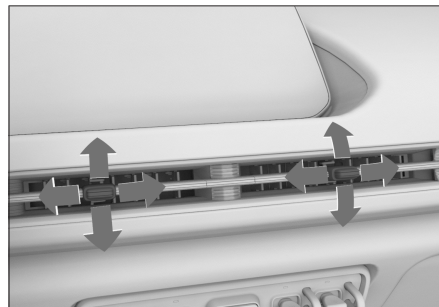

D32D152F8836

A direção do fluxo de ar pode ser ajustada movimentando a parte central do difusor.

Feche as saídas de ar ☒ ⇐ movendo seletor ⇨ ☒ para a posição limite na direção indicada pelo símbolo fechar à esquerda ou fechar à direita.

# Carregador sem fio

## Equipamentos do veículo

Note que este manual contém todos os equipamentos-padrão, nacionais e especiais para esta série de modelos. Portanto, alguns dos equipamentos ou recursos descritos neste manual podem não estar instalados em seu veículo, ou podem estar disponíveis apenas em alguns mercados. Para obter informações específicas sobre a configuração, consulte os materiais de venda relevantes ou a Concessionária Autorizada na qual você adquiriu o veículo.

## Como utilizar

O carregamento sem fio de telefones celulares pode ser ligado ou desligado através do sistema multimídia em **【Configurações do veículo】** → **【Interior】** → **【Carregamento sem fio】**.

Após habilitar a função de carregamento sem fio, certifique-se de que a porta esteja fechada, mude o modo de alimentação para LIGADO ou coloque o veículo em funcionamento para carregar o telefone na área de carregamento.



### **i** AVISO

Para melhores resultados de carregamento, certifique-se de que a posição de carregamento do telefone esteja virada para baixo.

### **i** AVISO

- › Este recurso não está disponível para todos os telefones, apenas os telefones certificados dentro do padrão "Qi" oficial e que se encaixem adequadamente na área de carregamento.
- › Somente um telefone pode ser carregado por vez.
- › Em estradas acidentadas, o carregamento sem fio intermitente pode parar e ser retomado. Se o telefone se afastar da área de carregamento e parar de carregar, mova-o de volta para a área de carregamento.
- › É normal que o dispositivo de carregamento sem fio e o telefone celular esquentem durante o carregamento. Quando a temperatura está muito alta, o sistema para de carregar e só continua o carregamento quando a temperatura diminuir.
- › Se o telefone falhar, ele também poderá causar falha no carregamento. Você pode usar outro telefone celular que atenda aos requisitos para executar um teste de carregamento sem fio e confirmar se o telefone está com defeito.

- › Se o seu telefone estiver com uma capa ou acessório que não suporte carregamento sem fio, você deverá removê-lo primeiro, caso contrário, ele não será carregado corretamente.
- › Para evitar o descarregamento da bateria, não utilize a função de carregamento sem fio por longos períodos de tempo sem operar o veículo.

## ATENÇÃO

- › Por motivos de segurança, é proibido realizar operações relacionadas com o carregamento enquanto o motorista estiver dirigindo.
- › Favor não colocar objetos metálicos como moedas, chaves, cartões com chip, etc. na área de carregamento. Caso contrário, os objetos metálicos podem afetar o carregamento negativamente ou podem causar acidentes de segurança devido ao aquecimento.

Se você encontrar um objeto metálico estranho na área de carregamento durante a operação do sistema, para evitar queimar seus dedos, não o remova o objeto metálico imediatamente com as mãos. Desligue a função de carregamento sem fio imediatamente e espere alguns minutos antes de remover o objeto metálico.

- › Se precisar usar a área de carregamento como dispositivo de armazenamento, por favor, desligue a função de carregamento sem fio.

## CUIDADO

- › Não derrame qualquer líquido sobre a área de carregamento, pois o líquido pode entrar no sistema de carga sem fio através das fendas do tapete de borracha e causar uma falha no sistema.
- › Não modifique o sistema de carregamento sem fio, isso pode danificar o veículo ou causar um acidente.

# Dispositivos internos

## Equipamentos do veículo

Note que este manual contém todos os equipamentos-padrão, nacionais e especiais para esta série de modelos. Portanto, alguns dos equipamentos ou recursos descritos neste manual podem não estar instalados em seu veículo, ou podem estar disponíveis apenas em alguns mercados. Para obter informações específicas sobre a configuração, consulte os materiais de venda relevantes ou a Concessionária Autorizada na qual você adquiriu o veículo.

## Para-sol

Tipo 1:



94D2DB6D7955

Tipo 2:



1657EF78FCD7

Para se proteger da luz do sol, basta abaixar o para-sol.

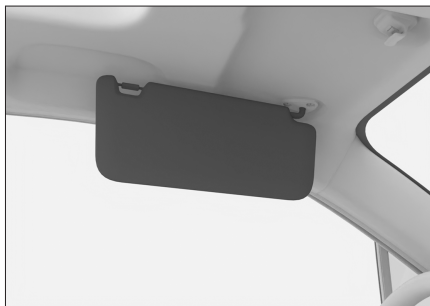

04684066DD5B

Para se proteger da luz solar lateral, abaixe-o, solte o gancho e gire-o para o lado.

## Espelho de cortesia

Tipo 1:



38B728C7F1E6

Tipo 2:



3F4D938C27CC

Um espelho de cortesia está instalado no interior do para-sol e pode ser utilizado ao abrir a tampa.

Feche a tampa do espelho de cortesia quando não estiver em uso.

## Porta Luvas

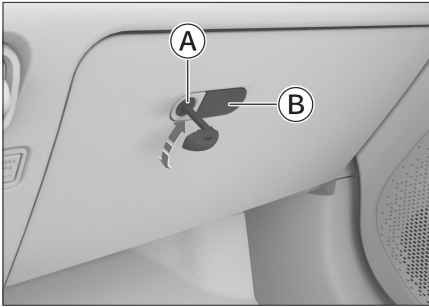

778939784F23

Ⓐ Trava do porta luvas

Ⓑ Botão de abertura do porta luvas

Insira a chave mecânica no orifício da trava do porta luvas e gire a chave para travar ou destravar a tampa. Assim que estiver destravado, pressione o botão de abertura do porta luvas e o porta luvas abrirá automaticamente. Pressione o botão de abertura do porta luvas depois do destravamento e o porta luvas abrirá automaticamente.

### ⚠ ATENÇÃO

Certifique-se de que o porta luvas esteja fechado ao dirigir. Caso contrário, em caso de acidente ou frenagem de emergência, o conteúdo do porta luvas pode ser arremessado e causar ferimentos.

## Porta-objetos



E1A369A305C1

Há um porta-objetos sob o descanso braço do banco dianteiro. Para usá-lo, vire o apoio de braço diretamente para cima para abri-lo.

## Porta-óculos



2347C17A7F04

Pressione o porta-óculos para abri-lo.

### ⚠ ATENÇÃO

Certifique-se de que o porta-óculos esteja fechado ao dirigir.

### ⓘ AVISO

Alguns óculos de sol grandes podem não caber no compartimento.



## Porta-copos

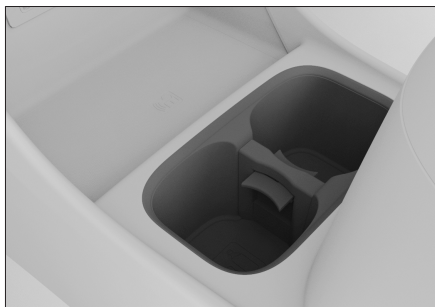

21984A4711C7

Os porta-copos estão localizados na lateral do painel dianteiro, conforme mostrado na figura.

### ⚠️ ATENÇÃO

Ao colocar uma bebida quente no porta-copos, aperte bem a tampa para evitar queimaduras acidentais ao derramar a bebida.

### ⚠️ CUIDADO

- › Não coloque latas de bebidas pequenas ou instáveis no porta-copos, pois elas podem virar.
- › Ao colocar copos de água ou outras latas de bebidas no porta-copos, tenha cuidado para evitar derramar a bebida, pois isso pode danificar o circuito elétrico do veículo, sujar o interior do veículo, etc.

## Porta-garrafas

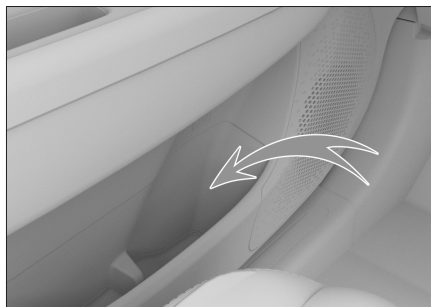

627E2CD5COA0

Há um suporte para garrafas no interior de cada porta dedicados somente para garrafas hermeticamente fechadas.

### ⚠️ ATENÇÃO

Não coloque nada além de garrafas no porta-garrafas. Caso contrário, em caso de acidente ou frenagem brusca, objetos podem ser arremessados para fora do porta-garrafas e causar ferimentos.

### ⚠️ CUIDADO

Certifique-se de que a tampa da garrafa esteja fechada para evitar que o líquido derrame.

## Tomada para acessórios

### Entrada USB

Localizado perto do porta-copos na parte da frente do Console central.

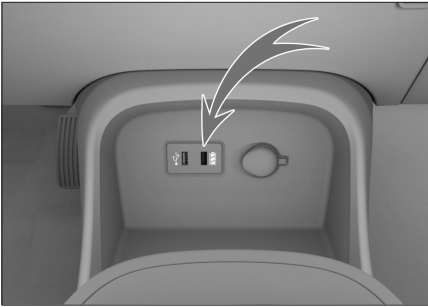

B1866718FBB5

Localizado na parte posterior do Console central.

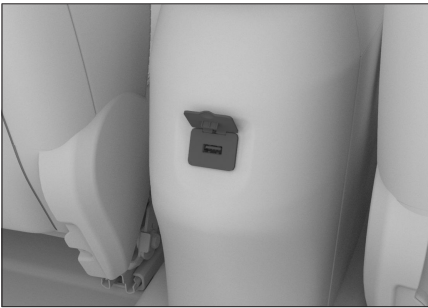

C5DA9CBE1FA3

Quando o modo de alimentação está LI-GADO, abra a tampa quando for utilizar.

Essa fonte de alimentação carrega dispositivos elétricos, como telefones celulares, tablets.

## Saída de energia 12V

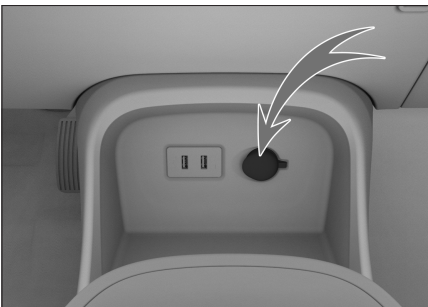

6CECFA92EE2F

Localizado perto do porta-copos na parte da frente do Console central.

Quando o modo de alimentação está LI-GADO, abra a tampa quando for utilizar. Esta fonte de alimentação fornece energia de 12V para acessórios com classificação de 120W (10A) ou menos.

### ⚠ ATENÇÃO

Gases inflamáveis e dispositivos geradores de calor devem ser mantidos longe de tomadas elétricas.

### ⚠ CUIDADO

- › Não deixe líquidos como bebidas ou objetos estranhos entrarem na tomada para acessórios, caso contrário, poderá causar falhas como curtos-circuitos. Se a saída de energia tiver tampa, feche-a quando não estiver em uso.
- › Não utilize acessórios que excedam a potência nominal, pois o fusível do veículo pode queimar.
- › Não conecte equipamentos de precisão, sensíveis ou outros equipamentos importantes nesta tomada.
- › Não use esta fonte de alimentação em ambiente úmido e de alta temperatura.
- › Não use em paralelo ou em série com qualquer outra fonte de alimentação.

- › Se forem observadas condições anormais (calor, fumaça, odores anormais) durante o uso, interrompa o uso imediatamente e providencie manutenção Concessionária autorizada.
- › Não são permitidas modificações ou reparos não autorizados no sistema de energia.
- › Preste atenção quanto a impermeabilidade e vedação ao instalar chictes externos

# 2

## Dirigir

---

Instruções para condução.....	86	Painel de instrumentos .....	165
Recomendações ao dirigir em ambientes adversos.....	92	Luzes indicadoras e de adver- tência.....	169
Recomendações de condução .....	99	Sistema de gerenciamento de energia .....	178
Veículo totalmente elétrico .	100		
Sistema de alimentação do veí- culo .....	106		
Freio de estacionamento.....	108		
Transmissão automática .....	111		
Modo de condução .....	115		
Sistema de alerta sonoro ....	118		
Modo de assistência .....	119		
Sistema de assistência ao esta- cionamento .....	120		
Sistema de monitoramento da pressão dos pneus .....	131		
Sistema de assistência à con- dução inteligente .....	133		
Sistema de assistência à con- dução.....	162		

## Equipamentos do veículo

Note que este manual contém todos os equipamentos-padrão, nacionais e especiais para esta série de modelos. Portanto, alguns equipamentos ou recursos descritos neste manual podem não estar instalados no veículo, ou podem estar disponíveis apenas em alguns mercados. Para obter informações específicas sobre a configuração, consulte os materiais de venda relevantes ou a Concessionária Autorizada na qual você adquiriu o veículo.

## Antes de dirigir

### Remova os detritos diversos

Remova neve, folhas caídas e etc. acumuladas no veículo antes de dirigir.

### Verifique a condição do veículo

Antes de dirigir, verifique os pneus, fluidos, luzes, aparência da carroceria e outras verificações diárias para garantir que você possa dirigir com segurança e prazer.

Verifique a carga e autonomia da bateria antes de conduzir para se certificar de que o veículo atinge o seu destino tranquilamente.

Se você acredita que seu veículo precisa de reparo, entre em contato com uma Concessionária autorizada o mais rápido possível.

### Confirme se as portas do veículo e o capô do motor estão fechados

Antes de dirigir, certifique-se de que todas as portas estejam fechadas. Se a porta não estiver fechada adequadamente, ela pode abrir inesperadamente durante a condução e causar um acidente.

Antes de dirigir, se o capô tiver sido aberto, certifique-se de que esteja travado. Se o capô não estiver travado adequadamente, ele poderá abrir repentinamente durante a condução e causar um acidente.

### Posicionamento de objetos dentro do veículo

#### Almofada do painel dianteiro

Não coloque objetos no painel dianteiro, eles não só obstruirão a visão do motorista, mas também afetarão a partida e a direção segura, resultando em acidentes.

#### Nos pés do motorista

Não coloque nenhum objeto na área dos pés do motorista. Itens colocados aos pés do motorista podem ficar presos sob os pedais, fazendo com que perca o controle do veículo ou cause um acidente.

Utilize somente tapetes genuínos GWM. Se o formato do tapete selecionado e sua posição forem inadequados ou se o tapete ficar dobrado, o desempenho do pedal do freio pode ser afetado. Como resultado, o veículo pode não dar partida, pode se tornar difícil trocar a marcha e pode aumentar o risco de acidentes.

## **Sob o banco**

Não coloque nada sob o banco. Objetos colocados sob o banco podem interferir no ajuste da posição do banco ou não trava-lo, causando acidentes.

## **No encosto do banco**

Não coloque objetos como almofadas entre o encosto do banco e as costas. Caso contrário, afetará a postura correta ao dirigir, também impedirá a eficácia do cinto de segurança e do apoio de cabeça em caso de colisão do veículo e até mesmo poderá resultar em ferimentos graves ou fatais.

## **Nos vidros**

Não prenda objetos como itens decorativos usando ventosas a vácuo nos vidros do veículo.

A ventosa funciona como uma lente e pode causar um incêndio.

## **Condução**

### **Não acelere excessivamente**

Não dirija o veículo excedendo o limite de velocidade indicado por placas de velocidade e marcações.

### **Não sobrecarregue o veículo**

Sobrecarregar o veículo é perigoso.

O veículo não deve ser conduzido com um número de passageiro que ultrapasse o valor nominal de passageiros e peso da carga e não deve transportar pessoas na área de bagagem ou no compartimento de carga.

### **Não dirija o veículo enquanto estiver cansado**

Dirigir cansado é muito perigoso. Quando se está fatigado, o julgamento, a visão e a atenção do motorista podem ser reduzidos drasticamente, isso pode levar a acidentes graves.

### **Não deixe o volante esterçado por longos períodos**

O volante de direção esterçado no fim de curso por longos períodos pode resultar em desempenho reduzido do sistema de direção assistida e, em casos graves, danos ao sistema.

### **Não aplique os freios por longos períodos de tempo**

Não pressione o pedal do freio continuamente, tampouco aplique o freio de estacionamento durante a condução. Se isso acontecer, um desgaste prematuro das pastilhas de freio ou superaquecimento do freio poderão acontecer e afetar o desempenho de frenagem, além disso, pode levar a acidentes.

## Som de Advertência dos Freios

Os freios a disco emitem um som quando as pastilhas se desgastam até o ponto em que precisam ser substituídas.

Não continue a dirigir se ouvir o som de advertência dos freios ao realizar uma frenagem. A não observação dos itens acima poderá fazer com que os discos de freio fiquem muito desgastados e os componentes do freio poderão ser danificados, afetando o desempenho da frenagem e, possivelmente, resultando em um acidente.

## Pneu Furado

É proibida a condução contínua com um pneu furado. Dirigir continuamente com um pneu furado é muito perigoso e pode causar acidentes. Danos aos pneus, rodas, suspensão e carroceria também podem ocorrer; substitua os pneus imediatamente.

Verifique se os pneus não estão furados ou rachados quando encontrar as seguintes condições.

- › O volante vibra.
- › O veículo vibra de forma anormal.
- › O veículo está inclinado de forma anormal.

Em caso de furo ou ruptura do pneu durante a condução, mantenha o volante firme e pressione o pedal de freio suavemente para reduzir a velocidade. A frenagem de emergência ou o esterçamento brusco do volante podem fazer com que o veículo perca o controle.

## Forte impacto na parte inferior do veículo, pneus e rodas.

Pare e inspecione o veículo imediatamente em um local seguro quando houver um forte impacto na parte inferior do veículo, pneus ou rodas. Verifique se há vazamentos de fluido de freio e se há danos ou deformações em componentes da suspensão, pneus, rodas, sistema de tração etc. Se encontrar um vazamento ou danos, pare o veículo e entre em contato imediatamente com uma Concessionária autorizada, pois continuar a dirigir poderá causar acidentes.

## Evite comutar o modo de alimentação para o modo DESLIGADO durante uma descida

Se o modo de alimentação for alterado forçosamente para o modo DESLIGADO, o servofreio e o sistema de direção elétrica não funcionarão, resultando numa baixa eficiência do freio e sensação de direção pesada, o que pode causar acidentes.

## Condução em uma estrada com diferenças de altura

Ao parar ao longo do acostamento ou de uma estrada com diferenças de altura, certifique-se de que os pneus não sejam deformados por um ressalto no acostamento ou outros obstáculos.

Quando o veículo tiver que passar por um acostamento, lombada ou obstáculo semelhante, reduza a velocidade o máximo possível ao longo do ângulo vertical do obstáculo. Do contrário, os pneus poderão ser danificados, especialmente nas paredes laterais.

O para-choque pode ser danificado ao dirigir sob as seguintes condições, reduza a velocidade e dirija com cuidado.

- › Uma parte da estrada com desníveis, por exemplo, um acesso ao estacionamento.
- › Partes íngremes e inclinadas, tais como curvas acentuadas em estacionamentos automatizados.
- › Superfícies de estradas irregulares e cortadas.
- › Trechos de estrada com buracos.
- › Ao sair de uma estrada plana para uma rampa, ou de uma rampa para uma estrada plana.
- › Ao estacionar em estradas com lombadas de velocidade ou ao longo do acostamento da estrada.

## Dirigir em superfícies escorregadias, como pista molhada, neve, gelo etc.

Em frenagens de emergência, acelerações rápidas ou manobras repentinas do volante de direção em estradas escorregadias, os pneus tendem a derrapar, fazendo com que o veículo perca o controle e cause acidentes.

Em clima frio, você deve diminuir a velocidade ao dirigir sobre plataformas de pontes e locais com tendência a congelar.

## Dirigir em estradas alagadas

Utilize de cautela em estradas alagadas para evitar passar por estradas recober-tas por muita água.

Ao dirigir em estradas alagadas, os componentes do sistema elétrico como conjunto da bateria de alta tensão e controladores de motores poderão ser gravemente danificados.

Ao dirigir em estradas alagadas, as pastilhas de freio ficam molhadas, isso reduz o desempenho de frenagem e pode causar acidentes. Pressione o pedal do freio com cuidado e repetidamente para aquecer o freio até confirmar que ele retornou ao normal.



## Precauções de condução

### **Não circule dentro do veículo**

Não saia de seu assento ou se movimente dentro do veículo. Caso contrário, o corpo ou a cabeça podem sofrer impactos durante uma frenagem de emergência, resultando em ferimentos graves.

### **Não estenda as mãos ou cabeça para fora dos vidros elétricos ou teto solar**

Ao estender as mãos ou cabeça para fora do veículo, você poderá bater na estrutura do vidro durante o fechamento ou frenagem de emergência, o que pode causar ferimentos graves ou fatais.

### **Não segure crianças no colo**

Não segure um bebê ou criança no colo ou nos braços, mesmo que esteja usando um cinto de segurança, e não utilize o cinto de segurança para segurá-lo, pois isso pode resultar em ferimentos graves ou fatais em caso de colisão ou frenagem de emergência.

### **Não permita que crianças operem as portas, vidros elétricos e teto solar**

As crianças podem prender as mãos, cabeça e pescoço ao operar portas, vidros elétricos e teto solar, causando ferimentos graves.

Se uma porta for aberta durante a condução, a criança pode cair para fora do veículo, causando ferimentos graves ou fatais.

Utilize os interruptores de trava de segurança para crianças e dos vidros elétricos para evitar acidentes devido à operação incorreta envolvendo crianças.

## Estacionar o veículo

Para garantir o desempenho do veículo e a vida útil da bateria, o veículo deve ser estacionado em local ventilado, seco, arejado e com a temperatura certa.

### **Não estacione o veículo próximo a materiais inflamáveis**

Não dirija nem pare em estradas com grandes quantidades de materiais inflamáveis, como grama ou pedaços de papel. Do contrário, fazer isto pode facilmente iniciar um incêndio.

### **Não estacione o veículo em uma área próxima de uma fonte de calor intenso**

Não estacione o veículo em uma área com uma fonte de calor, como uma chama. Caso contrário, pode facilitar a possibilidade de um incêndio.

## Condução econômica

### **Direção previsível**

Mantenha uma distância do veículo à frente para evitar aceleração e frenagem desnecessárias. Uma velocidade constante aumenta a autonomia.

### **Evite carga desnecessária**

A carga e a sobrecarga do veículo podem aumentar o consumo de energia. Remova itens desnecessários do veículo antes de dirigir.

## **Verifique a pressão dos pneus regularmente**

Dirigir com os pneus com baixa pressão de inflagem aumenta a resistência ao rolamento, o que aumenta o consumo de energia e o desgaste dos pneus.

## **Manutenção regular**

A manutenção regular do seu veículo garantirá uma vida útil longa e economia ideal.

## **Uso adequado do ar condicionado**

A utilização da função de aquecimento ou resfriamento do ar condicionado reduz a autonomia do veículo. Quando a bateria estiver fraca, recomenda-se reduzir a utilização do ar condicionado para aumentar a autonomia do veículo.

Não regule a temperatura do ar condicionado para extremamente frio ou quente; regule a temperatura adequada para reduzir o consumo de energia.

Desligue o ar condicionado quando não for necessário utilizá-lo.

## **Feche os vidros elétricos e o teto solar**

Ao abrir os vidros ou teto solar, a resistência ao vento é aumentada, aumentando o consumo de energia, portanto, mantenha-os fechados quando não forem necessários.

## **Movimentação através da inércia**

Ao aproximar-se de um farol vermelho ou ao descer um declive, o pedal do acelerador pode ser liberado para permitir que o veículo se movimente através da inércia.

## Equipamentos do veículo

Note que este manual contém todos os equipamentos-padrão, nacionais e especiais para esta série de modelos. Portanto, alguns equipamentos ou recursos descritos neste manual podem não estar instalados no veículo, ou podem estar disponíveis apenas em alguns mercados. Para obter informações específicas sobre a configuração, consulte os materiais de venda relevantes ou a Concessionária Autorizada na qual você adquiriu o veículo.

## Condução em neblina

### Ligue os faróis de neblina

Ao dirigir na neblina, os faróis de neblina devem ser ligados.

### Buzine para sinalizar pedestres e veículos

Ao ouvir as buzinas de outros veículos, você deve buzinar imediatamente para indicar a localização do seu próprio veículo.

### Dirija em baixa velocidade, fique atento à segurança

Ao dirigir em neblina, dirija em baixa velocidade, mantendo uma distância segura do veículo à frente.

### Não limpe os vidros enquanto dirige em neblina

Devido à diferença de temperatura entre o interior e o exterior do veículo, a superfície interior do para-brisa é frequentemente coberta por um embaçamento, o que pode afetar a visão do motorista. Neste momento, utilize a função de desembaçador do ar condicionado ou abra o vidro para manter a temperatura do ar interno e externo consistente, o que evitaria condensação e embaçamento na superfície interna do para-brisa.

Se você quiser limpar o para-brisa, limpe-o após estacionar. Não limpe o para-brisa enquanto estiver dirigindo.

## Condução na chuva

### Dirija com cuidado em vias escorregadias

Conduzir em condição de chuvas, causam frequentemente pouca visibilidade, embaçamento do para-brisa, as vias se tornam escorregadias, etc., conduza com cuidado nestas situações.

Ao realizar frenagens de emergência, acelerações ou manobras bruscas do volante em vias molhadas e escorregadias, os pneus tendem a patinar, dificultando o controle do veículo e podendo causar acidentes.

Ao conduzir em condição de chuvas, é provável que uma camada de água seja formada entre o pneu e o solo, fazendo com que o pneu perca aderência; reduza a velocidade de condução.

## ATENÇÃO

Evite dirigir sob chuva forte ou tempestade.

## Condução em área alagada

### Precauções ao conduzir em área alagada

- › Antes de entrar na água, verifique a profundidade da água na estrada e mantenha o nível da água abaixo da borda inferior da carroçaria do veículo. Se houver muita água ou se a profundidade da água sobre a superfície da estrada for desconhecida, faça um desvio e não force a passagem do veículo.
- › Analise as condições da estrada e não permita que o veículo entre em áreas desconhecidas onde possa haver obstáculos ocultos como valas, bueiros, etc.
- › Em travessias em água, mantenha a velocidade baixa (a velocidade do veículo não deve exceder 10 km/h) e não pare ou mude de marcha.
- › Quando o veículo passar pelo cruzamento, evite as ondas de água empurradas pelo veículo da frente para que a água não cubra a grade dianteira.

- › Se ocorrer uma falha que impeça a condução do veículo ao passar por uma área alagada, não tente dar partida no veículo novamente nesse momento. Consulte uma Concessionária Autorizada imediatamente para obter informações sobre como proceder.

### Inspeção e manutenção após conduzir em área alagada

Imediatamente após o veículo passar por área alagada, proceda da seguinte forma:

- › Pressione o pedal do freio levemente várias vezes seguidas e verifique o freio está funcionando corretamente.
- › Verifique a buzina.
- › Verifique todas as luzes do veículo.
- › Dirija-se a uma Concessionária autorizada para realizar uma revisão o mais rápido possível. À medida que o veículo estiver atravessando áreas alagadas, a água pode entrar no interior dos componentes do sistema de transmissão e pode causar falha no sistema.

## CUIDADO

- › Dirigir em áreas alagadas não deve ser parte da rotina, é uma situação a ser enfrentada apenas em emergências.

- › Dirigir por áreas alagadas pode danificar componentes como controladores do motor elétrico de tração, conjunto de baterias de alta tensão, conjunto do motor elétrico de tração, etc., resultando em danos graves no veículo.

## Condução em climas quentes

As condições de clima quente não são favoráveis à operação normal do veículo e à saúde do motor elétrico de tração. Para garantir uma condução segura, os motoristas devem observar o seguinte:

### Evite furos nos pneus

Com o aumento de temperatura, a pressão de inflagem nos pneus dos veículos aumentará e incidentes com pneus são mais prováveis.

Se um pneu estourar enquanto o veículo estiver em movimento, segure o volante com firmeza, pise levemente no pedal do freio para diminuir a velocidade e evite frenagens ou condução de emergência. Se isso não for feito, poderá ocorrer perda de controle do veículo.

### Evite insolação

A forte luz do sol e altas temperaturas em climas quentes levam facilmente à insolação. Mantenha o veículo bem ventilado e não conduza com fadiga.

## ⚠️ ATENÇÃO

Não deixe uma criança sozinha no veículo.

- › Deixar crianças sozinhas no veículo durante as estações quentes pode facilmente causar insolação, desidratação, lesões corporais ou até mesmo a morte.
- › Se a criança, deixada sozinha no veículo, brincar com fósforos, isqueiros e etc, é fácil causar acidentes e incêndio no veículo.

## ⚠️ CUIDADO

Ao estacionar o veículo, não deixe itens como isqueiros, latas de spray, latas de refrigerantes, óculos, etc., dentro do veículo.

- › Como as temperaturas dentro do veículo podem ficar muito altas, vazamento de gás do isqueiro, latas de spray ou rachaduras nesses recipientes podem causar incêndio.
- › Se o recipiente estourar dentro do veículo, seu conteúdo pode respingar nos componentes elétricos e causar curto-circuito.
- › Devido à alta temperatura dentro do veículo, é possível deformar lentes de resina ou os óculos, causando danos.

## Condução em climas frios

Durante o inverno, os veículos podem acumular neve ou ficarem recobertos por gelo e as partes móveis, como maçanetas das portas, vidros e espelhos e limpadores podem congelar. Para proteger o seu veículo contra congelamento e utilizá-lo normalmente, siga estas recomendações para garantir a melhor condução possível em climas frios.

### Preparação antes de conduzir

Antes do inverno ou ao conduzir o veículo em um local frio, esteja preparado para:

- › Verifique se o líquido de lavagem do para-brisa é adequado para uso na temperatura do ar local e evitar danos no veículo devido ao congelamento do líquido de lavagem do para-brisa. (▷ Página 245)
- › Verifique e confirme o tipo de líquido de arrefecimento, utilize o tipo de líquido de arrefecimento especificado para este veículo para garantir uma boa proteção contra o congelamento. (▷ Página 244)
- › O desempenho da bateria diminui em climas frios. Entre em contato para Concessionária autorizada verificar a bateria e se certificar de que existe energia suficiente para ligar o veículo.

- › Dependendo das condições da estrada, é possível preparar com antecedência material de emergência, como sinalização de emergência, pás de neve, raspadores de vidros, cabos de partida auxiliar, etc.

Uma viagem mais confortável pode ser ao tomar as seguintes medidas:

- › Ligue o veículo mais cedo, ative funções como controle de climatização e aquecimento do banco para deixar a cabine mais confortável.(▷ Página 72)  
Se o veículo estiver equipado com controle remoto, pode se tentar ligar o veículo através de um aplicativo do telefone celular.
- › Ligue a função de manutenção de calor do plugue de carregamento. Quando o carregamento normal estiver concluído, a temperatura da bateria de alta tensão permanece dentro da faixa de operação ideal, melhorando a autonomia do veículo.(▷ Página 103)
- › Tenha cuidado para remover a neve e a água das maçanetas das portas após a parada, para evitar que o congelamento das peças.
- › A neve ou gelo podem se acumular na superfície da estrada em climas frios, para melhorar a passagem do veículo e reduzir a derrapagem lateral, entre contato conosco Concessionária autorizada para substituir os pneus regulares por pneus de neve ou para instalar correntes para pneus.

## Pneus para neve

Em clima frio, devido às características especiais dos pneus regulares (largura do pneu, composição da borracha, tipo de padrão da banda de rodagem, etc.), a elasticidade do pneu é reduzida, resultando em tração e frenagem reduzidas. Isso pode acontecer acompanhado por um aumento do ruído do pneu e, em casos graves, causar danos permanentes aos pneus regulares, bem como rachaduras e desgaste anormal. O uso de pneus para neve são recomendados em temperaturas baixas, abaixo de 7°C. Os pneus para neve melhoram muito a estabilidade do veículo, além disso melhoram a resposta de frenagem do veículo e reduzem a distância percorrida pelo veículo durante a frenagem.

### AVISO

Os pneus para todas as condições meteorológicas com a marca M+S, embora tenham um bom desempenho em climas frios, ainda assim não atingem o mesmo desempenho dos pneus para neve e terão de ser substituídos quando ao conduzir o veículo em estradas recobertas por gelo ou com neve.

### ATENÇÃO

Os pneus para neve podem melhorar o desempenho do seu veículo durante o inverno, entretanto, sempre dirija com cuidado!

- › Sempre ajuste a sua velocidade e o seu estilo de condução de acordo com a visibilidade, condições climáticas, estradas e condições de trânsito.
- › Não exceda os limites de velocidade e de classe de carga indicados nos pneus para neve instalados.

### CUIDADO

O pneus para neve perderão muito sua capacidade de uso em climas frios quando a banda de rodagem estiver muito desgastada. Se os pneus para neve estiverem muito desgastados, mesmo que o desgaste da banda de rodagem não seja perceptível, o seu uso em climas frios será muito prejudicado. Consulte uma Concessionária Autorizada para mais informações sobre os critérios específicos de substituição dos pneus para neve.

## Notas sobre a utilização de pneus de neve:

- › Esteja em conformidade com os regulamentos do país em que está localizado.
- › Os pneus para neve devem ser instalados em todas as quatro rodas ao mesmo tempo.
- › Devem ser usados pneus para neve do mesmo tamanho que os pneus padrão.

- › Utilize pneus para neve do mesmo tipo, tamanho (circunferência de rolamento) e padrão.
- › Os pneus para neve devem ser usados somente durante o inverno.
- › Observe sempre os limites máximos permitidos para pneus para neve (por exemplo, velocidade máxima, carga máxima, etc.), isso pode resultar em danos aos pneus e causar acidentes de trânsito.
- › O sentido de rotação do pneu não pode ser invertido.

## Correntes para pneus

O uso de correntes para pneus depende das regulamentações vigentes em diferentes países, a instalação de correntes para pneus deve estar em conformidade com as normas locais.

As correntes para pneus só devem ser instaladas nas rodas de tração e não nas rodas não tracionadas. Ao instalar as correntes, siga as instruções fornecidas pelo fabricante da corrente e instale-as o mais firmemente possível.

### CUIDADO

Observe as seguintes precauções ao instalar correntes para pneus:

- › Se as correntes para pneus não estiverem devidamente dimensionadas ou instaladas, podem danificar as linhas dos freios, a suspensão, a carroçaria e os pneus do veículo, selecione uma corrente para pneus adequada e garanta a instalação adequada.
- › Ao instalar as correntes para pneus, estacione o veículo em uma superfície nivelada, longe do trânsito, ligue as luzes do sinalizador de emergência e coloque um triângulo atrás do veículo.
- › Antes de instalar as correntes para pneus, sempre coloque a alimentação do veículo no modo DESLIGADO (LOCK) e aplique o freio de estacionamento.
- › Não instale correntes para pneus na roda de emergência.
- › Não instale correntes nos pneus com baixa pressão de inflagem.
- › Ao usar as correntes para pneus, tenha cuidado para não danificar o aro da roda de alumínio.

### ATENÇÃO

Ao dirigir um veículo com correntes para pneus, observe as seguintes precauções:



- › Quando as correntes para pneus estiverem instaladas, não ultrapasse 40 km/h ou a velocidade máxima recomendada pelo fabricante das correntes para pneus, o valor que for menor.
- › Depois de instalar as correntes para pneus, sempre verifique se estão instaladas corretamente após dirigir de 0,5 a 1,0 km por motivos de segurança. Se as correntes para pneus estiverem soltas, aperte-as ou as instale novamente.
- › As correntes para pneus se estiverem instaladas podem afetar adversamente o controle do veículo e isso deve ser evitado ao máximo possível, operações como aceleração rápida, direção rápida e frenagem de emergência devem ser evitadas ou um acidente poderá acontecer.
- › Se ouvir as correntes para pneus batendo na carroçaria ou no chassi com o veículo em movimento, pare, verifique as correntes e aperte-as o mais rapidamente possível. Se ainda puder ouvir o som, diminua a velocidade até que nenhum som seja ouvido.
- › Evite dirigir em estrada acidentada ou buracos.
- › Reduza a velocidade o suficiente antes de entrar em uma curva para garantir o controle do veículo.

- › Remova as correntes para pneus assim que possível em superfícies sem a presença de neve, as correntes não afetaram apenas o desempenho de condução, mas também causará sérios danos aos pneus.

## Dicas de condução

Durante o inverno, dirija com cuidado e esteja atento à neve e o gelo sobre a estrada.

- › Ao conduzir numa estrada recoberta por neve, a neve pode estar presa no para-lamas das rodas, isto deve ser verificado e os para-lamas devem ser limpos a tempo. Caso contrário, pode ser difícil esterçar o veículo ou o ângulo da direção pode ser reduzido.
- › Se o vidro traseiro e o para-brisa e os espelhos retrovisores externos estiverem obstruídos por neve na linha de visão, eles devem ser limpos imediatamente. Ao mesmo tempo, pode melhorar a sua visibilidade com a função de descongelamento.
- › Evite frenagens de emergência, acelerações rápidas ou manobras repentinas do volante de direção em estradas escorregadias, caso contrário, os pneus tendem a derrapar lateralmente, fazendo com que o veículo perca o controle e cause acidentes.

## Equipamentos do veículo

Note que este manual contém todos os equipamentos-padrão, nacionais e especiais para esta série de modelos. Portanto, alguns equipamentos ou recursos descritos neste manual podem não estar instalados no veículo, ou podem estar disponíveis apenas em alguns mercados. Para obter informações específicas sobre a configuração, consulte os materiais de venda relevantes ou a Concessionária Autorizada na qual você adquiriu o veículo.

## Pneus

Tenha cuidado durante os primeiros 500 km de condução com pneus novos.

Pneus novos não têm aderência ideal quando são usados pela primeira vez, portanto, devem ser amaciados.

## Pastilhas de freio

Ressaltamos a importância pela substituição das pastilhas do freio a disco por peças genuínas. Quando não realizadas haverá possíveis danos ao sistema, perda de eficiência e potencial risco de acidentes.

Novas pastilhas de freio devem ser primeiramente "amaciadas" para atingir o atrito ideal. No entanto, a força de frenagem reduzida pode ser aumentada ao aplicar o pedal de freio com mais força.

Durante o período de amaciamento, devem ser evitadas cargas excessivas nos freios. Os exemplos incluem frenagem de emergência, especialmente em altas velocidades e em declives.

### CUIDADO

- › Pastilhas e discos de freio se desgastam em graus variados, o que depende muito das condições de uso e do estilo de direção.
- › É normal que ocorra um ruído ao frear, devido à velocidade do veículo, à força de frenagem e às condições ambientais (por exemplo, temperatura, umidade).

## Engate para reboque

A GWM não recomenda a instalação de engate para reboque. O veículo não foi projetado para rebocamento de trailer ou carreta.

Capacidade de rebocamento: 0 kg

## Equipamentos do veículo

Note que este manual contém todos os equipamentos-padrão, nacionais e especiais para esta série de modelos. Portanto, alguns equipamentos ou recursos descritos neste manual podem não estar instalados no veículo, ou podem estar disponíveis apenas em alguns mercados. Para obter informações específicas sobre a configuração, consulte os materiais de venda relevantes ou a Concessionária Autorizada na qual você adquiriu o veículo.

## Sobre a reciclagem da bateria

Sempre consulte os requisitos de reciclagem e procure por uma Concessionária autorizada ao trocar ou descartar baterias. Descartar a bateria por conta própria causará poluição ambiental ou poderá causar um acidente.

### ATENÇÃO

› Não venda, transfira ou modifique as baterias de tração.

Se a bateria for usada fora do veículo ou modificada de alguma maneira, podem ocorrer acidentes como choque elétrico, aquecimento, emissão de fumaça, vazamento de eletrólito e explosão.

› Não descarte a bateria por conta própria. Caso contrário, poderão ocorrer danos ambientais e a possibilidade de choque elétrico.

› Para sua segurança, em nenhuma circunstância a bateria deve ser aberta ou modificada. Se a bateria precisar ser reparada, desmontada, substituída ou descartada, ela deve ser manuseada por uma Concessionária autorizada.

## Sobre o veículo totalmente elétrico

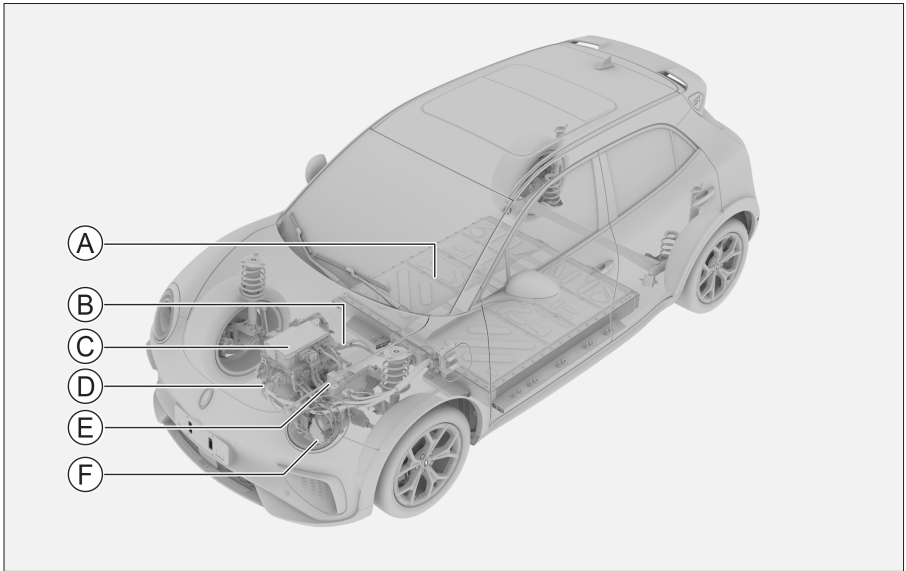

AB0C95EB4C7C

- Ⓐ Bateria de alta tensão
- Ⓑ Chicote de alta tensão
- Ⓒ Carregador
- Ⓓ motor elétrico de tração
- Ⓔ Aquecedor do ar condicionado
- Ⓕ Compressor do ar condicionado

Este veículo é totalmente elétrico e utiliza baterias de alta tensão como meio de armazenamento de energia. Para garantir a segurança do seu veículo e prolongar a vida útil das baterias, familiarize-se com as características dos veículos totalmente elétricos e dirija com cuidado.

### **⚠ ATENÇÃO**

- › Não toque, remova ou substitua peças com símbolos de aviso de alta tensão no veículo, cabos laranja e seus conectores para evitar choque elétrico de alta tensão.
- › Quando o veículo é ligado, o sistema de alimentação pode estar quente. Seja cuidadoso com alta tensão e altas temperaturas e sempre siga as instruções na etiqueta de aviso de segurança do veículo.

## CUIDADO

- › A faixa de temperatura ideal para a bateria é de -10 a 40°C. Não é recomendável expor o veículo a temperaturas muito altas ou muito baixas por mais de 24 horas, caso contrário, isso poderá reduzir o desempenho da bateria.
- › Quando a temperatura da bateria de alta tensão estiver muito alta ou muito baixa, a regeneração de energia e a potência de saída serão reduzidas e, em casos extremos, o circuito de alta tensão poderá ser interrompido, fazendo com que a bateria de alta tensão pare de funcionar.
- › Há baterias e circuitos de controle dentro do conjunto de baterias de alta tensão, a entrada de líquido dentro do conjunto das baterias pode causar curto-circuito, vazamento e corrosão das linhas de coleta e dos circuitos de conexão da bateria, portanto, é necessário garantir que o conjunto das baterias não seja imerso em quaisquer tipo de líquido.
- › A autonomia pode variar devido a diferenças nos hábitos de direção (por exemplo, aceleração e desaceleração frequentes), condições da estrada (por exemplo, subidas longas), temperatura (por exemplo, baixa temperatura) e se equipamento que usa energia (por exemplo, ar condicionado) está ligado ou não.
- › As baterias de alta tensão são afetadas por características químicas e há uma degradação natural da capacidade da bateria. Como resultado, os veículos que estão em uso há algum tempo terão sua autonomia reduzida.

### **Alarme de falha térmica da bateria**

Quando o sistema de gerenciamento da bateria do veículo detecta um descontrole térmico no conjunto das baterias, o sistema da bateria de alta tensão interrompe automaticamente a energia. O medidor irá soar um alarme e apresentar uma mensagem correspondente. Neste momento, mantenha distância do veículo assim que possível e solicite a assistência da estrada.

## Função de manutenção da temperatura da bateria de alta tensão

### Introdução à função

Quando a temperatura ambiente do veículo é inferior a  $-15^{\circ}\text{C}$  ou superior a  $35^{\circ}\text{C}$ , a função de manutenção da temperatura mantém a temperatura da bateria de alta tensão dentro de um limite razoável para melhorar o desempenho do veículo.

### Como utilizar

A função de manutenção da temperatura da bateria de alta tensão pode ser ligada ou desligada através do visor multimídia **【 Assistente de consumo de energia 】** → **【 Gerenciamento de carregamento 】** .

#### AVISO

A manutenção da temperatura da bateria de alta tensão requer o uso do cabo de carregamento fornecido com o veículo. Caso contrário, a função não estará disponível.

Recomenda-se que esta função seja desligada em temperatura ambiente entre  $-15^{\circ}\text{C}$  e  $35^{\circ}\text{C}$ .

## Sobre regeneração de energia

Este recurso foi projetado para, durante o processo de frenagem ou desaceleração, converter a energia cinética do veículo em energia elétrica, armazenando na bateria, contribuindo significativamente para a redução do consumo de combustível.

O nível de regeneração de energia pode ser definido através da tela do sistema multimídia **【 Configurações do veículo 】** → **【 Condução 】** .

#### AVISO

Quando o modo "One-Pedal" está ativo, a intensidade de regeneração de energia não pode ser ajustada.

#### ATENÇÃO

A redução da velocidade do veículo causada pela regeneração de energia não substitui a frenagem regular, sendo necessário acionar o pedal do freio para uma maior desaceleração e parada.

#### AVISO

As luzes de freio podem acender quando a função de regeneração de energia estiver ativa, fazendo com que o veículo desacelere significativamente.

## **i** AVISO

A regeneração de energia não ocorrerá quando:

- › Quando o veículo estiver na marcha N ou R.
- › Quando a bateria estiver totalmente carregada.
- › Quando a temperatura da bateria de alta tensão estiver muito alta ou muito baixa.
- › Quando a temperatura do motor elétrico de tração estiver muito alta.

## **⚠** ATENÇÃO

Esteja sempre preparado para frear durante a condução sem regeneração de energia. O sistema de acionamento elétrico não tem efeito de frenagem devido o veículo não estar realizando a regeneração de energia. Evite o risco desnecessário de o veículo movimentar para a frente.

## Interruptor de segurança da bateria de alta tensão



BD4705FF671D

O interruptor de segurança da bateria de alta tensão está localizado no compartimento do motor, próximo à barra de suporte da carroçaria, e pode ser visto ao abrir o capô do motor e é utilizado para desligar ou ligar a fonte de alimentação do sistema de alta tensão.

## **⚠** ATENÇÃO

Não tente operar o interruptor de segurança da bateria de alta tensão no compartimento do motor, ele só deve ser utilizado durante a manutenção do veículo e realização de operações relacionadas à alta tensão.

## Etiqueta de advertência de alta tensão

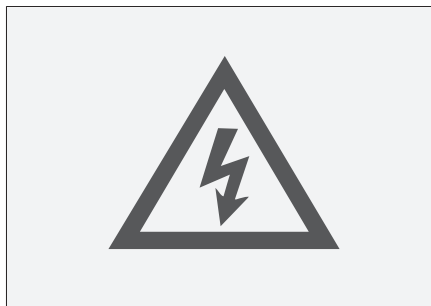

0E59F636B839

Esta etiqueta, localizada na tampa da entrada de carregamento, indica que o componente elétrico interno trabalha em alta tensão e é proibido a remoção, reparação ou substituição não autorizada. Por favor, preste atenção às questões relevantes. Caso contrário, haverá o risco de choque elétrico.

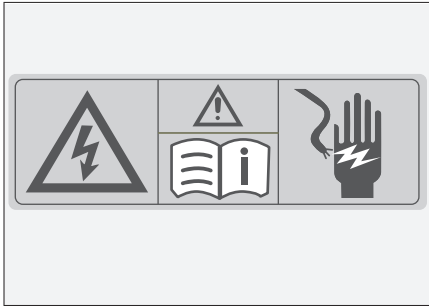

D12A82022FAF

Esta etiqueta está localizada nos componentes de alta tensão e é utilizada para alertar:

- › Existe alta tensão na parte interna do componente.
- › Não remova, repare ou substitua sem autorização, atente-se aos pontos relevantes.
- › Não toque em componentes de alta tensão, pois existe o risco de choque elétrico.

## **⚠ ATENÇÃO**

Todas as áreas do veículo em que a etiqueta de advertência de alta tensão está afixada devem ser manuseadas apenas por pessoal qualificado.

Não utilize as mãos, ferramentas, acessórios ou outros objetos metálicos para acessar ou entrar em contato com áreas onde estejam afixadas etiquetas de advertência de alta tensão.

O escape ou vazamento de gás da bateria pode ser tóxico ou inflamável e deve ser mantido longe do veículo em caso de acidente pode causar ferimentos graves ou fatais.



## Equipamentos do veículo

Note que este manual contém todos os equipamentos-padrão, nacionais e especiais para esta série de modelos. Portanto, alguns equipamentos ou recursos descritos neste manual podem não estar instalados no veículo, ou podem estar disponíveis apenas em alguns mercados. Para obter informações específicas sobre a configuração, consulte os materiais de venda relevantes ou a Concessionária Autorizada na qual você adquiriu o veículo.

## Sistema de alimentação do veículo

### Ligar o veículo

Após destravar as portas utilizando a chave inteligente ou o sistema de entrada inteligente e abrir a porta do lado do motorista, o modo de alimentação é comutado para o modo LIGADO para ativar todos os componentes elétricos de baixa tensão.

### Partida do veículo

Quando as condições a seguir forem atendidas, o veículo é ligado ao pressionar o pedal de freio (a luz indicadora READY acende no painel de instrumentos).

- › Estar em posse da chave inteligente.
- › Sente-se no banco do motorista ou afivela o cinto de segurança do motorista.

- › Quando o interruptor de mudança de marcha estiver em N ou P.
- › A direção elétrica destrava com sucesso.

### Partida de emergência



A57A83C374CB

Se a mensagem “As chaves estão no carro?” (por exemplo, a chave inteligente está descarregada ou se a proteção da porta ou para-choque traseiro estiverem danificados), coloque a chave inteligente no compartimento do painel de instrumentos por cima do logótipo  e, em seguida, pressione o pedal do freio para atender às condições de partida do veículo. Se for impossível acionar a partida do veículo, entre em contato imediatamente com uma Concessionária autorizada.

### ⚠ ATENÇÃO

- › Certifique-se de sempre se sentar no banco do motorista antes de acionar a partida do veículo. A falha em fazer isso pode resultar em acidente e, conseqüentemente, em ferimentos graves ou fatais.

- › Você deve dar partida no veículo mesmo quando precisar movê-lo por pequenos trajetos. Caso contrário, podem ocorrer acidentes.

## **i** AVISO

Quando o medidor indicar que a direção elétrica falhou em destravar. Neste momento, esterce o volante de direção de acordo com a mensagem e, apenas depois de destravá-lo, a operação de partida do veículo pode ser realizada.

## **Desligamento da alimentação do veículo**

- › Com o veículo estacionado, a alavanca de marcha em P, todas as portas e a tampa traseira fechada e, após travar as portas com a chave inteligente ou pelo sistema de entrada inteligente, o modo de alimentação é DESLIGADO.
- › Quando o veículo estiver estacionado, pressione o botão de desligamento (🔌) para mudar o modo de alimentação para o modo DESLIGADO.

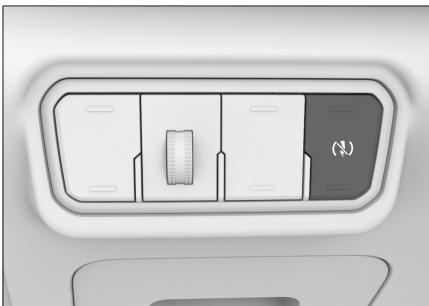

86E2E94F527A

## **Desligamento de emergência**

Quando o veículo está em movimento (em velocidades superiores a 5 km/h), em caso de emergência, como quando não for impossível parar usando os métodos normais, pressione e segure o botão de desligamento (🔌) por 5 segundos para comutar o modo de alimentação para o modo DESLIGADO.

## **⚠️ ATENÇÃO**

- › Comutar o modo de alimentação para DESLIGADO enquanto dirige poderá causar uma colisão ou ferimentos graves.
- › Não tente alterar o modo de alimentação para o modo DESLIGADO durante a condução, em uma situação que não seja de emergência.

Do contrário, a assistência elétrica para os freios e o volante de direção será perdida, resultando em uma frenagem mais difícil e em um esterçamento do volante de direção mais pesado. Portanto, reduza a velocidade o máximo possível antes da operação.

## Equipamentos do veículo

Note que este manual contém todos os equipamentos-padrão, nacionais e especiais para esta série de modelos. Portanto, alguns equipamentos ou recursos descritos neste manual podem não estar instalados no veículo, ou podem estar disponíveis apenas em alguns mercados. Para obter informações específicas sobre a configuração, consulte os materiais de venda relevantes ou a Concessionária Autorizada na qual você adquiriu o veículo.

## Dicas de segurança

### ⚠️ ATENÇÃO

- › Estacionar em vias íngremes pode levar a acidentes, portanto, dirija com segurança e evite estacionamentos arriscados.
- › Quando a inclinação é muito grande, o sistema de freio de estacionamento pode não frear totalmente e pode ser necessário que o pedal de freio precise ser pressionado para evitar que o veículo se desloque.

## Freio de estacionamento elétrico (EPB)

### Acionamento do freio de estacionamento



2554C150C674

- › Quando o veículo estiver estacionado, puxe o interruptor EPB para acionar o freio de estacionamento elétrico (EPB). A luz indicadora do freio de estacionamento (Ⓢ) no painel de instrumentos acenderá.
- › Quando o veículo estiver estacionado, o freio de estacionamento elétrico (EPB) é aplicado automaticamente quando a porta do motorista é aberta e o cinto de segurança do motorista for liberado. A luz indicadora do freio de estacionamento (Ⓢ) no painel de instrumentos acenderá.

Se não for necessário aplicar o freio de estacionamento depois de desligar o veículo, coloque o interruptor de mudança de marcha em N, pressione e segure o interruptor do EPB e pressione o botão (N) para desligar o veículo.

## Frenagem de emergência

Em uma emergência, puxe e segure o interruptor do EPB para frear o veículo usando o sistema do EPB. Neste ponto, o painel de instrumentos emite um alarme sonoro.

O freio de emergência pode ser cancelado simplesmente ao liberar o interruptor do EPB ou ao pressionar o pedal do acelerador.

### ⚠ ATENÇÃO

A função do freio de emergência do sistema EPB só pode ser usada em caso de emergência (por exemplo, se o pedal do freio estiver travado).

## Liberação do freio de estacionamento



D013B185FF06

Com o veículo no modo LIGADO, pressione o pedal do freio e o interruptor do EPB para liberar o freio de estacionamento. A luz indicadora do freio de estacionamento (P) no painel de instrumentos apaga.

### i AVISO

Em caso de perda de potência anormal, a luz de advertência de falha do freio de estacionamento (P) no painel de instrumentos acenderá depois que o veículo for ligado novamente. Nesse ponto, o sistema precisa realizar o auto reconhecimento, puxe o interruptor do EPB, pressione o pedal de freio e o interruptor do EPB para liberar o EPB normalmente.

O EPB não pode ser liberado manualmente quando o interruptor de mudança de marcha está em P.

## Função de freio de estacionamento automático



C54DF885B16C

A função de freio de estacionamento automático (AVH) evita que o motorista necessite manter o pedal de freio aplicado ou aplicar o freio de estacionamento com frequência quando o veículo está em uma estrada inclinada, parado em semáforo ou ao dirigir em uma condição de trânsito do tipo “para e anda”. Também reduz o risco do veículo se deslocar.

# Freio de estacionamento

Feche a porta do motorista, afivela o cinto de segurança do motorista e, depois de dar partida no veículo, pressione o interruptor AVH para ligar ou desligar o freio de estacionamento automático do veículo.

## Como utilizar

1. Ligue a função do freio de estacionamento automático. Neste momento, a função do freio de estacionamento automático é ativada e a luz indicadora (A) acende em amarelo no painel de instrumentos.
2. Ao pressionar o pedal do freio para parar o veículo, o freio de estacionamento será aplicado automaticamente. Com a função ativada, a luz indicadora (A) acende em verde no painel de instrumentos.
3. Com o seletor de marchas em D ou R e o pedal do acelerador pressionado, o freio de estacionamento é liberado automaticamente.

Se manter o pedal do acelerador pressionado por um longo período, a função de freio de estacionamento automático será desligada e o veículo aplicará automaticamente o sistema de freio de estacionamento para aplicar os freios.

As seguintes condições desativarão a função de freio de estacionamento automático do veículo:

- › Desafivelar o cinto de segurança do motorista.

- › Abrir a porta do motorista.
- › Coloque o modo de alimentação do veículo no modo DESLIGADO.
- › A função de estacionamento automático é aplicada após 3 minutos.

## AVISO

Quando a função de estacionamento automático está em operação, se o sistema detectar que o veículo está sobre uma superfície escorregadia, o sistema ativamente aumentará a pressão dos freios para manter o veículo parado e sons e vibrações podem ser ouvidos e sentidos.

## CUIDADO

Se estiver em um lavador de veículo automático, sendo rebocado, etc., desligue a função de estacionamento automático.

## Função de deslocamento automático

Com o freio de estacionamento aplicado, o freio de estacionamento é liberado automaticamente após o motorista afivelar o cinto de segurança e pressionar o pedal do acelerador, e o sistema detectar a intenção do motorista em sair com o veículo.

Em aclives, é necessário mais tração para evitar o deslocamento indevido do veículo.

## Equipamentos do veículo

Note que este manual contém todos os equipamentos-padrão, nacionais e especiais para esta série de modelos. Portanto, alguns equipamentos ou recursos descritos neste manual podem não estar instalados no veículo, ou podem estar disponíveis apenas em alguns mercados. Para obter informações específicas sobre a configuração, consulte os materiais de venda relevantes ou a Concessionária Autorizada na qual você adquiriu o veículo.

## Descrição das marchas

### Estacionamento (P)

A posição P é usada para ajudar o freio de estacionamento. Em P, o veículo é travado mecanicamente para evitar que se desloque.

### Marcha à ré (R)

A posição R é utilizada para movimentar o veículo para trás.

### Neutro (N)

Utilize ao dar partida ou estacionar o veículo, tendo o cuidado de evitar que o veículo se movimente.

### ⚠ ATENÇÃO

- › Ao parar temporariamente em N, sempre aplique o freio de estacionamento ou pressione o pedal do freio. Caso contrário, o veículo poderá se deslocar e causar um acidente.

- › Não deixe o veículo se movimentar com a posição N, caso contrário, há riscos de acidente.

### Modo automático (D)

Em condução normal, utilize a velocidade D.

## Método de mudança

Após colocar o veículo em funcionamento, pode se efetuar as mudanças normais de marcha. O pedal do freio deve ser mantido pressionado até a sair com o veículo, caso contrário, o veículo irá se mover quando está com a marcha engatada.

### **i** AVISO

- › Quando a velocidade do veículo for inferior a 2 km/h, a porta do motorista for aberta e o cinto de segurança do motorista for liberado, o veículo muda automaticamente para a posição P.
- › Quando o veículo é desligado, o veículo muda automaticamente para a posição P.
- › Quando a operação de mudança estiver concluída, certifique-se de que se encontra na marcha correta.

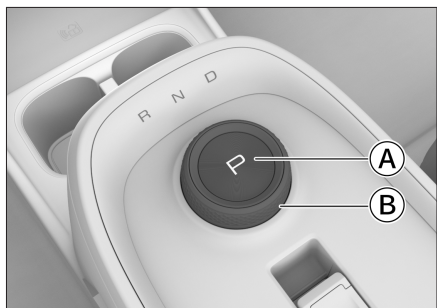

① Interruptor de posição de estacionamento P

② Interruptor de mudança de marcha

## Mudança para a posição P

Com o veículo parado, pressione o interruptor P para a posição de estacionamento.

## Mudanças para as posições D, R ou N

O seletor de mudança pode ser movimentado no sentido horário ou anti-horário para selecionar diferentes marchas, conforme necessário.



› Com interruptor de marcha na posição P é necessário pressionar o pedal do freio para girar o interruptor para a posição N, R ou D.

› Com o veículo parado e o interruptor de marcha na posição N, pressione o pedal do freio para girar o interruptor para a posição R ou D.

› Para girar o interruptor para a posição N, basta girar o seletor.

### **i** AVISO

A marcha selecionada é exibida no painel de mudança de marcha e no visor multifunção do painel de instrumentos. Depois que a operação de mudança for concluída, certifique-se de ter mudado para a marcha desejada.

## Função de movimentação lenta

Ao colocar o veículo em funcionamento e mudar a marcha para D (Luz indicadora READY acesa), liberar o pedal do freio e o freio de estacionamento, o veículo iniciará automaticamente uma movimentação lenta, sem a necessidade de acionar o pedal do acelerador.

### **i** AVISO

Dependendo das diferentes configurações de modelo do veículo, a função de movimentação lenta em alguns modelos requer que o modo personalizado de condução seja ativado através do visor multimídia e que a função de movimentação lenta no modo personalizado de condução seja habilitada.

## Partida do veículo

### Partida normal

1. Afivele o cinto de segurança e verifique se o freio de estacionamento está aplicado.
2. Pressione o pedal do freio para ligar o veículo (luz indicadora **READY** acesa).
3. Coloque a alavanca de mudança em **D**.
4. Solte o pedal do freio e pressione suavemente o pedal do acelerador para movimentar o veículo.

### AVISO

Quando o veículo se move, a função de saída automática libera automaticamente o freio de estacionamento.

### Controle de arrancada

1. Afivele o cinto de segurança e confirme que o freio de estacionamento está aplicado, ligue o veículo (a luz indicadora **READY** acende).

Através do visor multimídia, na tela

【Assistente de consumo de energia】 → 【Fluxo de energia】 , confirme que a carga da bateria é de pelo menos 40%, mude o modo de condução para o modo Esportivo e confirme que a função **ESC** está desligada.

2. Com o pedal do freio pressionado com o pé esquerdo, mude a alavanca de mudança para **D** e ao pressionar totalmente o pedal do acelerador com o pé direito, o instrumento indica que a arrancada 【Launch control】 está ativa.
3. Depois que o pedal do freio é liberado, o veículo inicia o controle de arrancada.

### ATENÇÃO

- › Dirija sempre com cuidado dentro dos limites de velocidade permitidos por lei.
- › O sistema de controle de arrancada deve ser utilizado somente em locais onde não houver trânsito ou pedestres. É responsabilidade do motorista garantir que o estilo de direção e a aceleração não coloquem em risco ou interfiram na segurança de outros usuários.
- › Evite usar esse recurso em superfícies escorregadias. Se isso não for feito, poderá ocorrer perda de controle do veículo e causar um acidente.



## CUIDADO

Se o freio permanecer acionado por mais de 3 segundos após a ativação do sistema, o veículo sai da função de arrancada e entra no modo de proteção por exceder o tempo limite para proteger o sistema do motor elétrico de tração. Uma vez ativado o modo de proteção, os pedais do acelerador e do freio precisam ser liberados para desativar o modo de proteção e iniciar o controle de arrancada novamente.

## AVISO

Dependendo da temperatura da bateria de alta tensão, o controle de arrancada pode não ser ativado corretamente.

## Estacionamento

1. Ao liberar o pedal do acelerador, acione o pedal do freio.
2. Quando o veículo estiver parado, mude a marcha para P.
3. Aplique o freio de estacionamento.

## AVISO

O veículo também aplica automaticamente o freio de estacionamento quando o cinto de segurança do motorista é liberado e a porta do motorista é aberta.

4. Libere o pedal do freio.

## CUIDADO

- › Quando for necessário parar temporariamente em um declive, você deve pisar no pedal do freio ou aplicar o freio de estacionamento. Não use o pedal do acelerador ou a função de movimentação inicial automática para evitar que o veículo se mova, caso contrário a transmissão será danificada.
- › Ao parar em um declive, calce as rodas, se necessário, para evitar que o veículo se desloque.

## Equipamentos do veículo

Note que este manual contém todos os equipamentos-padrão, nacionais e especiais para esta série de modelos. Portanto, alguns equipamentos ou recursos descritos neste manual podem não estar instalados no veículo, ou podem estar disponíveis apenas em alguns mercados. Para obter informações específicas sobre a configuração, consulte os materiais de venda relevantes ou a Concessionária Autorizada na qual você adquiriu o veículo.

## Seleção do modo



BC4A0A7FCDA4

Ao pressionar o botão de modo, pode-se escolher entre AUTO, NORMAL, ECO ou ESPORTIVO.

### AUTO

De acordo com o estilo de condução do motorista, condição do veículo e estrada à frente, o modo muda automaticamente entre os modos normal, conforto e esportivo.

### NORMAL

O veículo seleciona um modo de condução balanceado de acordo com as condições de condução atuais, dinâmica do veículo e economia.

### ECO

Economia de energia ideal, com consumo de energia e conforto como objetivos fundamentais, adequado às condições de condução de velocidade baixa a média.

### ESPORTIVO

Apresenta uma resposta forte para lidar com as necessidades de condução de alta velocidade e condições de ultrapassagem, levando a uma experiência de condução mais elevada.

### Modo ECO+

O modo ECO+ reduz o consumo desnecessário de energia e aumenta a faixa de autonomia do veículo.

O modo ECO+ pode ser ligado ou desligado através do sistema multimídia em **【 Configurações do Veículo 】** → **【 Condução 】** .

## AVISO

- › O veículo não pode ser comutado para este modo em velocidades superiores a 60 km/h.
- › No modo ECO+, a velocidade do veículo é limitada a 86 km/h.

## ONE-PEDAL

Quando o veículo está parado em um local plano, o modo de pedal único (One-Pedal) pode ser ligado ou desligado através do sistema multimídia em **【Configurações do veículo】** → **【Condução】**.

## AVISO

- › Não é recomendável ligar ou desligar o modo de condução de pedal único (One-Pedal) enquanto o veículo está em movimento.
- › Manter uma aceleração leve ou desaceleração durante a condução diária ajuda a aumentar a autonomia do veículo.

No modo de condução "One-Pedal", o motorista pressiona, mantém e libera totalmente o pedal do acelerador para, acelerar, manter a velocidade, desacelerar e parar completamente o veículo. Atendendo aos vários requisitos normais de direção, ele é operado de forma flexível e fácil e pode ser usado para melhorar significativamente o desempenho.

## ATENÇÃO

- › A redução da velocidade causada pelo modo "One-Pedal" não pode substituir completamente a frenagem convencional, em caso de emergência, pressione o pedal do freio imediatamente.
- › Depois de parar o veículo através do modo "One-Pedal", é proibido o motorista deixar o veículo sem qualquer operação.
- › O modo "One-Pedal" não pode ser utilizado para parar o veículo em longos períodos; para manter o veículo parado por um longo período, mude a marcha para N e aplique o freio de estacionamento.
- › O modo "One-Pedal" não é recomendado em condições de neve, gelo ou vias escorregadias.

## Como utilizar

Quando o modo "One-Pedal" for acionado e a alavanca de mudança está em D, pode-se acelerar, manter a velocidade, reduzir e parar o veículo totalmente ao pressionar, levantar ou liberar o pedal do acelerador completamente.

As seguintes condições podem fazer com que o modo "One-Pedal" seja desligado ou não funcione:

- › Quando a carga da bateria está muito alta ou muito baixa.

- › Quando a temperatura da bateria de alta tensão estiver muito alta ou muito baixa.
- › Quando a temperatura do motor elétrico de tração estiver muito alta.
- › Quando a função ESC está ativa.
- › Ao trocar para outro modo de condução.

Assim que o veículo estiver totalmente parado através do modo "One-Pedal", a seguinte operação colocará o veículo em movimento:

- › Colocar o interruptor de mudança de marcha em R.
- › Desligar o modo "One-Pedal".
- › Mover o interruptor de mudança de marcha da posição D e colocar em D novamente.

## CUIDADO

- › O modo "One-Pedal" reduz a velocidade para parar o veículo estimulando a regeneração de energia. O veículo pode parar na maioria das estradas pavimentadas, mas o efeito de desaceleração será afetado pela inclinação e carga do veículo. Portanto, o motorista deve estar sempre preparado para utilizar o freio de serviço.

- › Quando a carga da bateria está alta, ao ligar o modo "One-Pedal", o painel de instrumentos indicará que a carga está alta e a função "One-Pedal" será limitada. Ao mesmo tempo, o efeito de desaceleração do veículo será afetado até certo ponto e o motorista sempre deve estar preparado para frear.
- › Em caso de inclinação excessiva ou mau funcionamento do veículo, pressione o pedal do freio imediatamente para evitar que o veículo se desloque.

## AVISO

Quando a velocidade do veículo é reduzida até uma parada utilizando o modo "One-Pedal", o EPB é aplicado automaticamente depois de alguns segundos.

## Equipamentos do veículo

Note que este manual contém todos os equipamentos-padrão, nacionais e especiais para esta série de modelos. Portanto, alguns equipamentos ou recursos descritos neste manual podem não estar instalados no veículo, ou podem estar disponíveis apenas em alguns mercados. Para obter informações específicas sobre a configuração, consulte os materiais de venda relevantes ou a Concessionária Autorizada na qual você adquiriu o veículo.

## Como utilizar

O som de alerta pode ser definido a partir da tela do sistema multimídia, **【Configurações】** → **【Som】** → **【Configurar efeitos sonoros】** → **【Alerta sonoro para pedestre】**.

O sistema de alerta sonoro é ativado automaticamente ao ligar o veículo (luz indicadora **READY** acesa).

É emitido um aviso sonoro quando a velocidade do veículo é de até 30 km/h ou quando estiver em marcha a ré.

## ATENÇÃO

Não confie demasiadamente no sistema de alerta sonoro. Em alguns casos, os pedestres podem não ouvir o som do sistema de alerta sonoro e não perceber o veículo que se aproxima, o que pode facilmente causar um acidente de trânsito, resultando em ferimentos graves ou fatais.

## Equipamentos do veículo

Note que este manual contém todos os equipamentos-padrão, nacionais e especiais para esta série de modelos. Portanto, alguns equipamentos ou recursos descritos neste manual podem não estar instalados no veículo, ou podem estar disponíveis apenas em alguns mercados. Para obter informações específicas sobre a configuração, consulte os materiais de venda relevantes ou a Concessionária Autorizada na qual você adquiriu o veículo.

## Seleção do modo

Depois de abrir a porta e ligar a alimentação do veículo, o modo de assistência elétrica da direção pode ser alterada através do visor multimídia em **【Configurações do veículo】** → **【Mais usado】** ou **【Configurações do veículo】** → **【Condução】**.

Nos veículos com comutação do modo de assistência de direção, ao alterar os modos de condução, o modo de assistência do volante muda da seguinte maneira:

Modo de condução	Modo de assistência
ECO	Conforto
NORMAL	Normal
ESPORTIVO	Esportivo
AUTO	Normal
Modo ECO+	Conforto
ONE-PEDAL	Normal

### AVISO

As seguintes condições devem ser atendidas para alternar o modo de assistência de direção:

- › O sistema de direção eletroassistida está funcionando corretamente.
- › A velocidade do veículo é inferior a 125 km/h.
- › Nenhuma operação de direção aparentemente está sendo executada.

### Normal

Adequado para hábitos gerais de condução.

### Esportivo

Reduz a potência de direção e aumenta a resposta do volante. É recomendável usá-lo em condições de alta velocidade, chuva e neve.

### Conforto

A potência de direção é aumentada e a direção é mais leve, o que é adequado para ambientes de direção com tráfego intenso, como áreas urbanas.

## Equipamentos do veículo

Note que este manual contém todos os equipamentos-padrão, nacionais e especiais para esta série de modelos. Portanto, alguns equipamentos ou recursos descritos neste manual podem não estar instalados no veículo, ou podem estar disponíveis apenas em alguns mercados. Para obter informações específicas sobre a configuração, consulte os materiais de venda relevantes ou a Concessionária Autorizada na qual você adquiriu o veículo.

## Sensor de assistência ao estacionamento

O sistema de assistência ao estacionamento detecta o tráfego à volta do veículo através de câmeras e radares e ajuda o condutor a tomar as medidas adequadas com base nos resultados da detecção para aumentar a segurança e o conforto ao estacionar.

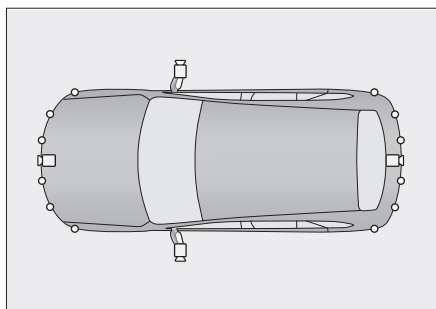

F3BF476BBA5F

Ícone	Descrição	Localização
	Câmera	Para-choque dianteiro; Tampa traseira; Espelhos retrovisores externos esquerdo e direito.
	Radar ultrassônico	Para-choques dianteiro e traseiro; Para-lama da roda traseira.

### AVISO

Devido às diferentes configurações de modelos, o tipo e o número de sensores podem variar, verifique o veículo real.

### ATENÇÃO

> O sistema de assistência ao estacionamento é apenas uma ferramenta auxiliar e não pode substituir o julgamento do motorista sobre as condições externas. Em todos os casos, o motorista deve ser responsável pela segurança do veículo e observar os arredores em todos os momentos ao estacionar ou em operações semelhantes.

- › O sistema de assistência ao estacionamento possui pontos cegos e pode não detectar obstáculos em determinadas áreas. Portanto, certifique-se sempre de que não haja crianças ou animais nas proximidades do veículo ao estacionar ou em operações semelhantes.

## ⚠ CUIDADO

- › Ao conduzir em marcha à ré, certifique-se de que a tampa traseira esteja totalmente fechada.
- › Não bata na câmera ou radar.
- › Não lave a câmera e o radar diretamente com lavadores de alta pressão. Caso contrário, poderá ocorrer mau funcionamento do sistema.
- › Não utilize objetos abrasivos ou pontiagudos para limpar a câmera e o radar. Utilize um pano macio ou lave com água (baixa pressão de água) para limpar a superfície da câmera ou do radar.

## ℹ AVISO

Quando o sistema de estacionamento está em uso, seu funcionamento é afetado pela função de radar e pode fazer com que o sistema de estacionamento se torne menos eficaz ou não reconheça obstáculos, resultando em danos ao veículo. Isso inclui, mas não se limita a:

- › Objetos no ponto cego de detecção do radar, por exemplo, objetos pequenos, objetos sob o para-choque, objetos muito próximos ou muito distantes do veículo.
- › Objetos suspensos indetectáveis, tais como extintores de incêndio, roda reserva do veículo, carroceria de um caminhão.
- › Se houverem ruídos ultrassônicos da mesma frequência ao redor, por exemplo: sons de metais, sons de descarga de gás em alta pressão e buzinas de veículos tocando diretamente no sensor.
- › Obstáculos como arame farpado, cercas, colunas finas, cordas, objetos pequenos, como carrinhos de compras e veículos de duas rodas que não conseguem refletir ondas ultrassônicas apropriadamente.
- › Quando o obstáculo for neve, algodão ou uma substância cuja superfície absorva facilmente as ondas sonoras.
- › Quando a superfície do obstáculo não reflete sinais de detecção ou quando o obstáculo são pessoas utilizando roupas de materiais deste tipo.
- › Quando o obstáculo for um objeto cônico ou um objeto de superfície oblíqua.



- › Obstáculos que estejam em ângulos retos como cantos de paredes ou a parte traseira de veículos.
- › Ao dirigir sobre a grama ou em superfícies irregulares.
- › Quando a placa do veículo estiver dobrada, inclinada ou um acabamento maior da placa de licença estiver instalado.
- › O radar estiver danificado, desalinhado ou recoberto por material estranho (por exemplo, películas transparentes para veículos).
- › Para que o sistema funcione corretamente, o sensor deve ser mantido limpo e livre de coberturas como neve e gelo.

## **i** AVISO

As câmeras também têm certas limitações, as condições a seguir poderão afetar a operação normal do sistema de estacionamento, incluindo, mas não limitando a:

- › Os espelhos retrovisores externos esquerdo e direito e as câmeras dianteira e traseira estão danificadas, isto faz com que a câmera não funcione ou com que fique desalinhada.
- › A câmera está suja ou bloqueada.
- › A luz ambiente está muito intensa, por exemplo, quando a câmera é exposta diretamente à luz solar.

- › A luz ambiente está muito fraca, como no subsolo mal iluminado ou durante a noite.
- › A intensidade da luz ambiente varia muito e é inconsistente, como ao passar sob a sombra de árvores ou ao dirigir por vagas de estacionamento com tinta refletiva.
- › A linha da vaga de estacionamento não está evidente ou contraste de cor entre a linha da vaga de estacionamento e o espaço de estacionamento não é claro, como em vagas de estacionamento com piso de tijolo ou paralelepípedo.
- › Vagas de estacionamento não convencionais, como espaços de estacionamento em formato de trapézio com larguras dianteira e traseira diferentes ou vagas de estacionamento curvas em estacionamentos privados.
- › Há colunas circulares ou quadradas próximas da vaga de estacionamento.
- › Obstáculos que entrem ou estejam muito próximos do espaço de estacionamento.
- › O sistema pode não ser capaz de determinar e excluir vagas de estacionamento com marcas indicando para não estacionar, barris cônicos, placas de estacionamento proibido, travas no solo ou vagas de estacionamento especial.

- › O sistema pode não ser capaz de excluir vagas com obstruções no espaço de estacionamento, como bicicletas, triciclos e detritos de construção baixos, tijolos, etc.

## Configurações de estacionamento

As funções relacionadas ao sistema de assistência ao estacionamento podem ser definidas através do sistema multimídia **【Configurações do veículo】** → **【Manobra】**, consulte o veículo real para itens específicos.

- › **【FPAS: Assistente de Estacionamento Frontal】**

A função de ativação automática do radar dianteiro pode ser ativada ou desativada.

Quando ativada, o radar dianteiro liga automaticamente se a velocidade do veículo à frente for inferior a 10 km/h e se for detectado um obstáculo dentro da área de detecção. O sistema desliga automaticamente dentro de alguns segundos; se a distância do obstáculo não se alterar, se o obstáculo se afastar ou se o freio estacionamento for aplicado.

- › **【MEB: Freio automático de emergência de baixa velocidade】**

A função do freio automático de emergência de baixa velocidade pode ser ativada ou desativada.

Quando a função é ligada, a luz indicadora do freio automático de emergência de baixa velocidade  acende e exibe a cor verde durante a condução em baixa velocidade, indicando que a função foi ativada normalmente. Se for detectado um obstáculo e determinado um risco de colisão, o sistema aplica automaticamente a frenagem de emergência para reduzir o risco de colisão, a luz indicadora fica vermelha.

### CUIDADO

- › Esta função é apenas uma função auxiliar e não pode garantir que todos os obstáculos sejam detectados em todas as situações.
- › Desligue a função do freio automático de emergência de baixa velocidade em condições difíceis (como condução em estradas de terra ou passagens estreitas). Caso contrário, o sistema pode aplicar frenagem de forma desnecessária.
- › **【Assistente de proteção lateral】**  
O sensor de estacionamento lateral pode ser ativado ou desativado. Quando ativado, o sistema alerta o motorista para estacionar com cuidado por avisos visuais e sonoros quando os sensores nos lados esquerdo e direito do veículo reconhecem um obstáculo.
- › **【Câmera 360° em curva de baixa velocidade】**

# Sistema de assistência ao estacionamento

A função de direção automática pode ser ativada ou desativada.

Quando a função é ativada, a câmera panorâmica é ligada automaticamente quando o sinalizador de direção é acionado ou o volante é girado em um determinado ângulo. Quando o volante retorna à posição, os sinais de sinalização de direção estão desligados ou quando a velocidade do veículo excede um determinado valor, a visualização panorâmica desliga-se automaticamente.

## › 【Desligamento da câmera 360°】

A câmera 360° em curva de baixa velocidade pode ser definida.

Quando a velocidade do veículo excede o valor definido, a câmera 360° irá desativar automaticamente.

## › 【Ativar Câmera 360°】 : Você pode alternar para a tela de imagem panorâmica de visão superior.

## Câmera 360°

### Sobre o sistema

O sistema de câmera 360° utiliza quatro câmeras para capturar imagens ao redor do veículo e transmiti-las na tela de exibição, auxiliando o motorista a manobrar o veículo com segurança, facilidade e evitar colisões.

### Como utilizar

› Mudar o interruptor de mudança de marchas para R irá ativar automaticamente a câmera panorâmica.

› Mudar o interruptor de mudança de marchas para P irá desativar automaticamente a câmera 360°.

› Quando a velocidade do veículo exceder o valor definido, a câmera 360° irá desativar automaticamente.

### Introdução ao visor

#### AVISO

Devido às diferentes configurações dos modelos, os itens de configuração da função da tela de vídeo podem ser diferentes.

 : Toque nesta tecla para sair da visão panorâmica.

 : Toque nesta tecla para ativar o sistema de estacionamento inteligente.(▷ Página 126)

 : Toque nesta tecla para ativar a função de acompanhamento de ré.(▷ Página 129)

 : Toque nesta tecla para alternar o modo de visualização entre 2D e 3D.

 : Toque nesta tecla para apresentar a função auxiliar do sistema de câmera 360° com visualização superior.

 : A função de visão transparente do chassi pode ser ligada ou desligada no modo de visão 3D.

Quando a visão de chassi transparente é ativada, a exibição da imagem exibe gradualmente uma imagem da estrada abaixo do veículo à medida que o veículo se move.

☉: Toque na tecla para alternar a visualização da imagem entre a visão padrão, visão das rodas e visão do percurso.

【☉】: Toque nesta tecla para salvar as funções auxiliares do sistema de câmera 360° com visualização superior.

## Interruptor do ângulo de visão

› Mudança automática do ângulo de visão

Com marcha em D, a área de imagem muda automaticamente para a imagem de visualização frontal; na marcha em R, muda automaticamente para a imagem de visualização traseira. Com a marcha em D, ligue as luzes dos sinalizadores de direção e a área de imagem muda automaticamente para a imagem da roda dianteira.

› Mudança manual do ângulo de visão

Quando a velocidade do veículo for inferior a 10 km/h, o ângulo de visão pode ser alterado manualmente.

No modo de visualização 2D, toque na área ao redor do veículo na visão panorâmica para alternar para o ângulo de visualização correspondente a essa área.

No modo de visualização 3D, toque em Visão Panorâmica e a visualização panorâmica exibirá as teclas multidirecionais. Tocar nas teclas em diferentes direções, a área de imagem apresenta a imagem do ponto de vista correspondente da tecla; toque no botão de visão do capô do veículo para abrir a função de transparência da cabine e, à medida que o veículo se move, a tela de imagem exibe gradualmente a imagem da estrada sob a cabine.

## Radar anticolisão

### Sobre o sistema

O radar anticolisão é um dispositivo de detecção de radar. Ao estacionar, os sensores detectam obstáculos na frente e atrás do veículo, bem como suas distâncias, e fornecem alertas sonoros para ajudar o motorista a estacionar o veículo com segurança e facilidade.

### Como utilizar

O radar anticolisão é ligado e desligado ao mesmo tempo que a câmera panorâmica.

### Área de detecção e modo de alerta

Localização do sensor	Área de detecção [m]
Extremidades dianteiras	0,6
Centro dianteiro	1,0
Extremidades traseiras	0,6

Localização do sensor	Área de detecção [m]
Centro traseiro	1,5

Quando o radar de prevenção de colisão estiver ligado, um alerta será iniciado se o sensor detectar um obstáculo dentro do alcance.

À medida que a distância entre o veículo e o obstáculo diminui, a frequência do som do alarme aumentará gradualmente. Quando o veículo estiver prestes a colidir com um obstáculo, o alarme soará constantemente. Neste momento, a movimentação deve ser interrompida para evitar colisão.

## **i** AVISO

Devido às diferentes configurações do veículo, alguns modelos não dispõem de radar dianteiro, consulte o veículo real para obter detalhes.

## Sistema de Estacionamento Inteligente Integrado

### Sobre o sistema

O sistema de Estacionamento Inteligente baseia-se nas imagens da câmera 360° e no sistema de radar anticolisão, que detecta obstáculos ao redor do veículo, linhas de estacionamento e outras informações, para identificar vagas de estacionamento adequadas e controlar automaticamente o veículo para completar as operações de direção, mudança de marcha e frenagem. O motorista deve seguir as instruções do sistema ao entrar e sair da vaga de estacionamento. Se um obstáculo em movimento, como um pedestre ou um veículo for detectado durante o estacionamento e houver um risco de colisão, o sistema controla automaticamente a frenagem de emergência para parar o veículo rapidamente; se um obstáculo fixo for detectado e houver um risco de colisão, o sistema controla a frenagem lenta para frear o veículo suavemente.

## ⚠ ATENÇÃO

O sistema de estacionamento de inteligente é apenas uma ferramenta auxiliar, não pode substituir o julgamento do motorista sobre a situação externa, o motorista deve observar a situação circundante e as informações de alerta de estacionamento em tempo real durante o processo de estacionamento, e se precisar realizar o controle de emergência e outras medidas necessárias em caso de situações especiais para garantir a segurança.

### Como utilizar

Quando o veículo é ligado, o sistema **【Estacionamento Inteligente】** é ativado ao tocar na tecla de estacionamento na tela da Câmera 360°.

Assim que o sistema inteligente é ativado, o estacionamento inteligente é concluído ao seguir as instruções da tela multimídia.

## ⚠ CUIDADO

Para assegurar um estacionamento seguro, o motorista precisa monitorar o ambiente ao redor do veículo, ele deve frear e assumir o controle do veículo a tempo quando houver risco de colisão.

## i AVISO

› A saída de estacionamento só pode ser selecionada quando o veículo estiver parado.

› Ao procurar uma vaga de estacionamento, certifique-se de manter uma distância adequada (aproximadamente 0,5 a 1,5 m) entre o veículo e o obstáculo em ambos os lados. Do contrário, o sistema pode não reconhecer a vaga de estacionamento.

### Precauções

**Durante o estacionamento inteligente, as condições a seguir causarão uma suspensão temporária do estacionamento inteligente, entretanto, o estacionamento inteligente poderá continuar após a interrupção ser concluída.**

- › Se as portas do veículo (incluindo a tampa traseira) forem abertas.
- › Se houver rebatimento do espelho retrovisor externo.
- › Se o cinto de segurança do motorista for destravado.
- › Há um obstáculo no trajeto de estacionamento.
- › Intervenção com o pedal do acelerador.

**Durante o estacionamento inteligente, as condições a seguir podem fazer com que o estacionamento inteligente seja desativado.**

- › A velocidade excede os 30 km/h durante a busca pela vaga de estacionamento.
- › Intervir nas marchas, mexer no volante de direção ou aplicar o freio de estacionamento.

# Sistema de assistência ao estacionamento

- › Tempo limite de interrupção da capacidade de recuperação, excesso de interrupções, movimentos de estacionamento excedidos, tempo total de estacionamento excedido.
  - › Tocar na tecla de estacionamento inteligente.
  - › Ao estacionar, não é necessário utilizar a função de estacionamento inteligente para determinar para onde não pode ir ou para avaliar se a estrada está livre.
  - › Se o veículo estiver em um aclive muito íngreme.
- O sistema não é aplicável a todas as situações de estacionamento e há alguns casos especiais em que o sistema pode não ser capaz de oferecer a funcionalidade esperada, os casos a seguir são apenas exemplos e excluem casos excepcionais:**
- › Não é possível reconhecer as linhas de estacionamento de cor clara devido à influência do ambiente ao redor, por exemplo, se as linhas de estacionamento estiverem apagadas ou cobertas por lixo, vegetação, sujeira etc. ou se a fonte de luz do ambiente estiver baixa, a superfície dos espaços de estacionamento é altamente reflexiva, etc.
  - › A vaga de estacionamento é elevada e a linha de estacionamento oposta não pode ser detectada.
  - › Há buracos no chão na linha de estacionamento.
  - › O veículo à frente ou atrás está muito perto de uma vaga de estacionamento vazia ou parcialmente ocupada.
  - › Há pedestres ou outros obstáculos na vaga de estacionamento.
  - › Quando o veículo estiver parado, outros obstáculos, como pedestres, permanecem próximos à câmera.
  - › Há linhas de estacionamento extras na vaga de estacionamento.
  - › A vaga de estacionamento está localizada em cantos ou em curvas.
  - › Os pneus do veículo estão muito desgastados ou pneus não aprovados (incluindo pneus reservas de tamanho menor) estão instalados.
  - › O uso desse recurso em solo irregular, por exemplo, coberto por vegetação, cascalho etc., pode resultar em erros de identificação do sistema que podem resultar em frenagem desnecessária.
  - › Uma fonte de som externa pode interferir no sistema, fazendo com que os sensores não reconheçam adequadamente e, possivelmente, identifiquem incorretamente obstruções inexistentes.
  - › Sensor sujo ou coberto.
  - › Neblina intensa, chuva ou neve.

## Quando o uso do estacionamento inteligente é proibido:

- › Se correntes para neve ou pneus reservas estiverem instalados.
- › Se a carga exceder o tamanho do veículo.
- › Se um engate para reboque estiver instalado.
- › Se o veículo estiver em um aclive muito íngreme.
- › Se houver buracos grandes.

## Acompanhamento de ré

### Sobre o sistema

Quando o veículo está dirigindo em D e a velocidade é menor ou igual a 30 km/h, o sistema registra os últimos de 50 m de percurso em tempo real e, quando a função de acompanhamento de ré é ativada, o sistema controla o volante, a frenagem e a velocidade para concluir o percurso em marcha ré de acordo com a rota registrada automaticamente.

No processo de marcha à ré, se pedestres, veículos e outros obstáculos não fixos forem detectados e houver risco de colisão, o sistema executará automaticamente a frenagem de emergência para completar rapidamente a frenagem do veículo.

### AVISO

Como resultado de desvio mecânico, pressão dos pneus e outros fatores que afetam a precisão do controle do sistema, haverá um certo desvio no caminho de ré, portanto, o retorno ao caminho original não pode ser garantido.

### ATENÇÃO

A função de acompanhamento de ré é apenas uma ferramenta auxiliar e não pode substituir o julgamento do motorista sobre a situação externa. Durante o processo de marcha à ré, o motorista deve observar a situação ao redor e inverter as informações imediatas em tempo real, e o controle de emergência ou outras medidas necessárias em caso de circunstâncias especiais para garantir a segurança.

### Como utilizar

Depois que o veículo for ligado, na tela da câmera 360° com visão superior, toque na tecla **【Auto-Reverse】**, a função de acompanhamento de ré é ativada.

Depois que a função de acompanhamento de ré for ativada, a ré pode ser concluída de acordo com as instruções na tela multimídia.



## CUIDADO

Para assegurar um estacionamento seguro, o motorista precisa monitorar o ambiente ao redor do veículo, ele deve frear e assumir o controle do veículo a tempo quando houver risco de colisão.

## Precauções

### O sistema para e limpa a rota registrada quando:

- › A velocidade do veículo excede 30 km/h.
- › Quando o veículo para de forma anormal.
- › Quando o ângulo de esterçamento do volante é muito alto (aprox. 450°).
- › Quando marcha à ré automática desvia-se da rota gravada em cerca de um metro.

### Durante a marcha à ré, as seguintes condições farão com que a função de acompanhamento de ré seja interrompida ou encerrada:

- › Tocar na tecla de Acompanhamento de Ré.
- › Intervir nas marchas, no volante, no freio de estacionamento e no pedal do acelerador.
- › Se o cinto de segurança do motorista for destravado.
- › Se as portas do veículo (incluindo a tampa traseira) forem abertas.
- › Se houver rebatimento do espelho retrovisor.

- › Se o sistema detectar que o veículo não pode continuar o movimento.
- › Se o sistema detectar obstáculos no trajeto.

## AVISO

Depois de ser interrompido e cancelado devido a uma falha, ligue a função de acompanhamento de ré novamente e o sistema pode controlar o veículo para concluir a ré ao longo do caminho restante.

## Equipamentos do veículo

Note que este manual contém todos os equipamentos-padrão, nacionais e especiais para esta série de modelos. Portanto, alguns equipamentos ou recursos descritos neste manual podem não estar instalados no veículo, ou podem estar disponíveis apenas em alguns mercados. Para obter informações específicas sobre a configuração, consulte os materiais de venda relevantes ou a Concessionária Autorizada na qual você adquiriu o veículo.

## Sobre o sistema

O sistema de monitoramento de pressão dos pneus (TPMS) monitora a pressão e a temperatura dos pneus em tempo real e alerta o motorista quando os pneus apresentarem condições anormais para ajudar a evitar acidentes.



### CUIDADO

- › Pneus reservas que não sejam peças originais podem afetar a operação correta do TPMS.
- › O TPMS pode não funcionar corretamente quando são instaladas correntes para pneus ou se as rodas forem cobertas.
- › O TPMS pode não funcionar corretamente se houver interferência de rádio.

› Depois de trocar ou fazer rodízio dos pneus, dê partida no veículo e percorra em velocidade acima de 30 km/h por aproximadamente nove minutos, desta maneira o sistema de monitoramento de pressão dos pneus reconhece automaticamente. Se a pressão dos pneus não for exibida ou for exibida incorretamente após nove minutos, entre em contato o mais rápido possível com uma Concessionária autorizada para redefinir o TPMS.

- › O TPMS não substitui a manutenção normal dos pneus. Mesmo que o TPMS não notifique, os pneus devem ser verificados com frequência para garantir a pressão de inflagem adequada.
- › Fatores como o calor gerado pelo movimento do veículo, o ambiente externo e a duração da viagem podem afetar a pressão dos pneus. Normalmente, a pressão do pneu oscila em torno de 30 kPa, o que é normal.

## Função de monitoramento

Pressione o botão “Home” (Tela inicial)  no volante para alternar as telas do painel de instrumentos para a tela de dados de condução. Pressione o interruptor para cima  ou para baixo  para alternar as telas de dados disponíveis para a tela de monitoramento da pressão dos pneus, e visualizar as informações de pressão e temperatura dos quatro pneus em tempo real.

Quando a pressão dos pneus estiver muito baixa ou a temperatura estiver muito alta, o ícone de pneu anormal na tela de monitoramento da pressão dos pneus será exibido em vermelho e piscará.

## Função de alarme

Quando a pressão do pneu estiver muito baixa ou a temperatura estiver muito alta, o painel de instrumentos irá avisá-lo da seguinte forma:

- › A área de mensagens apresenta a tela de alarme correspondente, o ícone de pneu anormal fica vermelho e é emitido um alarme sonoro.
- › A luz de aviso do sistema de monitoramento de pressão dos pneus (!) acende no painel de instrumentos.

Se uma mensagem de advertência sobre pneus aparecer durante a condução, evite curvas fechadas e frenagens bruscas. Reduza a velocidade, dirija até uma área segura, pare o mais rápido possível e entre em contato com uma Concessionária autorizada para solucionar problemas.

## Equipamentos do veículo

Note que este manual contém todos os equipamentos-padrão, nacionais e especiais para esta série de modelos. Portanto, alguns equipamentos ou recursos descritos neste manual podem não estar instalados no veículo, ou podem estar disponíveis apenas em alguns mercados. Para obter informações específicas sobre a configuração, consulte os materiais de venda relevantes ou a Concessionária Autorizada na qual você adquiriu o veículo.

## Introdução à condução inteligente

O Sistema Inteligente de Assistência detecta as condições de trânsito ao redor do veículo através de câmeras e radares e ajuda o motorista a tomar as medidas adequadas com base nos resultados da detecção para aumentar a segurança e o conforto na condução do veículo.

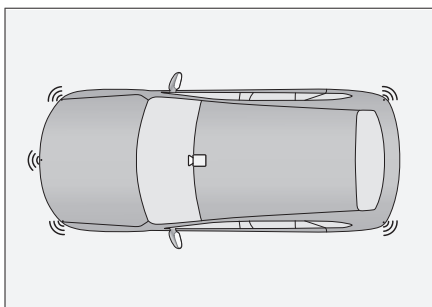

ADCBC62FC3DE

Ícone	Descrição	Localização
	Câmera	Perto da base do espelho retrovisor interno

Ícone	Descrição	Localização
	Radar de ondas milimétricas	No interior dos para-choques dianteiro e traseiro

### AVISO

Devido às diferentes configurações de modelos, o tipo e o número de sensores podem variar, verifique o veículo real.

### ATENÇÃO

- › O sistema inteligente de assistência à condução é apenas um auxílio e não substitui o julgamento do motorista sobre as condições da estrada e do trânsito, nem sobre a condução. Em todos os casos, o motorista é responsável pela segurança do veículo e deve sempre ter cuidado e se concentrar na condução.
- › O Sistema Inteligente de Assistência ao Condutor não funciona corretamente quando o veículo está equipado com um dispositivo de reboque ou ao rebocar outro veículo, desative as funcionalidades relacionadas à Condução Inteligente.

### Sobre a câmera

É utilizado para identificar marcações de faixa, placas de trânsito, alvos ao redor do veículo, etc., e fornece informações relevantes às funções de assistência de condução inteligente.

## ⚠️ ATENÇÃO

- › É estritamente proibida a desmontagem ou modificação desta câmera por particulares.
- › A confiabilidade na câmera para fornecer informações sobre o alvo e a linha de faixa é limitada quando a câmera não está funcionando corretamente.
- › O alcance de detecção da câmera é limitado e não pode detectar alvos para além desse limite.
- › Se a câmera não funcionar corretamente ou se estiver danificada, entre em contato com uma Concessionária autorizada para reparo ou substituição.

## ⚠️ ATENÇÃO

Muitos fatores afetam o desempenho da câmera, resultando em desempenho de detecção reduzido, atrasos de detecção e erros de detecção, Estes fatores incluem, mas não estão limitados a:

- › Más condições de iluminação à noite.
- › Condições meteorológicas de baixa visibilidade, tais como chuva, neve e neblina.
- › Situações onde a estrada esteja acidentada ou desnivelada, fazendo com que o veículo vibre.
- › Situações onde a luz ambiente mude drasticamente.

- › Condições em que luzes intensas incidem diretamente sobre a câmera.
- › O para-brisa está deformado ou danificado, o que faz com que a posição de instalação e ângulo da câmera estejam incorretos.
- › Intersecções complexas na via.
- › Quando a temperatura ambiente está muito alta ou muito baixa.
- › Quando a câmera estiver coberta por um objeto estranho.
- › Quando estiver muito próximo de um veículo e a câmera estiver obstruída.
- › Situações em que os guardrails, viadutos, árvore, etc. projetem sombras sobre a estrada.
- › Iluminação de túnel ruim.
- › Passar por curvas estreitas e acentuadas pela estrada.
- › Quando as marcas delimitadoras de faixas não estiverem evidentes.

## ⓘ AVISO

Quando o painel de instrumentos exibir um aviso que a detecção do sensor do sistema é limitada, verifique e certifique-se de que a câmera e seus arredores estejam limpos e livres de obstruções para garantir que o sistema funcione normalmente.

## Sobre o radar de ondas milimétricas

É utilizado para detectar alvos ao redor do veículo e fornecer informações relevantes para as funções de assistência à condução inteligente.

### ATENÇÃO

- › Para evitar a limitação do desempenho de detecção do radar de ondas milimétricas, é estritamente proibido pintar e modificar o para-choque sem permissão.
- › Quando o radar de ondas milimétricas não funcionar corretamente, a possibilidade de confiar no radar de ondas milimétricas para fornecer informações de detecção é limitada.
- › A faixa de detecção do radar de ondas milimétricas é limitada e não pode detectar alvos para além desse limite.
- › Quando o radar de ondas milimétricas falhar ou for danificado, entre em contato em tempo hábil com uma Concessionária autorizada para o reparo ou substituição do componente.

### ATENÇÃO

Muitos fatores afetam o desempenho do radar de ondas milimétricas, resultando em desempenho de detecção reduzido, atrasos de detecção e erros de detecção. Estes fatores incluem, mas não estão limitados a:

- › Clima ruim (como neblina, névoa, chuva, neve e tempestade de areia, etc.).
- › A superfície do para-choque do radar de ondas milimétricas está recoberta por material estranho, por exemplo, neve, gelo, água, poeira etc.
- › O radar de ondas milimétricas está desalinhado ou obstruído.
- › O radar de ondas milimétricas ou a área ao redor do para-choque for atingida por uma colisão, arranhão, etc.
- › O objeto detectado é muito pequeno.
- › A interferência por ondas eletromagnéticas de mesma frequência.
- › O veículo está exposto a um ambiente extremamente alto ou frio, isto faz com que a temperatura do radar de ondas milimétricas fique fora da faixa de operação.

### AVISO

Para garantir a operação normal do radar de ondas milimétricas, a área ao redor do radar de ondas milimétricas e o para-choque deve ser mantido limpo e livre de materiais estranhos como gelo, neve, poeira, etc.

Quando encontrar um material estranho aderido à superfície do radar de ondas milimétricas, limpe-a com um tecido macio ou com água limpa.

- › Não use um lavador de alta pressão para lavar o radar de ondas milimétricas.
- › Não use objetos pontiagudos ou abrasivos para limpeza.
- › Não use solventes químicos ou produtos de limpeza abrasivos.

- › Em condições de condução complexas, o sistema pode aplicar frenagem desnecessária. Por exemplo, em locais de construção e trilhos, onde haja borrifamento ou respingos de água na frente do veículo.
- › O sistema pode não funcionar corretamente ou não funcionar em situações de visibilidade ruim (por exemplo, chuva, neve, neblina, noite, etc.).

## Assistência frontal

O sistema de assistência frontal utiliza a câmera no para-brisa para identificar os veículos na faixa de rodagem e um sistema de sensor de radar no para-choque dianteiro. Quando um risco de colisão frontal é detectado, um alerta é emitido ou um controle é realizado para reduzir o risco de colisão

A função correspondente pode ser ligada ou desligada através do visor multimídia **【 Configurações do veículo 】** → **【 Direção Inteligente 】** → **【 Assistência Frontal 】** .

### ⚠ ATENÇÃO

- › Não é possível garantir que o sistema funcione corretamente em todas as circunstâncias. Nunca dirija o veículo de forma proposital em direção ao pedestre, animal, veículo ou outro obstáculo para testar o sistema. Essa atitude pode trazer risco e causar acidentes.

## Frenagem automática de emergência (AEB)

O sistema de frenagem automática de emergência conta com um sistema de advertência de colisão frontal e assistência à frenagem.

Ao conduzir o veículo em D, esta função alerta o condutor ativamente quanto a um risco de colisão com pedestres, ciclistas e outros veículos à frente (a maioria dos veículos estacionários ou veículos que trafeguem na mesma faixa do seu veículo) dentro de uma faixa de detecção limitada e emite ativamente advertências visuais, alarmes sonoros e advertências táteis, além de tentar frear ativamente para reduzir a velocidade do veículo em movimento, minimizar o impacto de uma colisão frontal e melhorar o desempenho de segurança do veículo em condução.

- › Desligado: A frenagem automática de emergência está totalmente desligada.
- › Frenagem: A frenagem automática de emergência está ligada.

## Alerta de colisão frontal

Quando um pedestre ou veículo for detectado dentro da faixa de funcionamento do sistema e houver o risco de colisão, um alarme soará para alertar o motorista para que tome uma medida de condução segura dentro de um tempo razoável.

As mensagens de advertência são:

- › Apresentação de texto e imagem no painel de instrumentos.
- › Alarme sonoro.
- › Frenagens breves.

## Assistência à frenagem

A velocidade do veículo está dentro da faixa de funcionamento do sistema, um pedestre é detectado dentro de uma faixa limitada ou há o risco de uma colisão com o veículo e o motorista não realizou uma manobra de condução segura eficaz. O sistema controla o veículo para aplicar automaticamente a frenagem de emergência para minimizar o risco de colisão. Se a colisão for inevitável, a velocidade do veículo é reduzida para mitigar o impacto e um alarme visual e sonoro é emitido. Um alerta vibratório avisa o motorista, enquanto as luzes de advertência de emergência do veículo piscam rapidamente para alertar os veículos atrás do seu e reduzir o risco de engavetamento de veículos.

A assistência de frenagem também pode auxiliar com os potenciais riscos decorrentes ao realizar uma entrada em uma intersecção na estrada. Ao entrar em uma intersecção, a velocidade do veículo está dentro da faixa de funcionamento do sistema e, se um risco de colisão frontal ou com pedestres em uma faixa limitada for detectado, o sistema aplica a desaceleração por frenagem para mitigar impactos. O motorista é alertado através de imagens, alarmes sonoros, vibrações e as luzes de emergência piscam rapidamente para alertar os veículos atrás do seu. Assim reduzindo o risco de engavetamento. O sistema tem um alcance limitado para detectar pedestres e veículos que trafegam em direção oposta à do seu veículo (por exemplo, automóveis de passageiros, caminhões, ônibus, etc.)

Quando o sistema está funcionando, as mensagens de advertência a seguir são apresentadas:

- › Apresentação de texto e imagem no painel de instrumentos.
- › Alarme sonoro.

### ATENÇÃO

- › O sistema de frenagem automática de emergência tem uma faixa de funcionamento de aproximadamente 10 a 150 km/h.



- › Por motivos de segurança, os motoristas estão estritamente proibidos de testar a função de Frenagem Automática de Emergência e devem conduzir de modo consciente e ativamente ao mover o veículo em direção a pedestres, ciclistas e veículos.
- › A Frenagem Automática de Emergência é uma função de assistência de emergência a colisões e não foi concebida para evitar completamente colisões. O sistema limita-se a reduzir o impacto de uma colisão frontal, tentando reduzir a velocidade de condução ao máximo dentro de sua capacidade limitada quando o veículo estiver em risco de colisão de emergência. Os condutores são advertidos de que não devem confiar excessivamente no sistema de frenagem automática de emergência para evitar ferimentos graves ou fatais e danos materiais.
- › A frenagem automática de emergência é limitada por vários fatores que não substituem a frenagem precisa feita pelo motorista. O sistema não foi desenvolvido para proporcionar uma funcionalidade precisa em todas as condições de condução, ambientes, condições meteorológicas e de estrada. O sistema pode apresentar advertências e fazer frenagens desnecessárias ou omitir advertências e não realizar operações de frenagem, logo, exigindo atenção total do motorista a todo o momento durante a condução e uma constante prontidão para aplicar medidas de frenagem e/ou manobras para evitar uma colisão. Não confie unicamente no sistema de frenagem automática de emergência para evitar uma colisão ou atenuar impactos.
- › A frenagem automática de emergência não substitui a manutenção de uma distância segura entre este veículo e os pedestres, ciclistas e veículos à sua frente. Evite conduzir perto demais ou de modo agressivo em direção a estes alvos.

- › Quando o sistema de frenagem automática de emergência está desligado, o veículo não adverte nem aplica os freios, mesmo que seja detectado um risco potencial, recomenda-se que não desligue esta função. Esta funcionalidade é reiniciada após a próxima ativação.

## ⚠ ATENÇÃO

As seguintes condições podem fazer com que o sistema automático de frenagem de emergência não freie, interrompa a frenagem ou reduza a capacidade de frenagem, incluindo, entre outras, as seguintes condições:

- › Condução em marcha à ré.
- › Sistema eletrônico de controle da estabilidade desligado ou com a funcionalidade limitada.
- › Quando a função de frenagem não está totalmente funcional (por exemplo, quando os componentes dos freios estão frios, quentes ou molhados, se a manutenção do veículo não estiver correta, se os freios ou os pneus estiverem excessivamente gastos, se a pressão dos pneus estiver anormal, etc.).
- › Detecção do sensor obstruída ou sensor quebrado (por exemplo, sensor bloqueado, superfície suja, etc.).
- › O condutor não está usando o cinto de segurança.
- › A porta dianteira não está fechada.

- › Quando o motorista aplica os freios.
- › Quando o motorista pressiona o pedal do acelerador de forma excessiva ou brusca.
- › Quando o motorista dirige abruptamente.
- › Quando o veículo estiver entrando em uma intersecção, e o sinalizador de direção não estiver ligado na direção correta, de acordo com as normas de trânsito.
- › A frenagem automática de emergência não pode ser acionada novamente por cerca de 20 segundos após ter sido acionada.
- › Não há detecção de outros veículos, ciclistas ou pedestres à frente.
- › Ao conduzir em estradas recobertas por neve, escorregadias, com cascalho ou em áreas desérticas.

## ⚠ ATENÇÃO

- › Quando a frenagem automática de emergência é ativada, pode não reduzir completamente a velocidade do veículo até uma parada, pois, se o sistema interromper a frenagem, o motorista deve estar preparado para assumir o controle do veículo.

- › Se o motorista operar o pedal do acelerador ou intervir na direção durante a frenagem de emergência, o sistema sairá da frenagem de emergência. O motorista deve estar preparado para assumir o controle do veículo.
- › Sistema de frenagem automática de emergência: O pedal de freio é acionado de forma automática e rápida durante a frenagem automática de emergência. Não coloque o pé sob o pedal de freio para evitar ferimentos. Além disso, não coloque nenhum objeto sob o pedal de freio que possa afetar o acionamento normal dos freios.

- › Quando a frenagem automática de emergência é ativada, se a velocidade do veículo estiver baixa no momento, o sistema tem a capacidade de reduzir a velocidade do veículo até pará-lo completamente, para reduzir o risco de potenciais colisões. Mas não manterá o veículo constantemente parado e, nesse momento, o sistema solicita ao motorista que acione ativamente o freio. Se o veículo estiver parado, o sistema ativa o freio de estacionamento elétrico para imobilizar o veículo enquanto ele estiver parado. Para continuar a conduzir, solte o freio de estacionamento elétrico ou pressione o pedal do acelerador com firmeza ou gire o volante de direção ativamente.
- › A função de advertência da frenagem automática de emergência destina-se apenas a chamar a atenção do condutor, entretanto, não serve para substituir a atenção e bom-senso do motorista. Quando o sistema emitir um alerta visual, sonoro ou vibração, tome medidas imediatas para evitar a colisão e, assim, eliminar o risco potencial, não confie unicamente na frenagem automática de emergência para frear o veículo.

› A frenagem automática de emergência serve apenas para ajudar a conduzir em segurança. O sistema é afetado por vários fatores, por isso, é importante manter o foco e cumprir as leis e regulamentos de trânsito em vigor. Ao conduzir em segurança, sempre tenha em mente que é o maior responsável por uma condução segura.

## ⚠️ ATENÇÃO

As seguintes ações podem fazer com que o sistema de frenagem automática de emergência não alerte ou interrompa o alarme, incluindo, mas não se limitando a:

- › O sistema de frenagem automática de emergência pode não avisá-lo quando o motorista já estiver ativamente aplicando os freios.
- › O sistema de frenagem automática de emergência pode não avisar ou interromper o condutor quando o pedal do acelerador for pressionado com intensidade ou rapidamente.
- › O sistema de frenagem automática de emergência pode não emitir um alerta ou o alerta pode ser interrompido quando o motorista fizer uma manobra abruptamente.

## ⚠️ ATENÇÃO

A funcionalidade da frenagem automática de emergência pode ser interrompida por objetos que a limitam ou a tornam inoperante, incluindo, mas não se limitando a:

- › Veículos em sentido contrário, motocicletas.
- › Veículos em tráfego lateral, motocicletas.
- › Veículos e motocicletas estacionados na horizontal, na diagonal ou em direções opostas.
- › Diferentes com estruturas diferentes, por exemplo, tratores, guinchos, caminhões basculantes, etc.
- › Veículos de rodas estreitas não convencionais (por exemplo, carrinho de criança, malas, carrinho de compras, cadeira de rodas, etc.).
- › Meios de transporte incomuns (por exemplo, carruagens puxadas por cavalos, carros de gado, etc.).
- › Semáforos, placas de advertência, bloqueios de estrada (cones, etc.).
- › Lixeiras, caixas de papelão, pacotes.
- › Paredes, pedras, bordas da estrada.
- › Objetos suspensos ou que possam cair.
- › Animais.
- › Outros objetos que não sejam veículos.

## ⚠️ ATENÇÃO

O sistema de frenagem automática de emergência é baseado na capacidade de detecção limitada das câmeras e dos sensores de radar de ondas milimétricas, isto pode resultar em advertências e frenagens desnecessárias ou na omissão de advertências e frenagem, incluindo, entre outros, os seguintes:

- › Ao conduzir o veículo em alta velocidade, o sistema pode não reconhecer um alvo fixo.
- › Ultrapassagens muito próximas de veículos à frente (especialmente ônibus, caminhões, etc.).
- › Um alvo parcialmente obscurecido por obstáculos, pedestres, veículos ou outros objetos.
- › Conduzir em estradas escorregadias, em estradas com curvas ou acíves.
- › Veículos com reboques, tratores, caminhões basculantes, veículos com formatos especiais.
- › As áreas do vidro do para-brisa estiverem sujas, adesivos, etc., que bloqueiem o campo de visão da câmera dianteira.
- › Se a visibilidade for limitada pelo clima (por exemplo, em um nevoeiro, neblina, chuva, neve, tempestade de poeira, etc.).

- › Conduzir em zonas pouco iluminadas (por exemplo, ao amanhecer ou ao anoitecer, à noite, em túneis, etc.).
- › A cor alvo detectado é quase a mesma que a cor do ambiente externo.
- › Quando a câmera é exposta a luz de alta intensidade ou quando o nível de iluminação muda repentinamente.
- › Alterações súbitas da luz ambiente (por exemplo, ao entrar ou sair de um túnel, ao se deparar com iluminação intensa, painéis retroiluminados, etc.).
- › Se outras capacidades de detecção de radares ou câmeras estiverem limitadas.

## ⚠️ ATENÇÃO

As advertências, precauções e limitações acima mencionados não descrevem todas as condições que podem afetar negativamente o funcionamento correto do sistema de frenagem automática de emergência. Outros fatores podem interferir no funcionamento do sistema de frenagem automática de emergência. Os motoristas precisam estar focados, sempre cientes do ambiente de trânsito, sempre prontos para evitar colisões e dirigir com segurança. Não confie unicamente no sistema de frenagem automática de emergência para evitar uma colisão ou atenuar impactos.

## Advertência de movimentação à frente / frenagem

Ao atravessar um cruzamento (por exemplo, num cruzamento de semáforos), o veículo adverte ou freia se detectar um trânsito transversal e um risco de colisão.

## Advertência de cruzamento frontal

: O veículo se move a uma velocidade entre 0 e 10 km/h e adverte caso um risco de colisão seja detectado.

## Frenagem por cruzamento frontal:

O veículo para ao detectar um risco de colisão a uma velocidade inicial de 0 a 5 km/h.

O sistema detecta veículos que trafegam paralelos (por exemplo, carros de passageiros, caminhões, ônibus, etc.) com uma velocidade do veículo alvo na faixa de 10 a 60km/h. Quando houver baixo nível de luminosidade, o alcance de detecção será afetado negativamente. Ao dirigir à noite, ligue os faróis.

## Sensibilidade do alerta de colisão frontal

Há 3 níveis de sensibilidade.

- › Baixo: Indica que a distância até o alarme soar é relativamente curta.
- › Intermediário: Indica que a distância no momento de acionamento do alarme é um valor normal definido pelo sistema.
- › Alto: Indica uma distância maior no tempo de acionamento do alarme.

## Assistência de Curva (Smart Cornering)

A função de assistência em curva pode ser ativada ou desativada.

Para obter mais informações sobre a assistência na curva, consulte o sistema de assistência de controle de velocidade de cruzeiro.(▷ Página 156)

## Assistência Lateral Traseira

O sistema de Assistência Lateral Traseira pode detectar os veículos atrás do seu veículo ou na faixa adjacente através dos sensores em ambos os lados do para-choque traseiro. Se houver risco de colisão, o sistema soará um alarme para advertir ao motorista para que dirija com segurança.

A função correspondente pode ser ligada ou desligada através do visor multimídia **【 Configurações do veículo 】** → **【 Direção Inteligente 】** → **【 Assistência Lateral 】** .

### **i** AVISO

- › Mantenha ambas as extremidades do para-choque traseiro limpas e não cole adesivos e as mantenha livres de objetos estranhos, tais como neve, lama, etc., que possam afetar o funcionamento correto dos sensores.

- › A reparação ou modificação incorreta do veículo pode resultar em desalinhamento dos sensores, isso pode afetar o funcionamento correto da assistência lateral. Por isso, recomendamos que o veículo seja encaminhado para uma Concessionária autorizada.
- › Desligue a assistência lateral ao rebocar outros veículos.

## Luzes de advertência

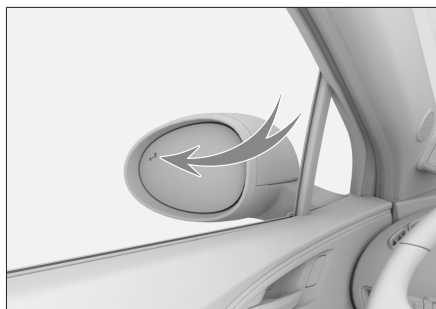

53E147D14E96

As luzes de advertência estão localizadas na superfície dos espelhos retrovisores externos esquerdo e direito.

### ⚠ ATENÇÃO

Não cole adesivos sobre a luz de advertência, pois isso pode afetar a função de advertência do sistema.

## Monitoramento de ponto cego

Quando o sistema detecta um veículo no ponto cego do espelho retrovisor externo do veículo ou se um veículo se aproximar por trás pela faixa adjacente enquanto se move (a velocidades acima de 15 km/h), a luz de advertência no lado correspondente acende. Se o sinalizador de direção do mesmo lado acender neste momento, a luz de advertência piscará e um alarme sonoro lembrará o motorista de que é perigoso continuar a mudar de faixa.

### ⚠ ATENÇÃO

Em alguns casos, o sistema de assistência de estacionamento paralelo pode não funcionar corretamente ou não funcionar de modo algum. Por exemplo:

- › Quando veículos estiverem se aproximando ou se afastando rapidamente.
- › Para alvos pequenos (pedestres, bicicletas, etc.).
- › Quando há obstáculos estacionários (veículos, pedestres, etc.).
- › Ao dirigir em condições adversas, tais como chuva ou neve.
- › Ao dirigir em curvas acentuadas, rampas, pistas largas ou estreitas.

## Alerta de abertura da porta

Quando o veículo está estacionado, o sistema detecta a aproximação de veículos, bicicletas e outros objetos nas vias adjacentes de ambos os lados e, se no momento de abrir a porta do veículo, houver risco de colisão, o sistema acende as luzes de advertência do lado correspondente conforme o descrito acima. Se os ocupantes do veículo continuarem a abrir as portas nesse ponto, a luz de advertência piscará e um alarme sonoro será emitido para indicar que há perigo se as portas forem abertas.

### AVISO

- › A função de alerta de abertura da porta só funcionará adequadamente nas seguintes condições:

Ao ligar o veículo.

Pressionar o interruptor de desligamento do veículo dentro de 2 minutos.

- › A função de alerta de abertura da porta não está disponível ao rebocar outro veículo em movimento.

### ATENÇÃO

Em alguns casos, a função de advertência de abertura da porta pode não funcionar corretamente ou não funcionar de modo algum. Por exemplo:

- › Quando veículos estiverem se aproximando ou se afastando rapidamente.

- › Quando houver alvos pequenos (pedestres, etc.).
- › Quando há obstáculos estacionários (veículos, pedestres, etc.).
- › Durante intempéries climáticas, como chuva e neve.
- › Ao dirigir em curvas acentuadas, aclives, pistas largas ou estreitas.

## Alerta de colisão traseira

Quando o sistema detecta um veículo se aproximando rapidamente, como bicicletas e outros alvos e há o risco de colisão, os sinalizadores de direção esquerdo e direito piscam rapidamente e o painel de instrumentos exibe um alerta de “Velocidade alta demais do veículo atrás” acompanhado por um alarme sonoro, indicando que o veículo e o alvo atrás dele correm risco de colisão.

### ATENÇÃO

Em alguns casos, a função de advertência de colisão traseira pode não funcionar corretamente ou não funcionar de modo algum. Por exemplo:

- › Quando o veículo na parte traseira está se aproximando do seu veículo, a velocidade relativa de ambos os veículos é muito alta ou muito baixa.
- › Quando houver alvos pequenos (pedestres, etc.).
- › Quando há obstáculos estacionários (veículos, pedestres, etc.).



- › Durante intempéries climáticas, como chuva e neve.
- › Ao dirigir em curvas acentuadas, aclives, pistas largas ou estreitas.

## Advertência de marcha à ré

Após ativar a função de alerta lateral de ré, se o sistema detectar que há risco de colisão com um veículo em movimento no ponto cego do espelho retrovisor externo durante manobra em ré, o sistema emite um alarme para advertir ao motorista para que dirija com segurança.

## Frenagem lateral em marcha à ré

Depois que a função de alerta lateral em ré é ativada, uma frenagem limitada pode ser aplicada quando há risco de colisão em marcha à ré, reduzindo o risco de colisão.

### AVISO

Depois de ligar o veículo, coloque-o em marcha à ré (R) e a função de assistência lateral de ré estará ativa.

### ATENÇÃO

Em alguns casos, o sistema de assistência lateral de ré pode não funcionar corretamente ou não funcionar de modo algum. Por exemplo:

- › Quando veículos estiverem se aproximando ou se afastando rapidamente.

- › Para alvos pequenos (pedestres, bicicletas, etc.).
- › Quando há obstáculos estacionários (veículos, pedestres, etc.).
- › Ao dirigir em condições adversas, tais como chuva ou neve.
- › Ao dirigir em curvas acentuadas, rampas, pistas largas ou estreitas.

### ATENÇÃO

Em alguns casos, o sistema de assistência de frenagem lateral em marcha à ré pode não funcionar corretamente ou não funcionar de modo algum. Por exemplo:

- › Quando a velocidade atual do veículo é muito alta ou muito baixa.
- › Quando o motorista pressiona o pedal do acelerador com força.
- › Quando o motorista esterça o volante de direção abruptamente.

## Assistência de permanência de faixa

A assistência de permanência de faixa foi desenvolvida para ser utilizada em rodovias ou estradas em boas condições. O sistema identifica os limites da faixa através de câmera no para-brisa, alertando o motorista para corrigir o percurso, caso desvie inadvertidamente da faixa e algumas funcionalidades o ajudam a corrigir a direção. Reduzindo assim o risco de colisão.

É possível selecionar a função apropriada a ser selecionada através do sistema multimídia em **【Configurações do veículo】** → **【Direção inteligente】** → **【Assistência de Faixa】** .

## ATENÇÃO

- › O sistema de assistência de permanência na faixa é apenas um auxílio e não substitui o julgamento do motorista sobre as condições da estrada e do trânsito nem sobre a condução. Em todos os casos, o motorista é responsável pela segurança do veículo e deve sempre ter cuidado e se concentrar na condução.
- › O motorista deve sempre manter as duas mãos no volante e estar pronto para dirigir. É responsabilidade do motorista sempre manter o veículo numa faixa de trânsito segura.

## CUIDADO

O sistema de assistência de permanência na faixa só funcionará quando as linhas divisórias da faixa estiverem claramente visíveis. Em alguns casos, o sistema pode não funcionar corretamente ou não funcionar de modo algum. Por exemplo:

- › Se os limites da faixa estiverem apagados, fora dos limites da faixa padrão ou se os limites da faixa estiverem cobertos.

- › Quando houver objetos na estrada que afetam a identificação dos limites da faixa (por exemplo, água, buracos, sulcos, sinais de texto, cruzamentos, projeções ou poças d'água, etc.).
- › Quando a visibilidade está ruim (por exemplo, chuva, neve, neblina, noite etc.).
- › Quando o veículo é atingido por intensas rajadas de ventos laterais.
- › Quando as pistas convergem ou se separam.
- › Quando a câmera é exposta a luz de alta intensidade ou quando o nível de iluminação muda repentinamente.
- › Quando a área do para-brisa ao redor da câmera estiver suja, congelada, quebrada ou coberta.
- › Ao dirigir em curvas acentuadas, estradas estreitas e aclives.
- › Ao dirigir muito próximo do veículo à sua frente reduzindo o alcance da câmera.
- › Ao conduzir em áreas de construção em estradas.

## **i** AVISO

O sistema não será ativado quando os sinalizadores de direção estiverem ligados, esterçar ativamente o volante e operar o pedal do acelerador ou pedal de freio antes de passar pela linha divisória da faixa. Neste caso, o sistema entende que você está controlando ativamente o veículo.

## **i** AVISO

Quando o motorista controla o volante com pouco esforço, o sistema pode não detectar que ele está segurando o volante de direção e o painel de instrumentos exibirá uma mensagem de aviso.

### **Assistência de permanência na faixa**

Quando a função de assistência de permanência na faixa está ligada, um determinado tipo de assistência pode ser selecionado.

- › Permanência em faixa: Permite ao motorista corrigir a posição do volante de direção para manter o veículo dentro da faixa quando o motorista desvia inadvertidamente da faixa. Se a calibração falhar, um alarme é emitido para avisar ao motorista para que dirija com segurança.
- › Alerta de mudança de faixa: Alerta o condutor ajudando em uma condução segura quando este se desvia inadvertidamente da sua faixa.

## **i** AVISO

- › A assistência de faixa não funciona em velocidades entre 60 e 150 km/h.
- › A função de permanência em faixa não controla o veículo continuamente, a direção do veículo só é controlada se for detectado um desvio de faixa para outra faixa na lateral.
- › A função de alerta de mudança de faixa tem apenas uma função de alarme e não controla o veículo, para tal ação, requer que o motorista controle o volante em tempo hábil de acordo com o indicado pelo alerta.

Quando a indicação da assistência de faixa é ativada, a linha divisória da faixa é apresentada no painel de instrumentos.

- › Não indicado: Indica que o sistema não detectou uma linha divisória de faixa.
- › Cinza: Indica que o sistema detectou um limite de faixa.
- › Verde: Indica que o sistema está calibrando o volante de direção.
- › Vermelho intermitente: Representa um alerta do sistema que exige que o condutor corrija a sua direção e volte a dirigir dentro da faixa.

### **Tipo de Alerta**

Existem 3 tipos de alertas: Vibração, Sons, Vibração e Sonoro

## Sensibilidade de mudança de faixa

Há 3 níveis de sensibilidade: Baixo, Normal, Alto.

- › Baixo: Indica que a distância até o alarme soar é a mais curta.
- › Médio: Indica que a linha da faixa está a uma distância moderada quando o alarme começa a soar.
- › Alto: O alarme soa em uma distância maior da linha divisória da faixa.

## Assistente de emergência em permanência em faixa

Quando a assistente de emergência em permanência em faixa estiver ativada, o sistema corrigirá mais ativamente o volante de direção em caso de emergência para reduzir o risco de colisão. Por exemplo, quando o condutor desvia inadvertidamente de dentro de uma faixa ou muda de faixa ao quando o motorista muda de faixa com os sinalizadores de direção ligados, se houver risco de colisão com uma faixa adjacente com trânsito na direção oposta ou na parte traseira, ou se houver um acostamento ou buraco fora da faixa.

### AVISO

O assistente de emergência em permanência em faixa só funcionará quando a velocidade do veículo estiver entre 60 e 150 km/h.

### ATENÇÃO

Em alguns casos, a função do assistente de emergência em permanência em faixa pode não funcionar corretamente ou não funcionar de modo algum. Por exemplo:

- › Para objetos pequenos (motocicletas, bicicletas, etc.).
- › Para objetos parados.
- › Ao dirigir muito próximo do veículo à sua frente e a visão da câmera dianteira é obstruída.
- › Quando o veículo traseiro está muito perto do veículo à frente e obstrui a detecção do sensor.

## Assistente de desvio inteligente (Smart Dodge)

Quando o assistente de desvio inteligente "Smart Dodge" está ativo, o sistema manterá o veículo ligeiramente distante de veículos grandes (carretas, caminhões, ônibus, etc.) na faixa adjacente, e reconhece quando o veículo está prestes a ultrapassá-los enquanto está no modo de controle de velocidade de cruzeiro inteligente. Depois de ultrapassar o veículo, o veículo volta ao centro da faixa atual.

### AVISO

O assistente de desvio inteligente só funciona quando a velocidade estiver entre 60 e 150 km/h.

## CUIDADO

As seguintes condições podem não ativar o assistente de desvio inteligente:

- › O sistema reconhece quando há um veículo grande numa faixa adjacente e um veículo na outra faixa adjacente, ou quando a outra faixa adjacente é um acostamento.
- › Durante a noite, neblina intensa, chuva, neve e outros intempéries climáticas.
- › Quando o veículo está em uma curva.

## Informações sobre placas de trânsito

O recurso de informações de placas de trânsito identifica as placas de trânsito por meio de uma câmera no para-brisa e os exibe no painel de instrumentos para ajudar o motorista a dirigir.

A função correspondente pode ser ligada ou desligada através do visor multimídia 【 Configurações do veículo 】 →

【 Direção Inteligente 】 → 【 Assistente de trânsito 】 .

### Reconhecimento de placas de Trânsito

As placas de trânsito são reconhecidas pela câmera no para-brisa e exibidos no painel de instrumentos para alertar o motorista.

### Alerta de excesso de velocidade

Quando o Reconhecimento de Placas de Trânsito está ligado, o alarme de velocidade excessiva pode ser acionado. Quando uma placa de limite de velocidade for reconhecida, se o motorista ultrapassar esse limite, um aviso será emitido para alertar o motorista para reduzir a velocidade do veículo para uma faixa adequada o mais rápido possível.

### Limite de velocidade de cruzeiro

Quando o Reconhecimento de Placas de Trânsito está ativo, o limite de velocidade de cruzeiro é ativado.

Quando o controle de velocidade de cruzeiro está ativo, se o sistema reconhecer uma placa de limite de velocidade maior ou igual a 30 km/h e se a velocidade de cruzeiro estiver acima da velocidade da placa de limite de velocidade, o sistema avisará o motorista para reduza a velocidade ao se basear no limite de velocidade atual e, depois que o motorista confirmar isso, o sistema ajudará o motorista a reduzir a velocidade para entrar no limite máximo de velocidade permitido.

### Sensibilidade do alerta de excesso de velocidade

Dependendo do seu estilo de condução, você pode definir o tempo de aviso para dirigir em excesso de velocidade.

Depois que a velocidade do veículo atingir o valor do limite de velocidade da placa de trânsito e o valor de sensibilidade definido, o sistema emitirá um alarme se a velocidade do veículo aumentar em mais 5 km/h.

## ATENÇÃO

O recurso de mensagem da placa de trânsito destina-se apenas a alertar o motorista sobre placas de trânsito e não deve ser usado em todas as situações e não substitui o julgamento do motorista sobre informações de limite de velocidade na estrada.

Em todos os casos, o motorista é responsável pela segurança do veículo e deve conduzir sempre com precaução e cumprir as leis e regras de trânsito aplicáveis.

## CUIDADO

O recurso de informações de placas de trânsito só funcionará se a placa de sinal de velocidade estiver claramente visível. Em alguns casos, o sistema pode não funcionar corretamente ou não funcionar de modo algum. Por exemplo:

- › Quando a placa está apagada.
- › Quando a placa de sinal está em uma curva.
- › Ângulo de fixação da placa de sinal inadequado.

- › A placa de sinal está se movendo ou está danificada.
- › Quando a placa de sinal estiver total ou parcialmente encoberto.
- › Quando a placa de sinal estiver completamente ou parcialmente coberta por gelo, neve, poeira, etc.
- › Quando a placa de sinal de velocidade estiver muito distante ou muito alta.
- › Para avisos de limite de velocidade ou placas existentes na superfície da estrada.
- › Quando a visibilidade está ruim (por exemplo, chuva, neve, neblina, noite etc.).
- › Quando a câmera é exposta a luz de alta intensidade ou quando o nível de iluminação muda repentinamente.
- › Quando a área do para-brisa ao redor da câmera estiver suja, avariada ou coberta.
- › Ao dirigir muito próximo do veículo à sua frente reduzindo o alcance da câmera.
- › Quando a velocidade do veículo é muito baixa.

## AVISO

- › A unidade de velocidade da placa de limite de velocidade reconhecida pelo sistema é a mesma que a unidade de velocidade apresentada no painel de instrumentos.
- › Para múltiplos valores do mesmo sinal de limite de velocidade, é apresentado o valor limite de velocidade mais elevado.
- › Quando várias placas de limite de velocidade são listadas, o sistema exibe o limite de velocidade máxima, dependendo do limite de velocidade real para a faixa atual.
- › O sinal de velocidade pode não ser reconhecido quando o veículo está fazendo curvas.

## Controle de velocidade de cruzeiro adaptativo

Ao conduzir em rodovias retas e livres, o controle de velocidade de cruzeiro permite manter o veículo dentro de uma velocidade selecionada sem ter de pisar no pedal do acelerador. Quando o sistema detecta que a velocidade de condução do veículo à frente é inferior à velocidade de cruzeiro definida, ele seguirá o veículo da frente com a distância de segurança definida.

## ATENÇÃO

- › O controle de velocidade de cruzeiro adaptativo é um sistema meramente auxiliar e não pode substituir o bom-senso do condutor quanto as condições da estrada e de tráfego, e muito menos substitui a condução feita pelo motorista. Em todos os casos, o motorista é responsável pela segurança do veículo e deve sempre ter cuidado e se concentrar na condução.
- › Quando não estiver usando o controle de velocidade de cruzeiro adaptativo, desligue-o para evitar uso indevido.
- › O uso incorreto do controle de velocidade de cruzeiro adaptativo pode resultar em acidente.
- › Utilize o controle de velocidade de cruzeiro adaptativo somente ao dirigir em estradas livres e em boas condições climáticas.
- › O uso do controle de velocidade de cruzeiro adaptativo não é recomendado em condições como áreas urbanas, estradas sinuosas, estreitas, superfícies escorregadias em chuva intensa ou outras condições climáticas adversas.
- › O uso do controle de velocidade de cruzeiro adaptativo não é recomendado ao conduzir em declives, com base nos seguintes pontos:

O sistema não mantém de forma consistente a velocidade definida ao conduzir por aclives e declives.

O sistema pode não detectar veículos à frente quando o veículo à frente passar por uma aclive, causando uma aceleração ou frenagem repentina.

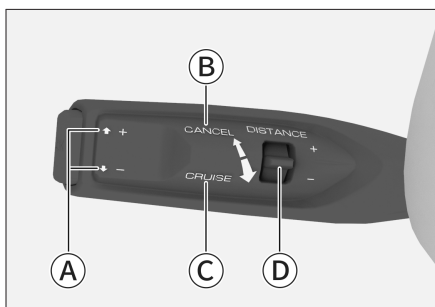

- Ⓐ Ajuste de velocidade
- Ⓑ Cancelar a velocidade de cruzeiro
- Ⓒ Ativar velocidade de cruzeiro
- Ⓓ Ajuste do nível de distância

## Ativar velocidade de cruzeiro

### **i** AVISO

As seguintes condições básicas devem ser atendidas para que a velocidade de cruzeiro possa ser definida através da função de Controle de Velocidade de Cruzeiro Adaptativo:

- › Todas as portas estão totalmente fechadas.
- › O motorista está utilizando o cinto de segurança corretamente.

- › O veículo está ligado e a posição de marcha está em D.
- › O sistema Eletrônico de Controle de Estabilidade está ligado.
- › O freio de estacionamento não está aplicado.
- › A velocidade do veículo é inferior a 150 km/h.
- › Quando o veículo não estiver no modo Normal, Conforto ou Esportivo.

Quando as condições para ativar o controle de velocidade de cruzeiro adaptativo estiverem presentes durante a condução, o indicador do controle de velocidade de cruzeiro adaptativo no painel de instrumentos acende em branco. Neste ponto, ao mover a alavanca de controle do volante para a posição CRUISE (Cruzeiro) e liberá-la, o sistema de controle de velocidade de cruzeiro adaptativo é ligado e o indicador de velocidade de cruzeiro adaptativo do painel de instrumentos acende em verde.

### **i** AVISO

O número no indicador varia de acordo com a velocidade de cruzeiro.



## CUIDADO

A velocidade mínima definida para o controle de velocidade de cruzeiro adaptativo é de 30 km/h. O sistema define uma velocidade de 30 km/h quando a velocidade do veículo for inferior a 30 km/h e navega na velocidade atual quando a velocidade do veículo for superior a 30 km/h.

## Ajuste da velocidade de cruzeiro

Para aumentar ou diminuir a velocidade de cruzeiro em pequenos incrementos, mova e solte a alavanca de seleção de controle para cima ou para baixo para a posição + ou -.

Mova e mantenha a alavanca para cima ou para baixo para a posição + ou - e segure para aumentar ou diminuir continuamente a velocidade de cruzeiro; solte a alavanca quando a velocidade desejada for atingida.

## AVISO

O veículo só atingirá a velocidade definida se a estrada à frente estiver livre. Caso contrário, seguirá a velocidade do veículo à frente de acordo com a distância definida.

## Ajuste o nível de distância

O nível de distância pode ser ajustado movendo a alavanca de nível de distância.

A distância definida não é uma distância fixa e a distância de acompanhamento para a mesma distância definida varia de acordo com a velocidade do veículo.

## AVISO

- › O sistema indica quando o veículo está muito próximo do veículo da frente e não pode ser abrandado de forma suficientemente automática pelo controle de velocidade de cruzeiro, o que exige que pressione o pedal de freio a tempo de manter uma distância segura. No entanto, devido às limitações dos sensores, o sistema não consegue emitir pedidos de retomada antecipadamente em todos os casos.
- › A definição de um nível de distância mais baixo pode resultar em um atraso na resposta em caso de acidente; é sempre responsabilidade do motorista ajustar a distância e o nível de forma adequada.
- › Ao dirigir em estradas escorregadias, escolha um nível de distância maior do que ao dirigir em estradas secas.

## Cancelar a velocidade de cruzeiro

Há duas maneiras de cancelar a velocidade de cruzeiro:

- › Pressione o pedal do freio
- › Mova a alavanca no sentido oposto ao volante para a posição CANCEL (Cancelar) e solte-a.

## Retomada da velocidade de cruzeiro

Durante a condução, ative novamente o sistema de controle de velocidade de cruzeiro, ao mover a alavanca de controle para a posição CRUISE (Cruzeiro) e solte-a para ativar a função de velocidade de cruzeiro.

### **i** AVISO

Quando a velocidade de cruzeiro for retomada, o sistema usa a velocidade atual e a velocidade máxima a partir da velocidade de cruzeiro anterior como a velocidade de cruzeiro.

### **i** AVISO

A função de controle de velocidade de cruzeiro será automaticamente encerrada se:

- › A velocidade do veículo excede 155 km/h.
- › Sair da velocidade de cruzeiro por mais de 5 minutos.
- › Pressione o pedal do acelerador para acelerar por mais de 15 minutos.
- › Mudar o interruptor de mudança de marcha para N, R ou P.
- › Desafivelar o cinto de segurança do motorista.
- › Abrir a porta do motorista.
- › Aplique o freio de estacionamento.
- › O sistema de freio antitravamento é ativado.

- › O sistema de controle da tração é ativado.
- › O sistema eletrônico de controle da estabilidade é ativado/desativado.
- › O veículo se mover para trás.
- › Se houver superaquecimento do disco de freio.
- › Desligar o veículo.
- › Quando o veículo não estiver no modo Normal, Conforto ou Esportivo.

## Função de acompanhamento

Este recurso permite que o veículo siga outro veículo entre 0 e 150 km/h.

Em situações de engarrafamento, permite que o veículo siga o veículo à frente e reduza a velocidade até uma parada. Neste momento:

- › Se o veículo à frente se mover dentro de 3 segundos, o seu veículo o acompanhará automaticamente.
- › Se o veículo à frente parar por um longo período de tempo (até 3 minutos), pressionar o pedal do acelerador levemente irá reiniciar o sistema.
- › Se o veículo à frente ficar parado durante mais de 3 minutos, o veículo aciona automaticamente o freio de estacionamento.
- › Se o motorista abrir a porta ou liberar o cinto de segurança, o veículo aciona automaticamente o freio de estacionamento.

## AVISO

Quando a função de velocidade de cruzeiro é desabilitada, a função de acompanhamento será desligada automaticamente.

## Assistência em curvas

Depois do veículo entrar em controle de velocidade de cruzeiro, se a velocidade do veículo em uma curva for muito alta, a função de assistência em curvar reduzirá a velocidade em conformidade.

Depois de ligar o veículo, você pode ativar ou desativar a função de assistência em curva por meio do sistema multimídia em **【Configurações do veículo】** → **【Direção inteligente】** → **【Assistência Frontal】** → **【Smart Cornering】**.

## ATENÇÃO

- › Ao entrar, sair ou dirigir em uma curva, o sistema pode não conseguir detectar veículos na mesma faixa a tempo, caso em que o veículo pode frear tarde demais e o motorista deve ter cuidado. Esteja pronto para controlar o veículo a qualquer momento.
- › Ao dirigir em uma curva, o sistema pode detectar incorretamente veículos em outras faixas, causando frenagens desnecessárias.

- › Ao dirigir em curvas fechadas (como estradas sinuosas), se o veículo à frente sair do alcance de detecção do sensor, isso pode fazer com que o veículo acelere repentinamente. O motorista deve permanecer cauteloso e estar pronto para controlar o veículo em a qualquer momento.

## Limitações da função

O sistema de controle de velocidade de cruzeiro pode não acionar os freios nas seguintes condições:

- › Quando um veículo surge à frente de maneira repentina.
- › Quando a velocidade automática do veículo estiver alta, existe um veículo à frente se movendo em baixa velocidade ou parado.
- › Quando um veículo se aproxima na mesma faixa.
- › Quando há veículos ou objetos atravessando a faixa.
- › Pedestres, animais, bloqueios de estrada, cones, reboque, veículos com formatos diferentes e veículos pequenos (por exemplo, bicicletas, motos, etc.).
- › Quando o veículo à frente diminui a velocidade repentinamente.
- › Quando água, neve ou lama dos veículos ao redor, impedem a detecção do sensor.

- › Quando a frente do veículo estiver inclinada devido à sobrecarga de itens no compartimento de bagagem.
- › Ao dirigir em estradas sinuosas ou estreitas.
- › Quando a parte traseira do veículo à frente é pequena ou a distância em relação ao solo é muito alta.

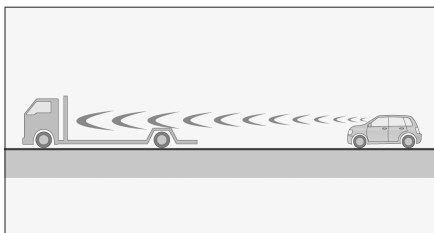

706CBE4C4337

- › Quando o volante estiver instável ou quando a posição do veículo na faixa está instável.
- › Chuva, neve, neblina, areia ou outra intempérie climática.
- › Condução em aclives mais acentuados.

## Sistema de Controle de velocidade de cruzeiro inteligente

O Controle de Velocidade de Cruzeiro Inteligente baseia-se no Controle de Velocidade de Cruzeiro Adaptativo que, por sua vez, ajuda o motorista a manter o veículo no centro da faixa quando os sensores detectam seus limites, ajudando o motorista a controlar o veículo com facilidade.

### ⚠️ ATENÇÃO

A capacidade de reconhecimento do sensor é limitada em condições de iluminação limitada (durante a noite ou em clima nublado), mudanças rápidas de iluminação (na entrada e saída de túneis) e se houver sombras extensas se projetando sobre o solo (objetos, sombras da paisagem projetadas na superfície da estrada). O sistema não substitui a avaliação da estrada feita pelo motorista. Em todos os casos, o motorista é responsável pela segurança do veículo e deve conduzir sempre com precaução e cumprir as leis e regras de trânsito aplicáveis.

### ⚠️ CUIDADO

Sempre segure o volante de direção e mantenha-se olhando para pista à frente ao utilizar o Controle de Velocidade de Cruzeiro Inteligente. Quando o condutor tira as duas mãos do volante de direção por um longo período de tempo, um alerta é emitido para avisar o condutor para assumir o controle do veículo. Se o motorista não assumir o controle do veículo a tempo, o sistema realiza uma parada de emergência nesta faixa. Procedimento de parada de emergência: Ligar os sinalizadores de emergência, frear o veículo lentamente, mudar a alavanca de mudança para P e acionar o freio de estacionamento.

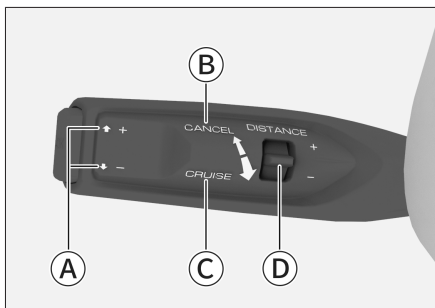

15CA31279E9C

- A Ajuste de velocidade
- B Cancelar a velocidade de cruzeiro
- C Ativar velocidade de cruzeiro
- D Ajuste do nível de distância

## Ativar velocidade de cruzeiro

### **i** AVISO

As seguintes condições básicas devem ser atendidas para que a velocidade de cruzeiro possa ser definida através da função de Controle de Velocidade de Cruzeiro Inteligente:

- › Todas as portas estão totalmente fechadas.
- › O motorista está utilizando o cinto de segurança corretamente.
- › O veículo está ligado e a posição de marcha está em D.
- › O sistema Eletrônico de Controle de Estabilidade está ligado.
- › O freio de estacionamento não está aplicado.
- › A velocidade do veículo é inferior a 150 km/h.
- › O sistema detectou uma linha de limite de faixa.

- › Quando o veículo não estiver no modo Normal, Conforto ou Esportivo.

Durante a condução, quando as condições de ativação do controle de velocidade de cruzeiro inteligente são atendidas, a luz indicadora no painel de instrumentos acende em branco. Nessa condição, a alavanca de controle é liberada após 2 movimentações consecutivas para a posição de CRUISE (Cruzeiro) em direção ao volante de direção, e o sistema do controle de velocidade de cruzeiro inteligente é ligado e a luz indicadora acende na cor verde.

### **!** CUIDADO

A velocidade mínima definida para o controle de velocidade de cruzeiro inteligente é de 30 km/h. O sistema define uma velocidade de 30 km/h quando a velocidade do veículo for inferior a 30 km/h e navega na velocidade atual quando a velocidade do veículo for superior a 30 km/h.

## Ajuste da velocidade de cruzeiro

Para aumentar ou diminuir a velocidade de cruzeiro em pequenos incrementos, mova e solte a alavanca de seleção de controle para cima ou para baixo para a posição + ou -.

Mova e mantenha a alavanca para cima ou para baixo para a posição + ou - e segure para aumentar ou diminuir continuamente a velocidade de cruzeiro; solte a alavanca quando a velocidade desejada for atingida.

## AVISO

O veículo só atingirá a velocidade definida se a estrada à frente estiver livre. Caso contrário, seguirá a velocidade do veículo à frente de acordo com a distância definida.

## Ajuste o nível de distância

O nível de distância pode ser ajustado movendo a alavanca de nível de distância.

A distância definida não é uma distância fixa e a distância de acompanhamento para a mesma distância definida varia de acordo com a velocidade do veículo.

## AVISO

- › A definição de um nível de distância mais baixo pode resultar em um atraso na resposta em caso de acidente; é sempre responsabilidade do motorista ajustar a distância e o nível de forma adequada.
- › Ao dirigir em estradas escorregadias, escolha um nível de distância maior do que ao dirigir em estradas secas.

## Cancelar a velocidade de cruzeiro

Há duas maneiras de cancelar a velocidade de cruzeiro:

- › Pressione o pedal do freio
- › Mova a alavanca no sentido oposto ao volante para a posição CANCEL (Cancelar) e solte-a.

## ATENÇÃO

O veículo não será controlado pela assistência ao controle de velocidade de cruzeiro quando a velocidade de cruzeiro inteligente for desativada e o motorista deve assumir imediatamente o controle do volante, do pedal do acelerador e o controle do pedal de freio. Evite o risco de não assumir o controle em tempo hábil.

## Retomada da velocidade de cruzeiro

Durante a condução, se a velocidade atual for inferior à velocidade de cruzeiro anterior, a velocidade de cruzeiro pode ser restabelecida ao puxar a alavanca de controle junto ao volante para a posição CRUISE (Cruzeiro) durante alguns segundos e soltando-a em seguida. Neste caso, ative o Controle de Velocidade de Cruzeiro Inteligente empurrando a alavanca de controle 2 vezes consecutivas na direção do volante novamente para a posição CRUISE (Cruzeiro) solte-a em seguida.

# Sistema de assistência à condução inteligente

Durante a condução, se a velocidade atual for superior à velocidade de cruzeiro anterior, não é possível retomar a velocidade anterior. Neste caso, ative novamente o sistema de controle de velocidade de cruzeiro inteligente com a velocidade atual, vire a alavanca de controle 2 vezes consecutivas para perto do volante para a posição CRUISE (Cruzeiro) e solte-a em seguida.

## AVISO

A função de controle de velocidade de cruzeiro será automaticamente encerrada se:

- › A velocidade do veículo excede 155 km/h.
- › Sair da velocidade de cruzeiro por mais de 5 minutos.
- › Pressione o pedal do acelerador para acelerar por mais de 15 minutos.
- › Mudar o interruptor de mudança de marcha para N, R ou P.
- › Desafivelar o cinto de segurança do motorista.
- › Abrir a porta do motorista.
- › Aplique o freio de estacionamento.
- › O sistema de freio antitravamento é ativado.
- › O sistema de controle da tração é ativado.
- › O sistema eletrônico de controle da estabilidade é ativado/desativado.
- › O veículo se mover para trás.

- › Se houver superaquecimento do disco de freio.
- › Desligar o veículo.
- › Quando o veículo não estiver no modo Normal, Conforto ou Esportivo.

## CUIDADO

Em alguns casos, a função de Velocidade de Cruzeiro Inteligente pode não funcionar corretamente ou pode não funcionar. Por exemplo:

- › Não há faixas de trânsito ou linhas apagadas em ambos os lados, linhas divisórias de faixas fora de padrão ou se as linhas divisórias de faixa estiverem cobertas, etc.
- › Quando houver objetos na superfície da estrada que afetam a identificação dos limites da faixa (por exemplo, água, buracos, sulcos, sinalização em texto, lombadas, etc.).
- › Quando a visibilidade está ruim (por exemplo, chuva, neve, neblina, noite etc.).
- › Quando o veículo é atingido por intensas rajadas de ventos laterais.
- › As faixas estão se unindo ou separadas, as faixas não estão claramente definidas, como em interseções, rampas, áreas de espera, etc.
- › Quando a câmera é exposta a luz de alta intensidade ou quando o nível de iluminação muda repentinamente.

- › Quando a área do para-brisa ao redor da câmera estiver suja, congelada, quebrada ou coberta.
- › Ao dirigir em curvas acentuadas e estradas estreitas.
- › Ao dirigir muito próximo do veículo à sua frente reduzindo o alcance da câmera.

## Limitações da função

O sistema de controle de velocidade de cruzeiro pode não acionar os freios nas seguintes condições:

- › Quando um veículo surge à frente de maneira repentina.
- › Veículos se movendo paralelamente, em sentido contrário, estacionados ou em baixas velocidades.
- › Quando um veículo se aproxima na mesma faixa.
- › Quando há veículos ou objetos atravessando a faixa.
- › Pedestres, animais, bloqueios de estrada, cones, reboque, veículos com formatos diferentes e veículos pequenos (por exemplo, bicicletas, motos, etc.).
- › Quando o veículo à frente diminui a velocidade repentinamente.
- › Quando água, neve ou lama dos veículos ao redor, impedem a detecção do sensor.

- › Quando a frente do veículo estiver inclinada devido à sobrecarga de itens no compartimento de bagagem.
- › Ao dirigir em estradas sinuosas ou estreitas.
- › Quando a parte traseira do veículo à frente é pequena ou a distância em relação ao solo é muito alta.

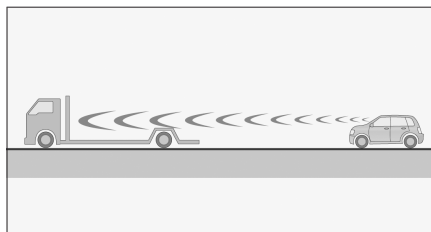

706CBE4C4337

- › Quando o volante estiver instável ou quando a posição do veículo na faixa está instável.
- › Chuva, neve, neblina, areia ou outra intempérie climática.
- › Condução em aclives mais acentuados.



## Equipamentos do veículo

Note que este manual contém todos os equipamentos-padrão, nacionais e especiais para esta série de modelos. Portanto, alguns equipamentos ou recursos descritos neste manual podem não estar instalados no veículo, ou podem estar disponíveis apenas em alguns mercados. Para obter informações específicas sobre a configuração, consulte os materiais de venda relevantes ou a Concessionária Autorizada na qual você adquiriu o veículo.

## Dicas de segurança

### Sobre segurança na condução

Nunca se arrisque ao conduzir porque o veículo está equipado com um sistema de assistência à condução, assegure-se sempre de que a velocidade e o estilo de condução estão adaptados ao campo de visão, às condições climáticas, à superfície da estrada e às condições de tráfego.

### Sobre modificações

Modificações na suspensão ou uso de pneus ou rodas diferentes dos especificados afetarão o sistema de assistência à condução e poderão resultar em falha do sistema.

### Sobre som e vibração

› Alguns sistemas de assistência à direção (como o sistema de freio antitravamento) podem produzir vibração ou som da operação do motor, mas isso não indica mau funcionamento.

› As luzes de advertência do sistema de freio antitravamento ou do controle eletrônico de estabilidade acendem quando o veículo é ligado através de uma partida auxiliar devido ao descarregamento da bateria, isso se deve à baixa tensão da bateria e não indica uma falha nos sistemas descritos acima.

## Sistema de freio antitravamento

O sistema de freio antitravamento (ABS) ajuda a evitar o travamento das rodas para manter o controle da direção do veículo ao frear em uma emergência ou em superfícies escorregadias.

### CUIDADO

Durante uma frenagem de emergência, não aplique o pedal do freio com pouca força várias vezes. Caso contrário, a distância de frenagem será aumentada.

O ABS não foi projetado para reduzir a distância de frenagem do veículo. Nas situações a seguir, seu veículo pode exigir uma distância de frenagem maior do que um veículo sem ABS, certifique-se de manter uma distância segura do veículo à frente:

- › Ao dirigir em lama, cascalho ou neve.
- › Ao dirigir com correntes para pneu instaladas.
- › Ao dirigir em estradas irregulares.

- › Ao dirigir em buracos ou estradas irregulares.

O ABS pode não funcionar de forma eficaz:

- › Quando os limites de aderência do pneu forem excedidos (como o uso de pneus excessivamente desgastados em superfícies cobertas de neve).
- › Ao dirigir em alta velocidade em estradas molhadas.

## Sistema eletrônico de distribuição de força de frenagem

O sistema eletrônico de distribuição de força de frenagem (EBD) ajusta automaticamente a distribuição de força de frenagem dos eixos dianteiro e traseiro para melhorar a eficiência de frenagem e, em conjunto com o ABS, para melhorar a estabilidade de frenagem de modo a garantir a estabilidade do veículo.

## Sistema de assistência dos freios

Quando o pedal do freio é pressionado muito rapidamente, o sistema de assistência dos freios é ativado para ajudar a aumentar o efeito de frenagem e reduzir a distância de parada em caso de frenagem de emergência.

## Sistema de controle de tração

O Sistema de Controle de Tração (TCS) ajuda a manter a direção e evita que as rodas patinem quando o veículo iniciar o movimento ou estiver se movendo em uma superfície escorregadia.

## Sistema de mitigação de colisão secundária

O Sistema de Mitigação de Colisão Secundária (SCM) aplica os freios automaticamente para reduzir a velocidade do veículo ou parar o veículo após uma primeira colisão (deflagração do airbag), reduzindo a possibilidade de uma colisão secundária e o grau de ferimentos.

## Sistema de assistência à condução em aclives

Ao liberar o pedal do freio, em uma subida, o sistema de assistência à condução em aclives (HHC) mantém a força de frenagem por aproximadamente 2 segundos após a liberação do pedal de freio, impedindo que o veículo se desloque.

### ⚠️ ATENÇÃO

Ao dar partida em uma inclinação superior a 30 %, o veículo pode se deslocar. Portanto, não confie somente nesse recurso, tenha atenção para dirigir com segurança.

## Direção eletroassistida

O sistema de direção eletroassistida monitora a velocidade de condução e ajusta a assistência elétrica em tempo real para garantir a leveza da direção em baixa velocidade e a estabilidade da direção em alta velocidade, além de aumentar a sensação de segurança.

## Sistema Eletrônico de Controle de Estabilidade

O controle eletrônico da estabilidade (ESC) ajuda a reduzir o risco de derrapagem lateral e melhora a estabilidade de condução, freando rodas individuais em determinadas condições de condução.

Quando o ESC está ativo, a luz indicadora do controle eletrônico de estabilidade  pisca no painel de instrumentos. Tenha muito cuidado neste ponto.

### AVISO

Normalmente, o ESC deve estar sempre ativado. Desligue o sistema somente sob as seguintes circunstâncias especiais:

- › Ao dirigir com correntes para neve instaladas.
- › Ao dirigir em neve profunda ou estradas de cascalho.
- › Quando o veículo estiver impossibilitado de se movimentar e precisar ser liberado.

O ESC deve ser ativado assim que a situação acima terminar.

### Método de desativar/ativar

O sistema de controle eletrônico de estabilidade pode ser ligado ou desligado através da tecla ESC OFF na tela do sistema multimídia **【Configurações do veículo】** → **【Mais usado】** ou **【Configurações do veículo】** → **【Condução】** .

A luz indicadora de desligamento do sistema eletrônico de controle de estabilidade  acende no painel de instrumentos para indicar que o sistema de controle eletrônico de estabilidade está desligado.

### AVISO

O ESC é ativado automaticamente quando:

- › Sempre que o veículo é ligado.
- › Em velocidades acima de 85 km/h.

## Equipamentos do veículo

Note que este manual contém todos os equipamentos-padrão, nacionais e especiais para esta série de modelos. Portanto, alguns equipamentos ou recursos descritos neste manual podem não estar instalados no veículo, ou podem estar disponíveis apenas em alguns mercados. Para obter informações específicas sobre a configuração, consulte os materiais de venda relevantes ou a Concessionária Autorizada na qual você adquiriu o veículo.

## Visão geral

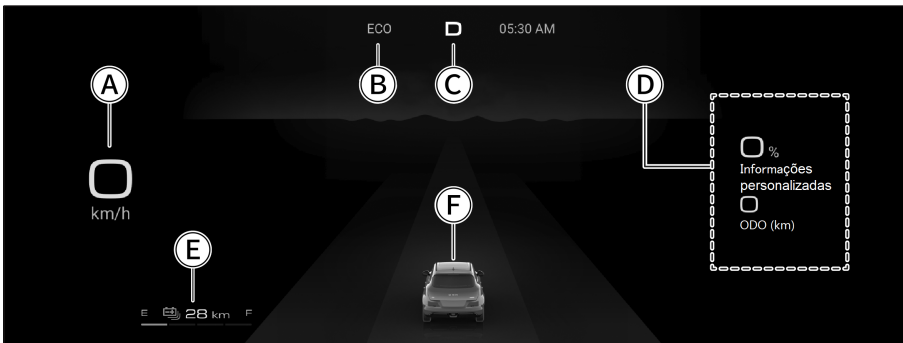

D8360A122A21

- Ⓐ Velocímetro
- Ⓑ Informações do modo de condução
- Ⓒ Exibição da marcha
- Ⓓ Informações personalizadas
- Ⓔ Medidor de energia
- Ⓕ Informações de condução inteligente

### **i** AVISO

Os dados apresentados na imagem são ilustrativos; consulte a tela do veículo real.

### **Velocímetro**

Exibe a velocidade de condução atual.

### **Informações personalizadas**

As informações exibidas podem ser selecionadas conforme desejado.

### **Medidor de energia**

Mostra o nível de carga do conjunto das baterias de alta tensão e a autonomia correspondente.

### CUIDADO

A autonomia varia de acordo com o hábito de condução e as condições da estrada.

## Controle dos instrumentos

### Interruptor de controle

Os controles dos instrumentos estão localizados no lado direito do volante.



90E25AFF46EE

### Bloqueio das mensagens de advertência

Pressione o interruptor Voltar ↶ para ocultar a mensagem de advertência importante exibida no momento.

Mantenha o interruptor Voltar ↶ pressionado para ocultar todas as mensagens de advertência importantes.

#### **i** AVISO

Quando houver mensagens de advertência na tela do painel de instrumentos, elas deverão ser ocultadas. Caso contrário, as outras funções do painel de instrumentos não poderão ser utilizadas.

### Exibir informações de mídia

Pressione a tecla Esquerda < ou Direita > até que a informação personalizada mude para a tela de Mídia de áudio. Neste caso, você pode visualizar informações sobre a música ou estação de rádio que está sendo reproduzida.

### Exibir informações do telefone Bluetooth

Pressione a tecla Esquerda < ou Direita > até que a informação personalizada mude para a tela do telefone Bluetooth. Na tela do telefone Bluetooth, as seguintes operações podem ser realizadas:

- > Pressione o interruptor Para cima ^ ou Para baixo v para exibir as entradas do registro de chamadas do seu telefone Bluetooth, uma a uma.
- > Pressione o interruptor OK para discar a entrada de registro de chamadas selecionada no momento.

### Configuração do modo de cenário

Pressione a tecla Esquerda < ou Direita > até que as informações personalizadas mudem para a tela do modo de cenário.

Na tela do modo cênico, pressione a tecla Para cima ^ ou Para baixo v para alternar o modo cênico selecionado no momento e pressione a tecla OK para que o efeito seja ativado.

Modo privado: oculte as informações de chamadas recebidas do sistema multimídia e apresente os alertas de chamadas recebidas e os registros de chamadas na tela do visor multimídia.

## Exibir informações de dados de condução

Pressione a tecla Esquerda ◀ ou Direita ▶ até que as informações personalizadas mudem para a tela de dados de condução.

Pressione o interruptor “Home” (tela inicial) 🏠 para retornar diretamente à tela de dados de condução. Na tela de dados de condução, as seguintes operações podem ser realizadas:

- › Pressione o interruptor “Home” (tela inicial) 🏠 para retornar diretamente à tela inicial de dados de condução.
- › Pressione o interruptor Para cima ▲ ou Para baixo ▼ para visualizar as várias informações de dados de condução, uma a uma.

Contém o hodômetro parcial, tempo de condução, velocidade média, consumo médio de energia, monitoramento da pressão dos pneus e outras informações.

- › Pressione e segure o interruptor OK para abrir a tela do menu secundário. Na tela do menu secundário, você pode visualizar as informações do alarme, definir a velocidade do alarme e redefinir as informações da viagem (incluindo tempo de condução, hodômetro parcial, velocidade média).

Pressione o interruptor Voltar ↩ para retornar à tela anterior.

## Equipamentos do veículo

Note que este manual contém todos os equipamentos-padrão, nacionais e especiais para esta série de modelos. Portanto, alguns equipamentos ou recursos descritos neste manual podem não estar instalados no veículo, ou podem estar disponíveis apenas em alguns mercados. Para obter informações específicas sobre a configuração, consulte os materiais de venda relevantes ou a Concessionária Autorizada na qual você adquiriu o veículo.

## Luzes indicadoras e de advertência

### AVISO

- › Quando o veículo é ligado, é normal que algumas luzes indicadoras ou luzes de advertência acendam rapidamente, indicando que um teste automático do sistema está em andamento.
- › Dependendo da configuração do modelo, nem todas as luzes indicadoras ou de advertência acenderão no painel de instrumentos.



### Luz indicadora de mensagem de aviso importante

A luz acende para indicar que uma mensagem de aviso crítico está presente no veículo e que pelo menos uma parte da mensagem de aviso crítico foi bloqueada manualmente.

#### ATENÇÃO

Não ignore nenhuma mensagem de alarme. Caso contrário, poderão ocorrer danos graves ao veículo ou acidentes.

### AVISO

Todas as mensagens de alarme presentes no veículo podem ser visualizadas na tela de mensagens do painel de instrumentos.



### Luz indicadora de mensagem de alarme secundário

A luz acende para indicar que há uma mensagem de alarme secundário.

#### ATENÇÃO

Não ignore nenhuma mensagem de alarme. Caso contrário, poderão ocorrer danos graves ao veículo ou acidentes.



## **i** AVISO

- › As mensagens de alarme secundárias são ocultadas automaticamente após serem exibidas por alguns segundos no painel de instrumentos.
- › Todas as mensagens de alarme presentes no veículo podem ser visualizadas na tela de mensagens do painel de instrumentos.



### **Luz indicadora de direção**

A luz indicadora de direção à esquerda pisca quando o sinal de direção à esquerda está ativo.

A luz indicadora de direção à direita pisca quando o sinal de direção à direita está ativo.

Quando o sinalizador de emergência é ligado, as luzes indicadoras no painel e todas as luzes indicadoras de direção do veículo piscarão juntas.

## **!** CUIDADO

Quando a luz indicadora de direção pisca rapidamente, isso geralmente significa que uma lâmpada está danificada e deve ser substituída assim que possível. Caso contrário, outros motoristas não estarão aptos a verem sua sinalização de direção.



### **Luz indicadora de luz acesa**

A luz acende para indicar que o interruptor de luz principal está ligado.



### **Luz indicadora de lanterna**

A luz acende para indicar que as lanternas e luz da placa de licença estão acesas.



### **Luz indicadora de farol alto**

A luz acende para indicar que o farol alto está ligado.



### **Luz indicadora de comutação automática entre os faróis altos e baixos**

A luz acende na cor verde, o interruptor de comutação automática entre os faróis altos e baixos.

A luz acende em amarelo para indicar uma falha na função de comutação automática entre os faróis altos e baixos. Neste momento, acione manualmente os faróis altos e baixos, conforme necessário, e leve o veículo a uma Concessionária autorizada o mais rapidamente possível.



## **Luz indicadora da luz de neblina traseira**

A luz acende para indicar que as luzes de neblina traseiras estão acesas.



## **Luz de advertência do cinto de segurança**

A luz acende para indicar que o motorista, o passageiro dianteiro ou o passageiro traseiro não está utilizando o cinto de segurança.



## **Luz de advertência de porta aberta**

A luz acende para indicar que a porta ou o capô está aberto ou não está totalmente fechado.



## **Luz de advertência de falha do airbag**

A luz acende para indicar uma falha no sistema de airbag. Neste caso, dirija-se a uma Concessionária autorizada o mais rápido possível.



## **Luz de advertência do sistema de monitoramento de pressão dos pneus**

A luz acende acompanhada por um sinal sonoro para indicar que a pressão dos pneus está muito baixa ou que a temperatura está muito alta. Neste caso, pare, verifique e entre em contato com uma Concessionária autorizada.

Depois que a luz piscar durante um período, ela fica acesa para indicar uma falha no sistema de monitoramento de pressão dos pneus, acompanhada por vários sinais sonoros.

### **ATENÇÃO**

Se esta luz se acender, evite curvas bruscas ou frenagens de emergência e conduza o veículo para um local seguro o mais rápido possível para inspecionar o veículo.

Dirigir com pressão do pneu muito baixa ou muito alta aumenta a possibilidade de falhas do pneu, o que pode resultar em sérios danos ou acidentes.



## **Luz indicadora do freio de estacionamento**

A luz acende para indicar que o freio de estacionamento está aplicado.

Esta luz pisca para indicar que a temperatura do disco de freio está muito alta ou que a inclinação da via é muito grande. Existe o risco de se deslincar, pressione o pedal do freio e pare o veículo em uma via plana o mais rápido possível.



## **Luz de advertência de falha do freio de estacionamento**

A luz acende para indicar uma falha no sistema de freio de estacionamento.



## **Luz indicadora do freio de estacionamento automático**

A luz acende em amarelo para indicar que a função de freio de estacionamento automático do veículo está ativa e pronta para uso.

A luz acende em verde para indicar que a função de freio de estacionamento automático está ligada e em funcionamento.



## **Luz de advertência de falha do sistema de freio antitravamento**

A luz acende para indicar uma falha no sistema de freio antitravamento. Nesse caso, entre em contato com uma Concessionária autorizada.

A luz acende para indicar que o veículo ainda tem a capacidade de frenagem normal, mas nenhuma função antitravamento.



## **Luz de advertência de falha do sistema de freio**

A luz acende quando o nível do fluido de freio está baixo ou há uma falha no sistema de distribuição do freio ou o sistema eletrônico de assistência do freio falhou.

Nesse caso, estacione o veículo em um local seguro e entre em contato com uma Concessionária autorizada. Caso contrário, poderá ocorrer um acidente grave.



## **Luz indicadora do sistema eletrônico de controle de estabilidade**

Esta luz pisca para indicar que o sistema eletrônico de controle de estabilidade está ativo.

A luz acende para indicar uma falha no sistema eletrônico de controle de estabilidade.



## **Luz indicadora do sistema controle eletrônico de estabilidade desligado**

A luz acende para indicar que o sistema eletrônico de controle de estabilidade está desligado.



## **Luz de advertência de falha na direção eletroassistida**

A luz acende em amarelo, para indicar que a assistência à direção está reduzida e é necessário mais força para operar o volante de direção. Se esta luz permanecer acesa após voltar a ligar o veículo ou conduzir a uma curta distância, consulte uma Concessionária autorizada para inspeção o mais rápido possível.

A luz acende em vermelho, para indicar que o sistema de direção eletroassistida falhou e não está disponível. Neste caso, estacione o veículo em local seguro, desligue o veículo por alguns minutos antes de dar partida novamente. Se a luz permanecer acesa, consulte uma Concessionária autorizada para inspeção o mais rápido possível.

## **⚠ ATENÇÃO**

A luz acende em vermelho, para indicar que o sistema de direção eletroassistida não irá funcionar. Neste caso, o volante de direção terá de ser operado com um muita força para atender a função de direção. Consulte uma Concessionária autorizada o mais rápido possível.



## **Luz indicadora controle de velocidade de cruzeiro adaptativo**

A luz acende em branco para indicar que o controle de velocidade de cruzeiro adaptativo está ligado e pronto para utilização.

A luz acende em verde para indicar que o controle de velocidade de cruzeiro adaptativo está ativo e que a velocidade de cruzeiro foi definida com sucesso.

## **i AVISO**

O número no indicador varia de acordo com a velocidade de cruzeiro.



## Luz indicadora do controle de velocidade de cruzeiro inteligente

A luz acende em branco para indicar que a função de controle de velocidade de cruzeiro inteligente está ativa e pronta para utilização.

A luz acende em verde para indicar que a velocidade de cruzeiro inteligente está ativa e que a velocidade de cruzeiro foi definida com sucesso.



## Luz de advertência de assistência lateral

A luz acende em amarelo, para indicar que o sensor do sistema de assistência lateral traseira está bloqueado. Neste momento, verifique a parte interna e externa do para-choque traseiro quanto à cobertura e remova-as imediatamente.

A luz acende em vermelho, para indicar que existe uma falha com a assistência lateral. Não use a assistência lateral neste momento e contate uma Concessionária autorizada o mais rápido possível.



## Luz indicadora de assistência paralela

A luz acende para indicar que a assistência paralela está ativa.



## Luz de advertência lateral de ré

A luz acende para indicar que a função de advertência lateral de ré está habilitada.



## Luz indicadora de saída da faixa de rodagem

Quando a luz acende em verde, indica que a luz indicadora de saída de faixa está ativa.

A luz acende em vermelho, para indicar que existe um problema com a funcionalidade da luz indicadora de saída de faixa. Não utilize esse recurso neste momento e contate uma Concessionária autorizada o mais rápido possível.



## Luz indicadora de permanência na faixa de rodagem

A luz se acende em verde, para indicar que a função de permanência na faixa de rodagem está ativa.

A luz se acende em vermelho, para indicar que existe um problema com a função de permanência na faixa de rodagem. Não utilize esse recurso neste momento e contate uma Concessionária autorizada o mais rápido possível.



## Luz indicadora de frenagem automática de emergência

A luz acende em verde para indicar que a frenagem automática de emergência está ativa e pronta para uso.

A luz acende na cor amarela para indicar uma falha na função de frenagem automática de emergência. Neste caso, dirija-se a uma Concessionária autorizada o mais rápido possível.



## Luz indicadora de desativação da frenagem automática de emergência

A luz acende para indicar que a função de frenagem automática de emergência está desligada.



## Luz indicadora READY

A luz acende para indicar que o veículo está a ligado e pronto para condução.

A luz pisca para indicar que podem as seguintes condições podem estar ocorrendo no veículo:

- › O veículo foi ligado, mas a porta do motorista está aberta. Neste momento, feche a porta do motorista.
- › O veículo apresenta uma falha grave que afeta a condução normal. Nesse caso, estacione o veículo em um local seguro e entre em contato com uma Concessionária autorizada.



## Indicador sonoro do sistema

A luz acende em vermelho, para indicar que há uma falha no sistema de alerta sonoro. Neste caso, dirija-se a uma Concessionária autorizada o mais rápido possível.



## Luz indicadora de redução de potência

A luz acende para indicar que a potência é reduzida e a velocidade do veículo é limitada.

A condução do veículo em altas velocidades ou por acives durante longos períodos de tempo pode fazer com que o indicador de redução de potência acenda. Neste momento, é recomendável que reduza a velocidade ou que pare o veículo por alguns minutos. Continue a conduzir se a luz indicadora se apagar. Se a luz indicadora continuar acesa Concessionária autorizada, leve o veículo para inspeção e reparo o mais rapidamente possível.



## Luz indicadora de carga baixa da bateria de alta tensão

A luz acende para indicar que a carga da bateria de alta tensão está muito baixa. Recarregue a bateria assim que possível.



## Luz indicadora de condição de carga

A luz estiver acende em vermelho, para indicar que o cabo de carregamento está ligado, mas o carregamento não foi iniciado.

A luz acende em verde, para indicar que a bateria está em situação de carregamento.



## Luz de advertência de falha da bateria de alta tensão

Esta luz acende para indicar uma falha na alimentação da bateria. Neste caso, entre em contato com uma Concessionária autorizada o mais rapidamente possível.



## Luz indicadora de corte de energia da bateria de alta tensão

Esta luz acende-se para indicar que uma falha no veículo causou uma desativação anormal da bateria.



## Luz indicadora de falha de CC/CC

Acende para indicar uma falha no sistema de carga de baixa tensão. Neste caso, dirija-se a uma Concessionária autorizada o mais rápido possível.



## Luz de aviso de falha do conjunto de tração

A luz acende em amarelo, para indicar uma falha no conjunto de tração do veículo. Nesse caso, estacione o veículo em um local seguro e entre em contato com uma Concessionária autorizada.

A luz acende em vermelho, para indicar que o veículo tem um problema grave no conjunto de tração e o veículo não poderá continuar em uso. Nesse caso, entre em contato com uma Concessionária autorizada.



## **Luz de advertência de falha do motor elétrico de tração**

A luz acende para indicar uma falha no sistema do motor elétrico de tração. Nesse caso, entre em contato com uma Concessionária autorizada.



## **Luz indicadora de falha do sistema de estacionamento eletrônico (E-Park)**

A luz acende para indicar uma avaria no controlador do sistema.



## **Luz indicadora de falha do freio regenerativo**

A luz acende para indicar uma falha na função do freio regenerativo.



## Equipamentos do veículo

Note que este manual contém todos os equipamentos-padrão, nacionais e especiais para esta série de modelos. Portanto, alguns dos equipamentos ou recursos descritos neste manual podem não estar instalados em seu veículo, ou podem estar disponíveis apenas em alguns mercados. Para obter informações específicas sobre a configuração, consulte os materiais de venda relevantes ou a Concessionária Autorizada na qual você adquiriu o veículo.

## Introdução ao sistema de gerenciamento de energia

O sistema de gerenciamento de energia pode monitorar o consumo de energia de cada dispositivo elétrico do veículo e distribuí-lo, de modo a melhorar o desempenho inicial do veículo e prolongar a vida útil da bateria.

O sistema de gerenciamento de energia inclui os seguintes recursos:

### › **Monitoramento da bateria de alta tensão**

Os sensores monitoram continuamente a tensão, a corrente e a temperatura da bateria e calculam a carga restante e a integridade da bateria.

### › **Gerenciamento de energia de hibernação**

Monitora continuamente o consumo de energia de cada dispositivo elétrico durante o período de estacionamento e desliga gradualmente os dispositivos elétricos desnecessários de acordo com as informações de monitoramento da bateria, para evitar descarga da bateria e garantir o desempenho inicial do veículo.

### › **Gerenciamento de energia estática**

Monitora continuamente o consumo de energia de cada equipamento elétrico durante o período em que o veículo não está ligado e desliga gradualmente os equipamentos elétricos desnecessários de acordo com as informações de monitoramento da bateria, para evitar descarga da bateria e garantir o desempenho inicial do veículo.

### › **Gerenciamento dinâmico de energia**

Monitora continuamente o consumo de energia de cada dispositivo elétrico durante a condução do veículo e distribui a saída de corrente contínua (DC/DC) para diferentes dispositivos elétricos conforme necessário. Quando a saída de corrente contínua (DC/DC) excede a demanda dos equipamentos elétricos, o gerenciamento dinâmico ajusta e fornece energia à bateria, para que a bateria alcance o estado de carregamento ideal.

## **i** AVISO

O sistema de gerenciamento de energia não pode exceder os limites da lei física. Observe que as baterias têm potência e vida útil limitadas.

## O que você deve saber

O sistema de gerenciamento de energia prioriza o desempenho inicial do veículo. Ao percorrer distâncias curtas, dirigir em áreas urbanas e dirigir em ambientes de baixa temperatura, o consumo de energia aumenta e a fonte de alimentação CC/CC é menor.

Quando o veículo não estiver ligado, o uso de equipamentos elétricos consumirá diretamente a energia elétrica da bateria, pois o gerador não pode fornecer suplementação de energia elétrica.

Nesses casos, você sentirá o sistema de gerenciamento de energia entrar em ação para controlar a distribuição de energia.

### **Ao estacionar o veículo por longos períodos**

Se você não dirigir o veículo por dias ou semanas, o sistema de gerenciamento de energia desliga gradualmente ou reduz a energia que os dispositivos elétricos estão usando, o que reduz o consumo de energia e ajuda a manter a partida do veículo por mais tempo.

Alguns recursos de conveniência, como o destravamento por controle remoto, podem não estar disponíveis após estacionar o veículo por um longo período. Essas funções serão retomadas quando o veículo for ligado.

### **Quando o veículo não liga**

Se você ouvir rádio ou usar outras funções do sistema multimídia sem colocar o veículo em funcionamento, a bateria poderá descarregar.

Se a energia da bateria for consumida o suficiente para afetar a partida do veículo, uma mensagem de advertência aparecerá na tela do sistema multimídia ou no painel de instrumentos. Neste caso, você precisará dar partida no veículo se quiser continuar usando esses recursos.



# 3

## Sistema multimídia

---

Dicas de segurança .....	182
Introdução ao painel.....	184
Introdução à tela .....	188
Sistema multimídia .....	191

## Equipamentos do veículo

Note que este manual contém todos os equipamentos-padrão, nacionais e especiais para esta série de modelos. Portanto, alguns dos equipamentos ou recursos descritos neste manual podem não estar instalados em seu veículo, ou podem estar disponíveis apenas em alguns mercados. Para obter informações específicas sobre a configuração, consulte os materiais de venda relevantes ou a Concessionária Autorizada na qual você adquiriu o veículo.

## Dicas de segurança

- › Ao usar qualquer função deste sistema, certifique-se de que não distraia sua atenção e impeça a direção segura. A operação segura do veículo é uma prioridade máxima ao dirigir, e todas as regras de trânsito devem ser observadas.
- › Durante a condução, o motorista é proibido de acionar o sistema e o volume do sistema deve ser mantido a um nível adequado para evitar a perda de concentração e não comprometer a segurança da condução.
- › Utilize esse sistema somente em áreas permitidas por lei. Alguns regulamentos nacionais ou locais podem proibir o uso de monitores dentro do campo de visão do motorista.
- › Não desmonte ou modifique o sistema.

- › Quando o sistema falhar, pare de usá-lo imediatamente, entre em contato com uma Concessionária autorizada e não realize reparos por conta própria.

## Sobre a utilização

- › Por motivos de segurança, algumas funções podem não funcionar quando o veículo está em movimento.
- › Não pressione os interruptores ou interruptores giratórios do painel com força.
- › Não pressione a tela com muita força e nem opere a tela com objetos pontiagudos.
- › Ao limpar a tela do visor, não use lenços abrasivos ou produtos de limpeza que contenham solventes.
- › Não bata na tela quando a imagem tremer durante a operação.

## Sobre o rádio

Devido às condições da estrada, clima e locais, pode não ser possível encontrar uma estação de rádio, fazendo com que aconteça uma mistura de estações ou ruídos.

## Sobre dispositivos de armazenamento USB

Devido à variedade de dispositivos de armazenamento USB, este sistema pode não ser compatível com todos os dispositivos de armazenamento USB.

## Sobre o Bluetooth

- › Devido às muitas marcas e funções diferentes de telefone celular, este sistema não pode garantir a compatibilidade com todos os telefones celulares.
- › Se não conseguir encontrar o nome do dispositivo Bluetooth do sistema durante o emparelhamento Bluetooth, reinicie o Bluetooth no telefone e realize a busca novamente.
- › Quando o Bluetooth não puder ser conectado, exclua o dispositivo Bluetooth emparelhado e emparelhe-o novamente.
- › Se a funcionalidade Bluetooth estiver anormal durante o uso, desconecte o Bluetooth e reconecte-o.

# Introdução ao painel

## Equipamentos do veículo

Note que este manual contém todos os equipamentos-padrão, nacionais e especiais para esta série de modelos. Portanto, alguns dos equipamentos ou recursos descritos neste manual podem não estar instalados em seu veículo, ou podem estar disponíveis apenas em alguns mercados. Para obter informações específicas sobre a configuração, consulte os materiais de venda relevantes ou a Concessionária Autorizada na qual você adquiriu o veículo.

## Interruptores do volante de direção



78D24DAD93D0

- |                          |                       |
|--------------------------|-----------------------|
| Ⓐ Interruptor esquerdo   | Ⓕ Reproduzir / pausar |
| Ⓑ Interruptor para cima  | Ⓖ Comando de voz      |
| Ⓒ Interruptor direito    | Ⓗ Personalizar        |
| Ⓓ Interruptor para baixo | Ⓖ Personalizar        |
| Ⓔ Silenciar (Mudo)       |                       |

Os interruptores multimídia do volante de direção atendem às necessidades básicas de controle e, ao mesmo tempo, podem atender às necessidades especiais de controle do veículo e situações de chamadas, proporcionando uma maior flexibilidade.

A prioridade é de alta para baixa: Tela de chamada > Tela especial > Tela padrão.

### Tela de chamada

Quando uma chamada for recebida, pressione o interruptor esquerdo **K** para atender a chamada. Pressione o interruptor direito **M** para encerrar a chamada.

### Tela especial

Para casos especiais, siga as instruções dos interruptores do volante na respectiva tela do painel.

## Tela padrão

As funções básicas dos interruptores do volante de direção são as seguintes:

- › Durante a reprodução de mídia: pressione e mantenha pressionado o interruptor esquerdo **K** ou direito **M** para alternar entre as faixas anterior/próxima e para avançar/retroceder rapidamente.  
Enquanto ouve uma estação de rádio local: pressione e mantenha pressionado o interruptor esquerdo **K** ou direito **M**, para procurar a estação anterior/próxima e para alternar entre a estação favorita anterior/próxima.
- › Pressione o interruptor para cima **⌂** ou para baixo **∨** para aumentar/diminuir o volume. Mantenha o interruptor pressionado para aumentar / diminuir o volume continuamente.
- › Pressione o interruptor **🔇** para ativar ou desativar o modo silencioso do sistema.
- › Pressione o interruptor **⏮** para reproduzir / pausar a mídia.
- › Quando estiver conectado ao Apple CarPlay, pressione e mantenha pressionado o interruptor Voz **🗨️** para ativar o assistente de voz do Apple CarPlay.
- › Pressione a tecla Personalizar **⚙️** para executar uma função definida. Pressione e segure esse interruptor para entrar na tela de configuração da função do interruptor, você pode definir a função personalizada desse botão.
- › Pressione a tecla Personalizar **⚙️** para executar uma função definida. Pressione e segure esse interruptor para entrar na tela de configuração da função do interruptor, você pode definir a função personalizada desse botão.

## Reiniciar o sistema

Pressione e mantenha pressionado o interruptor esquerdo para baixo **∨** e o interruptor direito para baixo **∨** simultaneamente por cerca de 10 segundos para reiniciar o sistema.

### **i** AVISO

- › O sistema multimídia e os instrumentos serão reiniciados ao mesmo tempo.
- › Para maior segurança durante a reinicialização, sempre estacione o veículo em ambiente seguro, selecione o interruptor de mudança de marcha em P e aplique o freio de estacionamento.



# Introdução ao painel

## Dispositivos externos

### Entrada USB

Este veículo está equipado com conectores USB duplos, localizados conforme a ilustração.



AB52700B9121

A entrada com o ícone  $\Psi$  é a interface de dados USB.

#### **i** AVISO

- › Certifique-se de que a conexão entre o dispositivo externo e a entrada do conector esteja estável.
- › Não desconecte os dispositivos aleatoriamente durante a reprodução para evitar problemas de reconhecimento no sistema.

### Especificações de mídia

O sistema suporta as seguintes especificações de mídia:

Mídia	Especificações
Dispositivo USB	Dispositivo USB com formatação FAT32, NTFS e exFAT
Áudio Bluetooth	Suporta Bluetooth 4.2 (compatível com 2.1 e 3.0, suporta Bluetooth Low Energy), suporta versões de protocolo Bluetooth Android: A2DP 1.3, AVRCP 1.6, HFP 1.6, PBAP 1.2

### Formato de arquivo

O sistema suporta os seguintes formatos de arquivo:

Arquivo	Formato
Áudio	MP3, AAC, WAV, FLAC, APE, AMR, M4A

Arquivo	Formato
Vídeo	MP4, MOV, 3GP, AVI, MKV

## AVISO

Devido às características do arquivo (qualidade, taxa de bits, taxa de quadros, resolução, qualidade de compactação ou se está danificado), ambiente de reprodução e dispositivos de armazenamento, mesmo os formatos de arquivo suportados por este sistema podem não ser reproduzidos normalmente.

## Equipamentos do veículo

Note que este manual contém todos os equipamentos-padrão, nacionais e especiais para esta série de modelos. Portanto, alguns dos equipamentos ou recursos descritos neste manual podem não estar instalados em seu veículo, ou podem estar disponíveis apenas em alguns mercados. Para obter informações específicas sobre a configuração, consulte os materiais de venda relevantes ou a Concessionária Autorizada na qual você adquiriu o veículo.



## Tela do Sistema Multimídia

### CUIDADO

- › Só utilize o visor multimídia em áreas em que seja permitido por lei. Alguns regulamentos nacionais ou locais podem proibir o uso de monitores dentro do campo de visão do motorista.
- › Por motivos de segurança, algumas funções podem não funcionar quando o veículo está em movimento.
- › Não pressione a tela com muita força e nem opere a tela com objetos pontiagudos.
- › Ao limpar a tela do visor, não use lenços abrasivos ou produtos de limpeza que contenham solventes.
- › Não bata na tela quando a imagem tremer durante a operação.



## Operação da tela











Várias funções, como selecionar objetos, rolar listas ou mover aplicativos, podem ser concluídas por meio de operações básicas, como tocar, deslizar e arrastar na tela central.

Gesto	Operação	Resultado
	Toque	Selecionar ou habilitar função
	Toque prolongado	Aciona a função ocultar
	Toque e deslize	Rolar ou alternar páginas



## Barra de estado da tela central

Os ícones da barra de estado são mostrados na parte superior da tela central para mostrar a condição de cada função. Os ícones da barra de estado mudam em tempo real com base nas características funcionais, intensidade do sinal, estado da conexão, estado do interruptor e assim por diante.

Ícone	Estado da função
	Relógio
	Modo silencioso ativado

Ícone	Estado da função
	Modo de som ativado
	Bluetooth não conectado
	Bluetooth conectado
	Dispositivo USB conectado
	Carregador sem fio em espera
	Carregamento sem fio está em operação
	Carregamento sem fio concluído
	O aquecimento do volante está em operação
	O aquecimento do banco dianteiro esquerdo está em operação
	O aquecimento do banco dianteiro direito está em operação
	A ventilação do banco dianteiro esquerdo está em operação

# Introdução à tela





Ícone	Estado da função
	A ventilação do banco dianteiro direito está em operação
	Modo de ventilação do ar condicionado, varia de acordo com a condição do ar condicionado

## Equipamentos do veículo

Note que este manual contém todos os equipamentos-padrão, nacionais e especiais para esta série de modelos. Portanto, alguns dos equipamentos ou recursos descritos neste manual podem não estar instalados em seu veículo, ou podem estar disponíveis apenas em alguns mercados. Para obter informações específicas sobre a configuração, consulte os materiais de venda relevantes ou a Concessionária Autorizada na qual você adquiriu o veículo.

## Introdução ao visor

Para facilitar a operação, uma barra de menu fixa é apresentada no lado esquerdo da maioria das telas.

- › Toque na tecla “Home” (Tela inicial)  para mudar para a tela Inicial.
- › Toque na tecla “All App” (Todos Aplicativos)  para entrar ou sair da tela “All App” (Todos Aplicativos).
- › Toque na tecla do ar condicionado  para entrar ou sair da tela de configurações do ar condicionado e de aquecimento do volante de direção.
- › Quando não estiver ligado, toque na tecla “Mobile Connect” (Conectar o telefone)  para acessar a tela de conexão do telefone definida pelo sistema.

Quando uma chamada telefônica está sendo realizada, o ícone correspondente é exibido neste local. Toque no ícone para alternar para a tela de conexão do telefone celular correspondente.

### AVISO

Devido às diferentes configurações do veículo ou diferentes versões do sistema, os ícones e funções na barra de menu fixo podem variar. Consulte a tela do veículo real.

- › Uma pequena janela de aplicativos usados recentemente é apresentada na parte superior da tela, toque na pequena janela do aplicativo para alternar rapidamente para a interface do aplicativo.
- › O ícone do aplicativo é exibido abaixo, toque no ícone do aplicativo para alternar para a interface do aplicativo.

## Painel de atalho

Na maioria das telas, deslize o dedo de cima para baixo na tela para abrir o painel de atalho.

### Ajuste de brilho e volume

**【Volume de mídias】** : Toque no controle deslizante e arraste para ajustar o volume de mídia; toque na tecla  para ativar ou desativar o modo silencioso de mídia.

【Volume de navegação】: Quando a funcionalidade Apple CarPlay ou Google Android Auto está ativa, toque no controle deslizante e arraste para ajustar o volume de navegação; toque na tecla  para ativar ou desativar o modo silencioso de navegação.

【Brilho da Tela】: Toque no controle deslizante e arraste para ajustar o brilho da tela; toque na tecla  para ativar ou desativar o ajuste automático do brilho.

## Interruptor de atalho

Os interruptores de atalho são exibidos à direita. Toque no interruptor para ligar ou desligar a função correspondente. Para alguns interruptores, toque no interruptor e segure por um tempo para mudar para a interface de configuração correspondente.

## Tela de descanso e iluminação da tela

Ao utilizar funções como áudio, rádio, etc. que não exijam apresentação na tela, Ela pode ser desligada para poupar energia do veículo. Além de impedir que a tela acesa afete a visão do motorista. Ao desligar a tela, a função é executada em segundo plano.

## Modo de desligamento da tela

› A tela pode ser desligada ao tocar na tecla  Tela de descanso no painel de atalhos suspenso.

› Pressionar com vários dedos: toque em qualquer posição da tela com três ou mais dedos por mais de 3 segundos para desligar a tela.

## Acendimento da tela

A tela então pode ser iluminada:

- › Ao tocar em qualquer parte da tela.
- › Quando for necessário apresentar a visão panorâmica da imagem.
- › Quando uma chamada telefônica é recebida.

## Telefone

Toque na tecla 【Telefone】 na tela do menu para mudar para a tela de comunicação. Se nenhum outro dispositivo Bluetooth estiver conectado, Vá para 【Configurações】 → 【Conectar】 , ative a conexão Bluetooth e emparelhe um dispositivo.

- › No teclado esquerdo, digite o número de telefone, toque na tecla de Disca-gem  para realizar uma chamada.
- › Toque na tecla 【Contatos】 para apresentar a lista de contatos após a sincronização. Toque em um contato ou número de telefone na lista para fazer uma chamada.
- › Toque na tecla 【Registros de chamadas】 para apresentar o histórico de chamadas após a sincronização. Toque em qualquer número registrado da lista para fazer uma chamada.

- › Toque na tecla **【 Mensagem 】** para exibir a tela de informações após a sincronização. Toque para ver a mensagem de texto do dispositivo conectado no momento.

## **i** AVISO

- › Para utilizar os contatos, a funcionalidade de registro de chamadas, é necessária autorização de permissão no telefone emparelhado. Normalmente, ao emparelhar, uma janela é apresentada no telefone para solicitar a autorização de permissão.
- › Na tela **【 Configurações 】** → **【 Bluetooth 】** a exclusão de um dispositivo Bluetooth emparelhado excluirá simultaneamente os contatos e os registros de chamadas salvos por esse dispositivo no veículo.

Quando uma chamada for feita, mude para a tela de chamada.

- › Toque na tecla **☎** para encerrar a chamada.
- › Toque na tecla **🔇** para desligar ou ligar o microfone no veículo.
- › Toque na tecla **🔄** para alternar entre o modo Privado ou o modo viva-voz.  
Modo privado: As chamadas são feitas por meio de um telefone celular conectado ao Bluetooth desse sistema.  
Modo viva-voz: o som das chamadas sai pelo alto-falante do carro e se utiliza o microfone do veículo para falar.

- › Toque na tecla **⋮** para ativar ou desativar o teclado.

## **⚠** ATENÇÃO

O motorista deve sempre se concentrar na condução do veículo e nunca se distrair com uma chamada, tendo cuidado para evitar um acidente.

- › Utilize o sistema de telefone Bluetooth apenas quando as condições de estrada, trânsito e meteorológicas o permitirem.
- › O volume deve ser ajustado moderadamente para que os sons de fora do veículo, como os de um carro de polícia ou de bombeiros, possam ser ouvidos o tempo todo.
- › Pode não ser possível falar em áreas sem sinal de rede ou com sinal muito fraco, bem como em túneis ou garagens.
- › Quando o motorista precisar usar o telefone celular, estacione o veículo temporariamente em um local seguro.

## Configurações

Toque na tecla **【 Configurações 】** no menu para mudar para a tela de Configurações.

### Conectar

- › **【 Bluetooth 】** : Toque nesta tecla para ativar ou desativar a conexão Bluetooth.



- › **【Bluetooth Visível】** : Quando o Bluetooth estiver ativado, permite que outros dispositivos detectem a conexão Bluetooth do sistema e possam emparelhar com ele.
- › **【Nome do dispositivo】** : Apresenta o nome do dispositivo Bluetooth e permite criar um nome personalizado para a conexão Bluetooth.
- › **【Conexão atual】** : Apresenta o dispositivo Bluetooth conectado no momento, pode se DESCONECTAR ou APAGAR.
- › **【Dispositivos disponíveis】** : Apresenta uma lista de dispositivos Bluetooth detectados que podem ser emparelhados, toque no nome do dispositivo na lista para enviar uma solicitação de emparelhamento para estabelecer uma conexão.  
Toque na tecla **【Pesquisar】** para procurar novamente por dispositivos Bluetooth.
- › **【Histórico de dispositivo】** : Apresenta uma lista de dispositivos emparelhados, pode se CONECTAR ou APAGAR.

## Hotspot

- › **【Hotspot do veículo】** : Ativa ou desativa o hotspot.

O Hotspot do veículo só é utilizado para conexões sem fios com Apple CarPlay e se conecta automaticamente quando o Apple CarPlay se conecta com sucesso.

Desativar o Hotspot do veículo, desativa a conexão com o Apple CarPlay.

- › **【Nome do dispositivo】** : Para visualizar ou personalizar o nome do hotspot.
- › **【Senha】** : Para visualizar ou personalizar a senha selecionada para o hotspot.

## Som

- › **【Som do sistema】** : Volume de voz, Volume multimídia, volume de chamada, etc.; ligar ou desligar o volume de partida adaptativo, configurar efeitos sonoros. Selecione os sons de advertência do veículo e o nível de controle do volume sensível à velocidade, etc.
- › **【Configurar efeitos Sonoros】** : Para selecionar ou definir o efeito de som DTS, Som de advertência aos pedestres, equalizador e restaurar as configurações padrão.

## Tela

- › **【Ajuste de brilho automático】** : Este recurso pode ser ligado ou desligado. Quando a tela é ligada, o brilho ajusta-se automaticamente à medida que as luzes de posição são ligadas e desligadas.

- › **【Brilho do Painel de Instrumentos】** : Para ajuste da luminosidade do painel de instrumentos.
- › **【Brilho da tela】** : Para ajuste da luminosidade da central multimídia.
- › **【Brilho dos botões e iluminação decorativa interior】** : Usado para ajuste do brilho dos botões no interior do veículo.
- › **【Modo de exibição】** : Selecione o modo de exibição da tela como Automático, Noturno ou Diurno.
- › **【Formato da hora】** : Você pode selecionar o formato de exibição do horário no sistema como relógio de 12 horas ou 24 horas.
- › **【Ajuste automático da hora】** : Usado para definir o fuso horário.
- › **【Idioma】** : Para definir o idioma da tela.
- › **【Unidade】** : Serve para definir o tipo de unidade de medida para distância e velocidade.
- › **【Unidade de pressão dos pneus】** : As unidades de pressão dos pneus podem ser selecionadas.

## Customizar

- › **【Modo de exibição Painel de Instrumentos】** : Define o modo de visualização da tela no painel de instrumentos.
- › **【Botão [+】** : É possível selecionar a função de personalização  dos botões do volante de direção.

- › **【Botão [\*】** : É possível selecionar a função de personalização  dos botões do volante de direção.

## Sistema

- › **【Informação de versão】** : Este nome do dispositivo pode ser visualizado e modificado para visualizar a versão do sistema do veículo.
- › **【Restaurar e recuperar】** : Você pode restaurar para o Padrão e recuperar as configurações de fábrica.

### AVISO

Sobre restaurar as configurações do sistema e a recuperar as configurações de fábrica:

- › Durante a restauração das configurações do sistema e recuperar as configurações de fábrica, a interface não está operacional.
- › As operações de restauração das configurações do sistema e de recuperação das configurações de fábrica não podem ser desfeitas.
- › Condição para recuperação das configurações de fábrica: Alimentação do veículo no modo LIGADO, o interruptor de mudança de marcha em P e aplicar o freio de estacionamento para imobilizar o veículo.

### Assistente de consumo de energia

Na tela do menu, toque em **【Assistente de consumo de energia】** para mudar para a tela do Assistente de consumo de energia.

- › **【Fluxo de energia】** : Exibe a condição da transmissão de energia e a autonomia do veículo.
- › **【Gerenciamento de carregamento】** : As definições de aquecimento e arrefecimento (conector inserido) podem ser ligadas e desligadas para definir a condição de carga da bateria.
- › **【Dicas de condução】** : É possível visualizar sugestões sobre condução econômica e manutenção do veículo.

### Multimídia

Toque na tecla “Home” (tela inicial)  na barra de menu à esquerda para mudar para a interface Multimídia.

**【Mídia】** : Inclui estações de rádio locais, música Bluetooth, música USB, vídeo USB e conexão com o celular.

Para reproduzir música Bluetooth, vá para **【Configurações】** → **【Bluetooth】** . Após emparelhar o sistema com o dispositivo Bluetooth, é possível reproduzir música Bluetooth.

Para reproduzir música e vídeo USB, é necessário primeiramente inserir o dispositivo de armazenamento USB na entrada USB do veículo.

Ao utilizar a conexão do celular para reproduzir arquivos de mídia, é necessário conectar ao Apple CarPlay antes de utilizar as funções relacionadas ao Apple CarPlay.(▷ Página 196)

### Apple CarPlay

#### Sobre o sistema

Este sistema pode projetar algumas aplicações do sistema operacional IOS na tela multimídia do veículo para visualização e controle, incluindo navegação, música, chamadas telefônicas, etc. Para desfrutar de uma experiência mais segura e prática.

#### AVISO

Devido a diferentes sistemas iOS e compatibilidade de versões, alguns dispositivos podem não suportar a funcionalidade Apple CarPlay.

Podem ocorrer instabilidade na conexão com o multimídia durante o uso do veículo.

As chamadas podem ser efetuadas das seguintes maneiras:

- › **Conexão com fio:** Utilize o cabo USB, conectando seu telefone à entrada USB do veículo (console central com o ícone ) para utilizar o Apple CarPlay.

#### AVISO

Recomenda-se utilizar o cabo original do seu telefone, caso contrário a conexão pode apresentar falhas.

- › Conexão com fio: Emparelhe o Bluetooth do seu telefone com o Bluetooth do veículo e siga as instruções para concluir o emparelhamento com o CarPlay no veículo.

## **i** AVISO

- › Certifique-se de que o Bluetooth e a WLAN do seu telefone estão ativados.
- › Toque na tecla **【ORA】** na tela do Apple CarPlay para sair temporariamente da interface do Apple CarPlay, toque novamente na tecla **【Apple CarPlay】** na interface do aplicativo ou toque na tecla **Ⓢ** na barra lateral, para regressar à interface do Apple CarPlay.

## Método de desconexão

Basta desconectar o cabo USB para sair do Apple CarPlay ou desconectar o ponto de acesso (hotspot) do veículo.

## Android Auto

### Sobre o sistema

Este sistema pode realizar chamadas telefônicas, navegação, música e outras funções compartilhadas com o veículo, para que seja possível desfrutar de uma experiência mais segura e prática.

## **i** AVISO

- › Se o aplicativo Android Auto não estiver instalado em seu telefone Android, baixe-o e instale-o na loja de aplicativos do Google Play.
- › Devido a diferentes sistemas de tele-

fonia móvel e compatibilidade de versão, alguns telefones Android podem não suportar a função Android Auto.

- › Após a conexão bem-sucedida, a função de telefone Bluetooth do sistema fica indisponível e a função de telefone do Android Auto pode ser usada neste momento.

## Conexão com fio

Conecte seu telefone Android à entrada USB do veículo por meio do cabo USB do telefone e siga as instruções para usar o Android Auto.

Toque na tecla **▲** Android Auto no lado esquerdo da tela para mudar para a interface Android Auto.

Basta desconectar o cabo USB para sair do Android Auto.

## Conexão sem fio

1. Ligue o Bluetooth do telefone.
2. Estabeleça uma conexão entre o telefone e o sistema multimídia na tela Configurações de Bluetooth.
3. Siga as instruções para selecionar Android Auto e concluir as operações relacionadas para usar o Android Auto.

Toque na tecla **▲** Android Auto no lado esquerdo da tela para mudar para a interface Android Auto.

Toque na tecla **【Desconectado】** na tela de configuração do Bluetooth para sair do Android Auto.



# 4

# Segurança

---

Cintos de segurança.....	200
Sistema de Airbag.....	205
Sistema de retenção para crianças .....	214
Sistema antifurto do veículo	221
Sistema de desligamento de emergência.....	223
Gravador de dados de acidentes (EDR).....	224

## Equipamentos do veículo

Note que este manual contém todos os equipamentos-padrão, nacionais e especiais para esta série de modelos. Portanto, alguns dos equipamentos ou recursos descritos neste manual podem não estar instalados em seu veículo, ou podem estar disponíveis apenas em alguns mercados. Para obter informações específicas sobre a configuração, consulte os materiais de venda relevantes ou a Concessionária Autorizada na qual você adquiriu o veículo.

## Dicas de segurança

- › Não deixe o cinto de segurança diagonal sobre o pescoço ou sob as axilas.
- › O cinto de segurança subabdominal deve ser posicionado o mais baixo possível sobre o quadril.
- › Os cintos de segurança só podem ser usados individualmente, é proibido que mais de uma pessoa (incluindo crianças) usem o mesmo cinto de segurança ao mesmo tempo.  
Se duas ou mais pessoas usarem o mesmo cinto de segurança, o cinto não funcionará de forma eficiente, por exemplo, ao dispersar a força de um impacto, além disso, há o risco de duas pessoas colidir entre si em caso de colisão.
- › O cinto de segurança não deve estar torcido ou solto.

- › Não deixe o cinto de segurança próximo de objetos com cantos afiados, pois o cinto pode ser cortado em caso de acidente.
- › Não use um cinto de segurança que tenha sofrido um impacto forte ou que tenha sido danificado como resultado de um acidente.
- › A remoção, desmontagem ou modificação do cinto de segurança é proibida.
- › Não use cintos de segurança que contenham objetos estranhos presos no fecho.
- › Ao utilizar o cinto de segurança, recomendamos que mantenha o cinto de segurança sempre limpo e remova sujeira, óleo, água, substâncias oleosas e líquidos, como bebidas e resíduos de alimentos que estejam aderidos ao cinto para garantir a operação de esticamento e retração suave.
- › Não use benzeno, gasolina e outras substâncias orgânicas para limpar os cintos de segurança, não os alveje ou tinja.
- › Não permita que crianças brinquem com os cintos de segurança.

Se uma criança enrolar acidentalmente no pescoço enquanto estiver brincando com o cinto de segurança, poderá não conseguir continuar a puxar o cinto, o que poderá resultar em ferimentos graves ou fatais. Neste caso, se a trava do cinto não puder ser liberada, o cinto pode ser cortado com uma tesoura.

- › Os cintos de segurança do veículo são projetados principalmente para o uso por adultos, as crianças devem usar sistemas de retenção para crianças apropriados.

Para que o cinto de segurança seja usado corretamente, utilize um assento infantil adequado às necessidades se o cinto de segurança tocar o pescoço ou o maxilar e se não prender o quadril da criança.

Use os cintos de segurança adequadamente quando as crianças crescerem o bastante para usá-los em veículos.

- › Precauções para gestantes

Recomendamos que use preferencialmente um cinto de segurança. Consulte o seu médico para obter mais informações sobre o uso eficaz. O método de uso de um cinto de segurança para gestantes é essencialmente o mesmo que para o uso normal de um cinto de segurança, mas deve observar o seguinte:

1) Deixe a parte subabdominal do cinto o mais baixo possível, sob o abdômen elevado.

2) O cinto de segurança diagonal deve passar pelo ombro, mas deve ser mantido longe do abdômen e colocado sobre o peito.

Se o cinto não for usado corretamente, poderá apertar o abdômen da gestante em caso de parada de emergência ou colisão, causando ferimentos graves ou fatais à mãe e ao bebê.

- › Recomendamos a utilização do cinto de segurança para passageiros com doenças, deficiências, etc. Consulte o seu médico para obter mais informações sobre o uso eficaz.
- › Quando não estiver em uso, o cinto de segurança deve estar totalmente retraído, reto, preso, não permita que o cinto entre em contato com objetos pontiagudos. A estrutura do fecho do cinto de segurança não pode engatar em ou ser bloqueado por objetos estranhos, isso afetará o engate correto da lingueta no fecho do cinto de segurança.

## Utilização correta do cinto de segurança

- › Ajuste o encosto do banco para manter a parte superior do corpo reta e apoiada no encosto.
- › O cinto de segurança deve estar livre de torções.



# Cintos de segurança

- › O cinto diagonal deve estar bem ajustado no meio do ombro, não no pescoço nem no ombro.
- › O cinto subabdominal deve ser posicionado o mais baixo possível sobre o quadril.

## ⚠ ATENÇÃO

- › Ao conduzir, todos os ocupantes do veículo devem usar os cintos de segurança adequadamente. Caso contrário, poderão ocorrer ferimentos graves ou fatais devido ao corpo não estar preso ao banco durante uma frenagem de emergência ou colisão.
- › Todos os ocupantes do veículo devem usar cintos de segurança em todos os momentos, mesmo em viagens curtas. Caso contrário, haverá um risco maior de ferimentos graves ou fatais, em caso de acidente.

## Pré-tensionador do cinto de segurança

O veículo dispõe de cintos de segurança com pré-tensionadores para os bancos dianteiros e traseiros.

Em caso de colisão, os pré-tensionadores permitem que o cinto de segurança seja apertado momentaneamente, fornecendo proteção de segurança ideal para os ocupantes.

O limitador de força mantém a carga do cinto de segurança dentro do valor especificado, reduzindo a pressão no peito.

## Condições de funcionamento

Os pré-tensionadores dos cintos de segurança funcionam quando o veículo é submetido a uma colisão frontal severa.

Eles poderão não ser ativados quando:

- › Há um impacto frontal em paredes de concreto etc. em velocidades abaixo de 25 km/h.
- › Há um impacto frontal com postes públicos fixos ou pequenos objetos, como árvores, em velocidades inferiores a 35 km/h.

Os pré-tensionadores dos cintos de segurança podem não desempenhar sua função total quando o veículo for submetido às seguintes colisões graves.

- › Quando o veículo capota 90° ou 180°.
- › Em caso de impacto lateral ou traseiro.

## ⚠ ATENÇÃO

- › Quando utilizar o cinto de segurança com pré-tensionador, utilize-o corretamente e ajuste o banco para a posição ideal. Caso contrário, ele não funcionará com toda sua efetividade e poderá resultar em ferimentos graves ou fatais.

› Se você deseja instalar, remover ou desmontar o cinto de segurança com pré-tensionador, entre em contato com uma Concessionária autorizada. Se usados incorretamente, os pré-tensionadores do cinto de segurança não funcionarão adequadamente e poderão causar ferimentos graves ou fatais em caso de acidente.

› Os cintos de segurança com pré-tensionadores não podem ser reutilizados.

Depois que o pré-tensionador funcionar uma vez na primeira colisão, ele não poderá mais ser puxado ou retraído na segunda e demais colisões. Entre em contato com uma Concessionária autorizada para substituição.

› Quando o cinto de segurança com pré-tensionador é ativado, junto com o som de detonação, sai fumaça branca, mas não causa incêndio e é inofensiva para o corpo humano.

› Sempre entre em contato com uma Concessionária autorizada quando o pré-tensionador do cinto de segurança for acionado. Os pré-tensionadores do cinto de segurança podem causar ferimentos se funcionarem inesperadamente.

## Utilização do cinto de segurança de três pontos

1. Segure a trava e puxe o cinto de segurança para fora do retrator, certificando-se de não torcer o cinto de segurança. Se não for possível puxar o cinto para fora do retrator, puxe-o com firmeza e solte-o para permitir que o cinto retroceda, de modo que possa ser puxado suavemente para fora do retrator.
2. Insira a lingueta na trava e certifique-se de ouvir um clique.

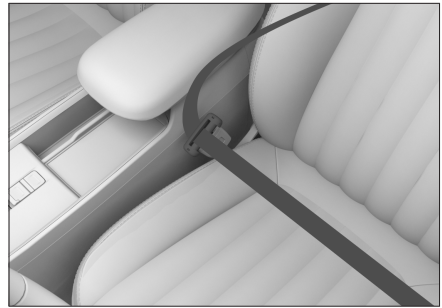

BC813D0BB9FD

3. Puxe o cinto diagonal para cima e ajuste para que ele se encaixe perfeitamente no corpo. Desta forma, o osso forte do quadril pode suportar a força do impacto e reduzir a possibilidade de lesões.
4. Ajuste o cinto diagonal de modo que fique justo sobre o peito e no meio dos ombros. Desta forma, a força do impacto é distribuída sobre os ossos da parte superior do corpo.

## Cintos de segurança

5. Para liberar o cinto de segurança, pressione o botão de destravamento no fecho. Quando o corpo da trava for liberado, segure e acompanhe o cinto de segurança até que seja totalmente retraído, tomando cuidado para não bater em outros ocupantes ou objetos próximos.

## Equipamentos do veículo

Note que este manual contém todos os equipamentos-padrão, nacionais e especiais para esta série de modelos. Portanto, alguns dos equipamentos ou recursos descritos neste manual podem não estar instalados em seu veículo, ou podem estar disponíveis apenas em alguns mercados. Para obter informações específicas sobre a configuração, consulte os materiais de venda relevantes ou a Concessionária Autorizada na qual você adquiriu o veículo.

## Dicas de segurança

- › Os airbags não podem ser reutilizados.

Depois que o airbag deflagrar uma vez, ele não funcionará mais nas colisões subsequentes e deverão ser substituídos, entre em contato com uma Concessionária autorizada para substituição.

- › O airbag assim como o cinto de segurança são dispositivos complementares para segurança dos ocupantes, sendo a carroçaria do veículo o fator principal para maior proteção e absorção do impacto. Para poder exercer a função e efeito do airbag, o ocupante deve usar o cinto de segurança corretamente e manter a postura sentada correta.

- › O uso adequado do airbag maximizará seu desempenho de segurança e, se usado incorretamente, poderá não ser seguro e resultar em ferimentos aos ocupantes.
- › A deflagração do airbag pode ser acompanhada por som de deflagração e fumaça, mas não há risco de incêndio. Pessoas com doenças respiratórias, como asma, às vezes sentem dificuldade para respirar se inalam fumaça. Neste caso, é seguro sair do veículo imediatamente. Se não for possível sair do veículo, abra o vidro ou a porta para facilitar a circulação do ar.
- › Quando o resíduo de deflagração do airbag entrar em contato com a pele ou os olhos, lave com água o mais rápido possível. Caso contrário, pessoas com pele sensível podem ter reações alérgicas.
- › Não toque nos componentes do airbag depois de ter deflagrado. Uma vez que seus componentes ficam muito quentes, existe a possibilidade de ferimentos graves, como queimaduras.
- › É proibida a utilização do airbag para qualquer outra finalidade.
- › Entre em contato com uma Concessionária autorizada se precisar instalar equipamentos com ondas de rádio. As ondas de rádio têm um impacto sério no dispositivo de controle do airbag.

## Sistema de Airbag

- › É proibido modificar ou alterar a característica original do airbag e seu respectivo local instalado. Exemplos: Modificar assentos, capas dos bancos, etc.

Isso evitará a possibilidade do airbag não funcionar adequadamente em um acidente ou de deflagração acidental do airbag na ausência de um acidente, causando ferimentos graves ou fatais aos ocupantes.

## Sistema de Airbag

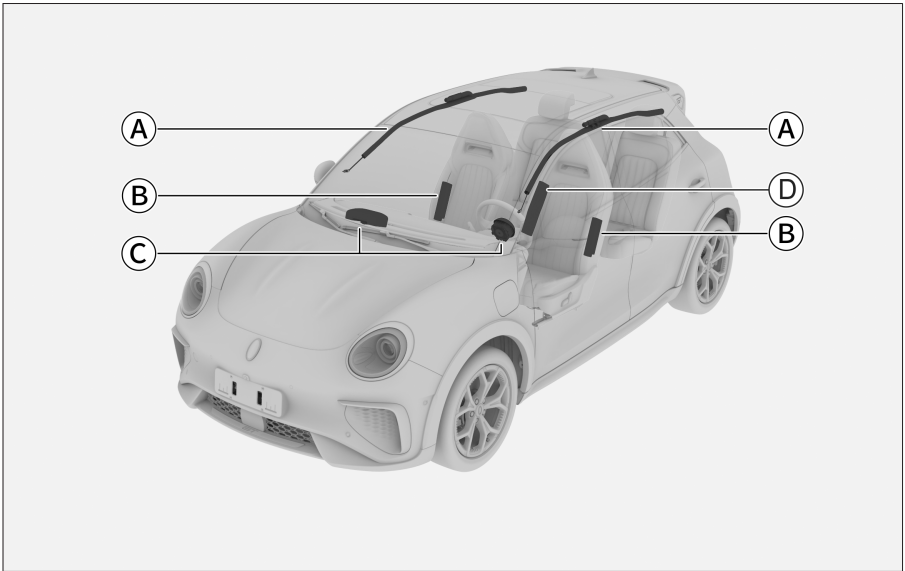

BEF4A7F1D013

- Ⓐ Airbags tipo cortina
- Ⓑ Airbags laterais
- Ⓒ Airbags dianteiros, para:
- Ⓓ Airbag de extremidade
- Airbag do motorista
- Airbag do passageiro dianteiro

## Sistema de Airbags Dianteiros

### Introdução

Os airbags dianteiros estão localizados no volante de direção e no painel dianteiro do lado do passageiro dianteiro e estão identificados com um símbolo. Quando o veículo sofre um impacto forte na parte dianteira, o cinto de segurança prende o motorista e os airbags dianteiros são deflagrados, espalhando e atenuando o impacto contra a cabeça e o peito dos ocupantes.

O airbag para os joelhos do motorista fica embaixo do painel de instrumentos e está marcado com um logótipo de airbag no painel de instrumentos. O airbag para os joelhos do motorista complementa o funcionamento do cinto de segurança, protegendo os joelhos do motorista e a parte inferior das pernas em caso de colisão e estabilizando a posição sentada do motorista.

### CUIDADO

Ajuste o banco do motorista de forma a que haja uma distância mínima de 10 cm entre o joelho do motorista e o painel de instrumentos, se a distância mínima não puder ser mantida por razões físicas, entre em contato com uma Concessionária autorizada.

### Como funciona

Em caso de colisão frontal de gravidade moderada a grave, o sensor detecta a desaceleração abrupta do veículo e deflagra o airbag imediatamente, com força.

### Precauções

- › O airbag pode deflagrar se o veículo for sujeito a um impacto forte na parte inferior:
  - 1) Quando o veículo atinge o acostamento da estrada.
  - 2) Quando o veículo cai ou passa por sulcos profundos, valas.
  - 3) Quando o veículo fica inclinado ou capotado na estrada após atravessar bater em um desnível.
- › Quando o veículo capota em 90° ou 180°, o airbag poderá deflagrar, mas não funcionará efetivamente.
- › O airbag pode não deflagrar se o veículo for sujeito a um impacto forte em que:

Há um impacto frontal em paredes de concreto etc. em velocidades abaixo de 25 km/h.

Há um impacto frontal com postes públicos fixos ou pequenos objetos, como árvores, em velocidades inferiores a 35 km/h.
- › Se o objeto for deformado ou movido, a força gerada pelo impacto da colisão será reduzida. Nesse ponto, o airbag poderá não deflagrar.

Quando o veículo colide com um caminhão pela traseira, se o veículo passar por baixo da carroceria, a força do impacto detectada pelos sensores pode ser fraca e os airbags poderão não deflagrar.

› Devido ao ângulo e direção da colisão, os airbags às vezes poderão não ser ativados mesmo colidindo em alta velocidade.

› Não aproxime muito o corpo do volante de direção ou do painel dianteiro:

Ao dirigir o veículo normalmente, o motorista deve manter o veículo em uma posição de direção adequada e manter-se longe do volante de direção o máximo possível.

Os bancos dianteiros devem estar afastados ao máximo possível do painel dianteiro.

Todos os ocupantes do veículo devem sempre usar os cintos de segurança corretamente para máxima proteção.

› Não sente na borda do assento nem se apoie no painel dianteiro enquanto o veículo estiver em movimento.

Devido à velocidade rápida e ao impacto considerável da deflagração do airbag dianteiro, se o ocupante estiver muito próximo do airbag, é possível que aconteçam ferimentos graves ou fatais no momento em que o airbag for deflagrado.

› Não deixe que crianças fiquem em frente a um airbag.

Se os airbags dianteiros deflagrarem, a deflagração poderá causar ferimentos graves ou fatais às crianças. Todas as crianças devem estar devidamente acomodadas no banco traseiro do veículo e protegidas adequadamente por um sistema de segurança para crianças.

› Observe os itens a seguir que podem causar ferimentos graves aos ocupantes em caso de deflagração do airbag:

1) Não coloque itens sobre o painel dianteiro ou os deixe encostados, itens como guarda-chuvas, etc.

2) Não deixe os itens expostos dentro porta-objetos.

3) Não pendure objetos decoração no vidro do para-brisa ou no retrovisor interno.

4) Não instale nenhum objeto de decoração sobre a almofada do volante de direção.

5) Não coloque bagagem, animais de estimação ou outros itens entre o airbag e o motorista ou o airbag do passageiro dianteiro.

› Não lave o interior do veículo com água ou detergente.

A unidade de deflagração do airbag é um dispositivo de detonação do airbag e, se estiver molhado, pode afetar o funcionamento normal do airbag, resultando em ferimentos graves ou fatais.



# Sistema de Airbag

- › Não aplique cera, película ou material similar às coberturas do airbag.

A negligência em seguir as instruções acima, impedirá o funcionamento correto do airbag.

- › Não danifique a cobertura do airbag. Caso contrário, o airbag não funcionará corretamente. Portanto, nunca abra, tampouco viole a tampa do airbag.
- › É proibido remover, modificar e instalar os airbags, painel dianteiro, volante de direção etc.

Se não forem manuseados adequadamente, os airbags não funcionarão corretamente ou deflagrarão por engano, o que pode causar ferimentos graves ou fatais.

- › Não modifique a suspensão do veículo.

Se a altura do veículo ou a rigidez da suspensão mudarem, o airbag poderá ser deflagrado acidentalmente e causar ferimentos graves ou fatais.

- › Consulte uma Concessionária autorizada se estiver instalando uma proteção ou defletor de ar na parte dianteira do veículo.

Se a frente do veículo for modificada, o impacto transmitido ao sensor do airbag é alterado, provocando uma falsa ativação do airbag, o que pode causar ferimentos graves ou fatais.

- › Sempre consulte uma Concessionária autorizada ao realizar reparos na parte dianteira do veículo ou na cabine.

Se não for reparado corretamente, o impacto transmitido ao sensor do airbag será alterado, fazendo com que o airbag não funcione corretamente, o que pode causar ferimentos graves ou até fatais.

## Interruptor do airbag do passageiro dianteiro



2E7E7EB8DCCF

O interruptor do airbag do passageiro está localizado na lateral do painel do lado do passageiro.

Utilize a chave mecânica para colocar o interruptor do airbag do passageiro na posição OFF e desligar o airbag do passageiro, neste momento, a luz de advertência do airbag do passageiro desligado  se acende.

Utilize a chave mecânica para colocar o interruptor do airbag do passageiro na posição ligado (ON) e ativar o airbag do passageiro, neste momento, a luz de advertência do airbag do passageiro  se acende.

## **i** AVISO

Depois de inserir a chave mecânica, pressione a chave firmemente na direção de inserção para girar normalmente.

## **!** ATENÇÃO

- › Não instale um assento infantil voltado para trás no banco do passageiro dianteiro enquanto o airbag do passageiro dianteiro estiver em operação. Caso contrário, poderão ocorrer ferimentos graves ou fatais.
- › Em circunstâncias excepcionais, se for necessário instalar um assento infantil voltado para trás no banco do passageiro dianteiro, sempre desligue o airbag do passageiro dianteiro. Caso contrário, poderão ocorrer ferimentos graves ou fatais.

Em nenhuma outra circunstância o interruptor do airbag do passageiro dianteiro deve ser colocado na posição OFF (Desligado), isso impediria que o airbag do passageiro dianteiro fosse deflagrado em caso de impactos graves.

## Airbags laterais

### Introdução

Os airbags laterais estão localizados na almofada externa do encosto do banco e o logotipo do airbag está estampado no encosto do banco. Os airbags laterais complementam os cintos de segurança e, em caso de impacto lateral, reduzem o risco de ferimentos aos ocupantes do veículo e evitam novo impacto.

### Como funciona

Em caso de colisão lateral, o sensor detecta uma mudança brusca na aceleração lateral do veículo e envia um sinal para a unidade de controle que, se as condições de funcionamento do airbag forem cumpridas, deflagra imediatamente o airbag lateral.

Em caso de colisão lateral, apenas o airbag lateral do lado afetado será deflagrado. Se o impacto acontecer no lado do passageiro, o airbag do lado do passageiro irá deflagrar mesmo se não houver nenhum ocupante no banco.

### Precauções

- › Quando o veículo é submetido às seguintes colisões leves, os airbags laterais podem não deflagrar:
  - 1) Em caso de impacto frontal.
  - 2) No caso de um pequeno impacto lateral onde o sinal recebido pela unidade de controle eletrônico é fraco.
  - 3) Em um impacto traseiro.

4) Em capotamento.

- › Não cubra o airbag lateral com nenhum objeto. Caso contrário, o funcionamento dos airbags laterais poderá ser impedido.
- › Não instale nada ao redor da área de deflagração do airbag lateral. Caso contrário, existe o risco de objetos serem arremessados quando os airbags laterais são acionados.
- › Não remova, repare ou modifique por conta própria um banco equipado com airbag lateral e quaisquer componentes ao redor da área onde o airbag lateral deflagra.

## Airbags tipo cortina

### Introdução

O airbag de cortina está localizado na borda inferior do teto e é marcado com uma identificação de airbag na coluna. Os airbags de cortina complementam o cinto de segurança e, em caso de impacto lateral, reduzem os ferimentos na cabeça aos ocupantes do veículo e evitam novo impacto.

### Como funciona

Em caso de colisão lateral, o sensor detecta uma mudança brusca na aceleração lateral do veículo e envia um sinal para a unidade de controle que, se as condições de operação do airbag tipo cortina forem atendidas, deflagra imediatamente o airbag de cortina.

### Precauções

- › Quando o veículo é submetido às seguintes colisões leves, os airbags de cortina podem não deflagrar:
  - 1) Em caso de impacto frontal.
  - 2) No caso de um pequeno impacto lateral onde o sinal recebido pela unidade de controle eletrônico é fraco.
  - 3) Em um impacto traseiro.
  - 4) Em capotamento.
- › Não se aproxime de portas, pilares, laterais do teto ou se ajoelhe no banco do passageiro. Caso contrário, se o airbag de cortina for deflagrado, a cabeça sofrerá um forte impacto, podendo causar ferimentos graves ou fatais. É importante prestar atenção especialmente quando há crianças no veículo.
- › Não instale nenhum item ao redor da área de deflagração do airbag de cortina. Caso contrário, existe o risco de objetos serem arremessados quando o airbag de cortina deflagrar.
- › Não pendure objetos pesados, objetos pontiagudos etc. no gancho para roupas.

Ao pendurar roupas, não utilize cabides, pendure-as diretamente no gancho. Caso contrário, há o perigo do cabide ser arremessado se o airbag de cortina deflagrar.

- › Não desmonte, repare ou modifique por conta própria componentes ao redor da área de deflagração do airbag de cortina.

Não modifique o forro do teto, suporte do teto e luzes do teto.

## Airbag de extremidade

### Introdução

Os airbags de extremidade estão localizados no revestimento externo do encosto do banco do motorista (oposto ao lado da porta) e estão marcados com o logotipo do airbag no encosto do banco. Em caso de uma colisão com impacto lateral, a deflagração do airbag de extremidade reduz as lesões causadas pelo impacto entre o motorista e o passageiro dianteiro ou pelo impacto do motorista com a porta ou coluna lateral do passageiro dianteiro para proteger a cabeça, o peito e outras áreas vitais do ocupante.

### Como funciona

Em caso de colisão lateral, o sensor detecta uma mudança brusca na aceleração lateral do veículo e envia um sinal para a unidade de controle e, se as condições de funcionamento do airbag forem atendidas, deflagra imediatamente o airbag da extremidade.

### Precauções

- › Quando o veículo é submetido às seguintes colisões leves, os airbags laterais de extremidade podem não deflagrar:
  - 1) Em caso de colisão frontal.
  - 2) Sinal fraco em caso de colisão lateral leve.
  - 3) Em caso de colisão traseira.
  - 4) Em caso de capotamento.
- › Não cubra o airbag lateral de extremidade com nenhum objeto. Caso contrário, o funcionamento dos airbags laterais de extremidade poderá ser impedido.
- › Não instale nenhum item ao redor da área de deflagração do airbag de extremidade. Caso contrário, existe o risco de objetos serem arremessados quando o airbag de extremidade deflagrar.
- › Não remova, repare ou modifique por conta própria um banco equipado com airbag lateral de extremidade e quaisquer componentes ao redor da área onde o airbag lateral de extremidade deflagra.

## Equipamentos do veículo

Note que este manual contém todos os equipamentos-padrão, nacionais e especiais para esta série de modelos. Portanto, alguns dos equipamentos ou recursos descritos neste manual podem não estar instalados em seu veículo, ou podem estar disponíveis apenas em alguns mercados. Para obter informações específicas sobre a configuração, consulte os materiais de venda relevantes ou a Concessionária Autorizada na qual você adquiriu o veículo.

## Instruções de segurança para assentos infantis

### Etiqueta de segurança



90A96F30A2E6

Esta etiqueta está localizada no para-sol do lado do passageiro dianteiro, para o informar de que o veículo está equipado com um airbag frontal, esteja ciente deste assunto.

### ⚠ ATENÇÃO

Não utilize o sistema de retenção para crianças voltado para trás em um assento protegido por airbag frontal (ativo), pois isso pode causar morte ou ferimentos graves à criança.

- › Se não utilizar a ancoragem do assento infantil para instalação, use o cinto de segurança do veículo para instalá-lo de acordo com as instruções de instalação impressas do assento infantil.
- › Fixe o assento infantil no veículo corretamente.

A instalação incorreta do assento infantil pode causar ferimentos graves ou fatais em caso de frenagem de emergência ou colisão.

- › Não deixe dispositivos de retenção para assento infantil, soltos dentro do veículo.

Se o assento infantil for deixado solto no veículo, em caso de frenagem de emergência ou colisão, os ocupantes ou outros objetos podem ser facilmente atingidos, causando ferimentos graves ou morte.

- › Não permita que uma criança descanse a cabeça ou qualquer parte do corpo contra uma coluna da porta ou contra a lateral do teto, mesmo que a criança esteja sentada em um assento infantil.

Há risco de que os airbags de cortina sejam acionados e a força do impacto poderá causar ferimentos graves ou até mesmo fatais.

- › Visto que existem muitos tipos de dispositivos de retenção para crianças, consulte as instruções de instalação e precauções anexadas ao dispositivo para crianças ao instalá-lo ou removê-lo.
- › Recomenda-se que os assentos infantis sejam instalados em uma das laterais dos bancos traseiros, utilizando um assento infantil adequado, sempre deixe espaço o suficiente ao redor e ajuste o banco dianteiro, se necessário.

## ⚠ ATENÇÃO

As instruções descritas a seguir devem ser seguidas ao instalar um assento infantil no banco do passageiro dianteiro.

- › Quando há um assento infantil no banco do passageiro dianteiro, o airbag do lado do passageiro tem de ser desativado.

Assim que o assento infantil no banco do lado do passageiro for retirado, o airbag do lado do passageiro deve ser ativado imediatamente.

- › Se necessário, ajuste o ângulo do encosto do banco até que haja um contato constante entre as costas do banco e o assento infantil.

- › Certifique-se de que o cinto de segurança não se dobre ao passar pelos encaixes da guia e que não se dobre nas bordas dos encaixes da guia.

- › Para assentos infantis do Grupo II e do Grupo III, certifique-se de que as guias instaladas nos apoios de cabeça do assento infantil estejam localizadas na frente dos pontos de ancoragem do cinto de segurança.

Ao instalar o assento infantil usando qualquer posição do banco do passageiro, certifique-se de que o cinto de segurança não se dobre através das guias e não se dobre sobre as bordas das guias.

## Pontos de fixação para assentos infantis

### Ponto de fixação inferior do assento infantil



D0A255CECEC5

Existem 2 grupos (4 pontos) de fixação inferiores para assento infantil no espaço entre o encosto do banco traseiro e a almofada do banco. Antes de utilizar, retire a cobertura entre o encosto do banco e a almofada de ambos os lados.

# Sistema de retenção para crianças

Pontos de fixação da cinta superior do assento infantil



F4F4588DFB03

Para os 2 pontos de fixação externos no banco, que fazem parte da instalação do assento infantil ISOFIX ou i-Size e serão utilizados com o ponto de fixação inferior do assento infantil.

Os pontos de fixação por tirante superior em cadeiras para crianças só podem ser utilizados em determinados mercados, como a Austrália.

Esquema da alça de instalação da assento infantil



2FEB3270DB31

## **i** AVISO

Para cadeiras de criança instaladas com cintos retráteis, os encostos de cabeça traseiros podem ser removidos durante o processo de instalação para facilitar a instalação das cintas retráteis. Os encostos de cabeça precisam ser reinstalados após concluir a instalação da cadeira.

## **!** ATENÇÃO

Os pontos de fixação do assento infantil são projetados para suportar apenas a carga exercida por um assento infantil instalado corretamente. Em hipótese alguma devem ser usados como cintos de segurança de adultos, correias ou para prender outros itens ou equipamentos ao veículo.

## Categoria recomendada para cadeirinha infantil

I-Size e ISOFIX são sistemas de instalação de cadeiras infantis para automóveis baseados em padrões internacionais. Localmente, a cadeirinha infantil está equipada com as especificações ECE R44 e ECE R129, ambos regulamentos aplicam-se simultaneamente. ECE R44 é classificada por peso e ECE R129 por altura. Apenas as cadeiras infantis que atendam aos padrões podem ser utilizadas no veículo.

### Grupo de massa

Grupo	Peso (kg)	Idade
0	Até 10	0 a 9 meses
0+	Até 13	0 a 2 anos
I	9 a 18	9 meses a 4 anos
II	15 a 25	4 a 7 anos
III	22 a 36	6 a 12 anos

Assento infantil voltado para trás, grupo de qualidade 0/0+/I.  
 Assento infantil voltado para frente, grupo de qualidade I / II / III.  
 Assento infantil tipo almofada, grupo de qualidade II/ III.

### Grupo de altura

As cadeiras para crianças classificadas de acordo com a altura devem cumprir os requisitos de instalação e segurança da especificação ECE R129. Para classificações de altura específicas e cadeiras aplicáveis, consulte as instruções fornecidas com a cadeira infantil ou consulte o fabricante da cadeira infantil.

## Instalação de assentos infantis

Ao instalar um assento infantil, deve-se conter o bebê ou criança pequena com um sistema de segurança apropriado à idade, peso e tamanho da criança.

### Informações sobre a aplicabilidade do assento infantil em diferentes posições do banco

Grupo	Posição do banco			
	Banco do passageiro dianteiro		Bancos traseiros	
	O airbag do passageiro dianteiro ligado	O airbag do passageiro dianteiro desativado	Bancos traseiros laterais	Banco traseiro central
0	X	U	U	U



# Sistema de retenção para crianças

Grupo	Posição do banco			
	Banco do passageiro dianteiro		Bancos traseiros	
	O airbag do passageiro dianteiro ligado	O airbag do passageiro dianteiro desativado	Bancos traseiros laterais	Banco traseiro central
0+	X	U	U	U
I	X	U	U	U
II	X	U	U	U
III	X	U	U	U

Nota:

U - aplicável a sistemas de retenção para crianças de categoria universal certificados para este grupo de peso corporal.

X - não aplicável a sistemas de retenção para crianças neste grupo de peso corporal.

## Informações sobre a aplicabilidade do assento infantil ISOFIX

Grupo	Categoria de tamanho do assento infantil	Posição do banco			
		Banco do passageiro dianteiro		Bancos traseiros	
		O airbag do passageiro dianteiro ligado	O airbag do passageiro dianteiro desativado	Bancos traseiros laterais	Banco traseiro central
0	G/F	X	X	X	X
	E	X	X	IL	X
0 +	E/D/C	X	X	IL	X
I	D/C/B/B1/A	X	X	IL	X
II	-	X	X	IUF	X
III	-	X	X	IUF	X

Nota:

IUF - aplicável para sistemas de retenção para crianças ISOFIX de categoria geral voltadas para frente aprovadas para este grupo de peso corporal.

IL - aplica-se aos sistemas de retenção para crianças ISOFIX da categoria especial listados. Estes sistemas de retenção podem ser de uma classe especial, classe restrita ou classe semi-universal.

X - não aplicável a sistemas de retenção para crianças ISOFIX deste grupo de peso corporal e/ou desta categoria de tamanho.

## Informações sobre a aplicabilidade do assento infantil i-Size

Posição do banco			
Banco do passageiro dianteiro		Bancos traseiros	
O airbag do passageiro dianteiro ligado	O airbag do passageiro dianteiro desativado	Bancos traseiros laterais	Banco traseiro central
X	X	i-U	X

Nota:

i-U - Assentos infantis i-Size direcionados para frente ou para trás.

X - Esta posição não é adequada para assentos infantis i-Size.

## Instalação do assento infantil através do cinto de segurança do veículo

1. Ao instalar o assento infantil na fileira dianteira, banco pode ser ajustado para frente ou para trás ou inclinando o encosto do banco, se necessário (se o assento infantil interferir no estofamento do banco).
2. Ao instalar o assento infantil no banco traseiro, o banco dianteiro pode ser ajustado para frente ou para trás ou inclinar o encosto do banco, se necessário (se o assento infantil interferir no banco dianteiro).
3. Se necessário, ajuste ou remova o apoio de cabeça do banco onde o assento infantil está instalado para evitar a interferência com o assento infantil e permitir que ele possa ser instalado no encosto do banco.
4. Puxe o cinto diagonal para fora, instale-o corretamente no assento infantil, insira a lingueta na trava e confirme se você ouviu um "clique".
5. Usando peso do corpo, pressione o assento infantil no banco, retraia o cinto diagonal e aperte para garantir que não haja folga.
6. Empurre, puxe, gire e faça outras ações para assegurar que o assento infantil esteja firmemente instalado no banco correspondente.

## CUIDADO

Ao usar um assento de elevação, não remova o apoio de cabeça e ajuste a parte superior do apoio de cabeça para a posição mais próxima ou nivelada à cabeça da criança.

### **Instalação do assento infantil usando a ancoragem do assento infantil**

1. Ao instalar o assento infantil no banco dianteiro ou no banco traseiro, o assento pode ser ajustado direcionado para frente ou para trás ou no encosto do banco inclinado, se necessário (se o assento infantil interferir no banco dianteiro).
2. Se necessário, ajuste ou remova o apoio de cabeça do banco onde o assento infantil está instalado para evitar a interferência com o assento infantil e permitir que ele possa ser instalado no encosto do banco.
3. Deslize o mecanismo de travamento da cadeira infantil no ponto de ancoragem inferior, certificando-se de que os dois mecanismos de travamento ISOFIX estejam devidamente presos.
4. Ao instalar a cinta de retenção, consulte o manual de instruções do assento infantil.
5. Empurre, puxe, gire e faça outras ações para assegurar que o assento infantil esteja firmemente instalado no banco correspondente.

## CUIDADO

Ao usar um assento de elevação, não remova o apoio de cabeça e ajuste a parte superior do apoio de cabeça para a posição mais próxima ou nivelada à cabeça da criança.

## ATENÇÃO

Se o assento infantil vier equipado com uma cinta de retenção:

- › Certifique-se de prender a cinta de retenção de acordo com as instruções de instalação e precauções que vêm com o assento infantil.
- › Não abaixe o apoio de cabeça depois que a fita de retenção superior do assento infantil estiver presa ao ponto de ancoragem superior.

Do contrário, fará com que o assento gire em caso de uma frenagem de emergência ou colisão o que poderá resultar em um acidente grave ou fatal.

## Equipamentos do veículo

Note que este manual contém todos os equipamentos-padrão, nacionais e especiais para esta série de modelos. Portanto, alguns dos equipamentos ou recursos descritos neste manual podem não estar instalados em seu veículo, ou podem estar disponíveis apenas em alguns mercados. Para obter informações específicas sobre a configuração, consulte os materiais de venda relevantes ou a Concessionária Autorizada na qual você adquiriu o veículo.

## Sobre o sistema

O sistema antifurto ajuda a proteger seu veículo e objetos de valor contra furto, contudo pode não impedir a ação criminosa. As luzes de sinalização de emergência piscam quando uma tentativa de entrada forçada no veículo é realizada.

### ATENÇÃO

Não é permitido modificar o sistema antifurto do veículo.

## Como utilizar

### Ativação do sistema

1. Quando as portas são travadas através do botão da chave, do sistema de entrada inteligente ou da chave mecânica, os sinalizadores de direção piscam uma vez e o veículo entra em estado de segurança predeterminado.

No estado predeterminado, qualquer ação ainda pode ser tomada sem acionar o alarme antifurto.

2. Após aproximadamente 15 segundos de segurança predeterminada, o veículo entrará em um estado de segurança e o recurso antifurto será ativado.

### CUIDADO

Certifique-se de que o sistema antifurto do veículo esteja ativado e verifique se todas as janelas e portas estão trancadas antes de sair do veículo.

### AVISO

O interruptor de controle central será desativado quando o sistema antifurto do veículo estiver armado.

### Condição de disparo do alarme

Quando ativo, as seguintes ações podem disparar o alarme:

- › Abrir a porta com a chave mecânica.
- › Forçar a abertura das portas ou da tampa traseira.
- › Mudar a alimentação do veículo de DESLIGADO para LIGADO.
- › Abrir o capô.

### Desativação do alarme

Após o acionamento do sistema antifurto do veículo, o alarme pode ser desativado através das seguintes operações:

# Sistema antifurto do veículo

- › Certificação da chave inteligente aprovada.
- › Quando a alimentação do veículo estiver no modo DESLIGADO, as portas ou a tampa traseira podem se destravadas através do botão na chave inteligente ou do sistema de entrada inteligente.

## **Desligamento do sistema**

Destrave a porta ou a tampa traseira através do botão da chave ou do sistema de entrada inteligente, as luzes de direção piscam duas vezes e o sistema antifurto do veículo é desligado.

## Equipamentos do veículo

Note que este manual contém todos os equipamentos-padrão, nacionais e especiais para esta série de modelos. Portanto, alguns dos equipamentos ou recursos descritos neste manual podem não estar instalados em seu veículo, ou podem estar disponíveis apenas em alguns mercados. Para obter informações específicas sobre a configuração, consulte os materiais de venda relevantes ou a Concessionária Autorizada na qual você adquiriu o veículo.

## Sistema de desligamento de emergência

O sistema desliga automaticamente a alimentação elétrica do sistema de alta tensão para reduzir o risco de descarga quando se verificam as seguintes condições durante o funcionamento normal do veículo.

- › O veículo foi submetido a um impacto forte e os airbags foram deflagrados.
- › Em caso de falha grave no conjunto do motor elétrico de tração do veículo.

Entre em contato com uma Concessionária autorizada, se ocorrer uma das situações descritas acima.

## Equipamentos do veículo

Note que este manual contém todos os equipamentos-padrão, nacionais e especiais para esta série de modelos. Portanto, alguns dos equipamentos ou recursos descritos neste manual podem não estar instalados em seu veículo, ou podem estar disponíveis apenas em alguns mercados. Para obter informações específicas sobre a configuração, consulte os materiais de venda relevantes ou a Concessionária Autorizada na qual você adquiriu o veículo.

## Sobre o sistema

Este veículo é equipado com um gravador de dados de acidentes (EDR).

O gravador de dados de acidentes (EDR) é utilizado para registrar dados relacionados à dinâmica do veículo e aos sistemas de segurança em caso de colisão, ajudando a entender a operação dos sistemas do veículo. No entanto, dependendo da gravidade e do tipo de falha, o EDR pode não registrar dados.

### **i** AVISO

O EDR registra dados apenas quando o veículo está envolvido em uma colisão grave. Durante a condução normal, o EDR não gravará os dados.

## Leitura de dados

Os dados gravados no EDR podem ser lidos por outras partes além do fabricante do veículo (por exemplo, autoridades responsáveis pela aplicação da lei), utilizando um dispositivo CANoe ligado a um computador portátil e à interface de diagnóstico de bordo para acessar o EDR.

O equipamento de leitura de dados pode ser adquirido de fornecedores de software CANoe.

Os itens de dados registrados pelo EDR e suas aplicações são os seguintes:

Item de dados	Aplicações
Delta-V longitudinal.	Registro da aceleração longitudinal do veículo no momento da colisão
Registro de Delta-V longitudinal máximo	Registro da aceleração longitudinal máxima no momento da colisão
Tempo até atingir o delta-V longitudinal máximo registrado	Registro do tempo até atingir a aceleração longitudinal máxima no momento da colisão
Velocidade do veículo	Registro da velocidade do veículo no momento da colisão

## Gravador de dados de acidentes (EDR)

Item de dados	Aplicações
Freio de estacionamento, aplicado ou desaplicado	Registra o estado do pedal do freio durante uma colisão
Estado do cinto de segurança do motorista	Registro do estado do cinto de segurança do motorista no momento da colisão
Posição do pedal do acelerador, porcentagem da posição totalmente aberta	Registro da posição do pedal do acelerador no momento da colisão
RPM	Registro de RPM do grupo de motores no momento da colisão
Ciclo de ativação em eventos	Registro de ciclos de ativação em eventos de colisão
Ciclo de ativação durante a leitura	Registro de ciclos de ativação durante a leitura de colisão
Estado do registro de dados de eventos completo	Registro do estado do registro dos dados do evento no momento da colisão

Item de dados	Aplicações
Intervalo de tempo entre este evento e o último evento	Registro do intervalo de tempo entre este evento e o último evento no momento da colisão
Código de identificação do veículo	Registro do código de identificação do veículo em caso de colisão
Registro do número de hardware da ECU dos dados EDR	Registro do número de hardware da ECU dos dados EDR no momento da colisão
Número de série da ECU para registro dos dados EDR	Número de série da ECU que está registrando os dados do EDR no momento da colisão
Número do software da ECU onde os dados do EDR foram registrados	Número do software da ECU para registro dos dados EDR no momento da colisão
Sinalizador de corte	Registra o ponto no tempo em que a aceleração de aquisição dos dados EDR (lateral, longitudinal) atinge pela primeira vez a faixa do sensor.



## Divulgação de dados

Os dados registrados pelo EDR não serão divulgados a terceiros, exceto nas seguintes circunstâncias:

- › Com o permissão do proprietário ou do locatário do veículo.
- › Uso em litígio em conformidade com solicitações oficiais da polícia, tribunal ou autoridades governamentais.

No entanto, se necessário, os dados registrados pelo EDR serão utilizados para:

- › Pesquisa e desenvolvimento de desempenho de segurança veicular.
- › Os dados são divulgados a terceiros para fins de pesquisa e desenvolvimento sem divulgar informações específicas sobre o proprietário e seu veículo.

# 5

## Situações de emergência

---

Equipamentos disponíveis no veículo .....	228
Reparo de emergência e enchimento dos pneus .....	229
Em caso de acidente com o veículo .....	232
Partida auxiliar .....	235
Rebocamento do veículo .....	237

## Equipamentos do veículo

Note que este manual contém todos os equipamentos-padrão, nacionais e especiais para esta série de modelos. Portanto, alguns dos equipamentos ou recursos descritos neste manual podem não estar instalados em seu veículo, ou podem estar disponíveis apenas em alguns mercados. Para obter informações específicas sobre a configuração, consulte os materiais de venda relevantes ou a Concessionária Autorizada na qual você adquiriu o veículo.

## Localização das ferramentas do veículo

O pacote de documentos que acompanham o veículo está situado no porta-luvas no lado do passageiro, e as ferramentas que acompanham o veículo estão armazenadas no compartimento de bagagem.

### CUIDADO

- › O motorista deve estar familiarizado com a localização e o uso das ferramentas para atender às necessidades de uma emergência.
- › Depois de utilizar as ferramentas do veículo, sempre retorne-as ao local correto devidamente fixadas em sua posição. Guarda-las indevidamente pode causar acidentes.

## Equipamentos do veículo

Note que este manual contém todos os equipamentos-padrão, nacionais e especiais para esta série de modelos. Portanto, alguns dos equipamentos ou recursos descritos neste manual podem não estar instalados em seu veículo, ou podem estar disponíveis apenas em alguns mercados. Para obter informações específicas sobre a configuração, consulte os materiais de venda relevantes ou a Concessionária Autorizada na qual você adquiriu o veículo.

## Compressor de ar portátil e fluido de reparo do pneu

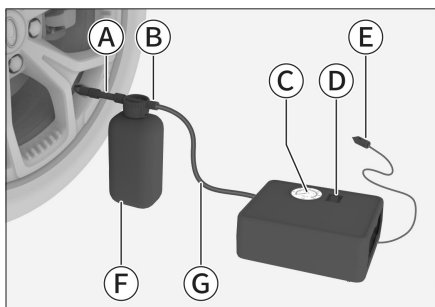

- Ⓐ Tubo de saída
- Ⓑ Entrada de ar
- Ⓒ Medidor de pressão do ar
- Ⓓ Interruptor do compressor
- Ⓔ Cabo de alimentação
- Ⓕ Fluido de reparo do pneu
- Ⓖ Mangueira de ar

Em caso de vazamento de pneu devido a perfuração por um objeto estranho, o compressor de ar portátil juntamente com o fluido de reparo do pneu podem ser utilizados para reparos de emergência.

### **i** AVISO

- › O compressor de ar e o fluido de reparo do pneu são adequados somente para pneus com furos na banda de rodagem.
- › O fluido de reparo do pneu tem capacidade limitada de vedar furos na parede lateral do pneu e não deve ser usado se o pneu tiver uma rachadura grande, rasgos ou danos semelhantes.
- › O reservatório do fluido de reparo de pneus deve ser substituído após a utilização e recomenda-se que seja feito por profissionais de uma Concessionária autorizada.

### **⚠** ATENÇÃO

- › Se o fluido de reparo do pneu estiver vencido, substitua-o e descarte-o como resíduo perigoso.
- › O uso inadequado do fluido de reparo é prejudicial à saúde. O contato com a pele pode resultar em reações alérgicas. Em caso de contato com a pele, retire o produto imediatamente com água ou sabão.

# Reparo de emergência e enchimento dos pneus

- › O fluido de reparo do pneu deve ser mantido fora do alcance de crianças.

## Reparo de emergência dos pneus

1. Ao reparar um pneu em um local de tráfego de veículos, coloque o triângulo de sinalização no local apropriado e ligue os sinalizadores de emergência.

Se o furo for causado por um prego ou objeto semelhante, deixe o objeto no pneu. Isso ajudará a vedar o furo.

2. Remova o reservatório do fluido para reparo dos pneus e a bomba de enchimento que fica embaixo da tampa do compartimento de bagagem.
3. Coloque a placa de limite de velocidade que acompanha o reservatório de vedação para o pneu no centro do volante de direção para lembrá-lo de não dirigir a mais de 80 km/h.
4. Certifique-se de que o interruptor do compressor de ar está desligado (posição 0) e, em seguida, remova o cabo de alimentação e a mangueira.
5. Abra a tampa da entrada de fluido de reparo de pneus, conecte a mangueira de pressão à entrada de ar do fluido de reparo do pneu e conecte a mangueira de saída na válvula de ar do pneu à válvula do pneu.
6. Conecte o cabo de alimentação a uma tomada elétrica de 12V e dê partida no veículo.

7. Mude o interruptor do compressor de ar para a posição I para ativar a bomba e encher os pneus de 240 a 250 kPa.

### ⚠ ATENÇÃO

Não fique próximo ao pneu ao operar o compressor de ar. Desligue o compressor de ar imediatamente se os pneus estiverem rachados ou irregulares.

### ⚠ CUIDADO

- › Não opere a bomba por mais de 10 minutos, ou haverá o risco de superaquecimento.
- › Se a pressão do pneu ainda estiver abaixo de 170 kPa após a inflação, isso significa que o pneu tem um furo grande e não deve continuar a ser utilizado. Neste caso, recomendamos que você entre em contato com uma Concessionária autorizada.

8. Desligue o compressor de ar, retire o cabo de alimentação da entrada 12V e retire o fluido de reparo da válvula do pneu.
9. Imediatamente (dentro de 1 minuto), dirija aproximadamente 5 km a uma velocidade de 20 a 60 km/h, de modo que o fluido de reparo do pneu vede o pneu uniformemente.

10. Conecte o compressor de ar e leia o valor da pressão do pneu no medidor.

- › Se a pressão do pneu for inferior a 170 kPa, o pneu não está completamente vedado. Não é possível continuar dirigindo no momento, entre em contato com uma Concessionária autorizada.
- › Se a pressão do pneu exceder 170 kPa, o pneu deve ser calibrado com a pressão especificada na etiqueta de pressão do pneu.

11. Desligue o compressor de ar, desconecte a mangueira e o cabo de alimentação e instale a tampa da válvula do pneu.

## CUIDADO

Depois que o pneu estiver calibrado, é necessário instalar a tampa da válvula de ar do pneu para evitar que a válvula seja danificada por areia ou poeira.

## ATENÇÃO

Depois de usar o compressor de ar e o fluido de reparo para pneu, a velocidade de condução não deve exceder 80 km/h e a distância de condução não deve exceder 200 km. Em seguida recomenda-se substituir o pneu danificado por um novo o mais rápido possível e informar o técnico de serviço de uma Concessionária Autorizada que o pneu contém fluido de reparo para pneus.

## Enchimento do pneu

Utilize o compressor de ar para encher o pneu quando a pressão do pneu estiver baixa.

1. Certifique-se de que o compressor de ar esteja desligado, retire o cabo de alimentação e a mangueira.
2. Aparafuse o tubo de enchimento na válvula do pneu.
3. Conecte o cabo de alimentação a uma tomada elétrica de 12V e dê partida no veículo.
4. Coloque o interruptor do compressor na posição "I" para ligar o compressor.

## CUIDADO

Não opere a bomba por mais de 10 minutos, ou haverá o risco de superaquecimento.

5. Encha o pneu até à pressão especificada na etiqueta de pressão dos pneus.
6. Desligue o compressor de ar, desconecte a mangueira e o cabo de alimentação e instale a tampa da válvula do pneu.

# Em caso de acidente com o veículo

## Equipamentos do veículo

Note que este manual contém todos os equipamentos-padrão, nacionais e especiais para esta série de modelos. Portanto, alguns dos equipamentos ou recursos descritos neste manual podem não estar instalados em seu veículo, ou podem estar disponíveis apenas em alguns mercados. Para obter informações específicas sobre a configuração, consulte os materiais de venda relevantes ou a Concessionária Autorizada na qual você adquiriu o veículo.

## Em caso de acidente de trânsito

Se for necessário parar na via devido à um acidente ou falha no veículo, siga as seguintes orientações para sinalizar os motoristas dos outros veículos:

- › Ligue os sinalizadores de emergência.
- › Coloque um triângulo de sinalização atrás do veículo de acordo com as regulamentações de trânsito locais.

## Em caso de acidente com incêndio do veículo

Se houver emissão de fumaça do veículo ou se ocorrer um incêndio, pare o veículo imediatamente em uma área de pouco movimento, mude o modo de alimentação para o modo DESLIGADO e remova os ocupantes do veículo rapidamente. Sob a condição de garantir a segurança pessoal, as seguintes operações devem realizadas condicionalmente:

- › Ligue para um número de emergência com base no local em que está.
- › Se for possível confirmar que o incêndio é pequeno e não envolve um sistema de alta tensão, pode-se tentar usar um extintor de incêndio do veículo para extinguir o incêndio em tempo hábil; se o incêndio for grande ou se o foco do incêndio estiver perto da bateria de alta tensão, mantenha-se longe do veículo, fique contra o vento e notifique os bombeiros imediatamente. Não utilize água para extinguir o incêndio e para evitar o risco de choque elétrico.
- › Se alguém inalar acidentalmente fumaça, transfira-o assim que possível e procure atendimento médico.

### ATENÇÃO

- › A queima de baterias de lítio produz altas temperaturas e gases nocivos, portanto, elas devem ser mantidas o mais longe possível do veículo em chamas.
- › Se a sua pele ou os seus olhos entrarem em contato com o líquido que vazou da bateria acidentalmente, lave-os imediatamente com água em abundância e consulte um médico a tempo de evitar mais lesões.
- › Se os bombeiros usarem água para extinguir o incêndio, não toque a água no chão para evitar o risco de choque elétrico.

- › Devido à possibilidade de uma nova combustão da bateria de íon-lítio, não se aproxime do veículo, mesmo quando a chama aberta estiver apagada e observe o veículo quanto a fumaça ou chama aberta.

### Como prevenir incêndios

Um incêndio representa uma séria ameaça à sua vida e propriedade, deve-se evitá-los seguindo estes métodos:

- › Não guarde objetos inflamáveis ou explosivos no veículo.

No verão, quando o veículo está exposto ao sol, a temperatura interna fica muito alta, objetos como isqueiros, frascos de perfumes, álcool e outras substâncias inflamáveis e explosivas armazenadas podem facilmente causar um incêndio ou até mesmo uma explosão.

- › Não deixe garrafas de água transparentes vazias no interior do veículo.

Quando expostas à luz solar, especialmente durante o verão, as garrafas de água inacabadas podem funcionar como uma lente convexa, e a luz solar que refrata pode causar queimaduras ou até mesmo um incêndio no interior do veículo.

- › Não descarte bitucas de cigarro arbitrariamente.

Apague as bitucas e descarte-as corretamente.

- › Não modifique o chicote elétrico do veículo ou instale aparelhos eletrônicos por sua conta.

A instalação de outros dispositivos elétricos de alta potência (luzes, alto-falantes, etc.) causará uma sobrecarga do sistema elétrico e poderá superaquecer o sistema elétrico causando incêndios. Não utilize fusíveis com cor ou amperagem diferentes, nem substitua fusíveis por outros metais.

- › Preferencialmente, procure por um extintor de incêndio e saiba como utilizá-lo. Os extintores de incêndio devem ser inspecionados e substituídos regularmente para garantir sua confiabilidade.

- › Visite uma Concessionária autorizada regularmente para inspeção e manutenção.

### Manutenção em casos de inundação do veículo

Em caso de previsão climática com condições severas, como chuvas fortes e inundações, recomendamos que os veículos sejam estacionados em locais com níveis mais elevados de solo. Evite estacionamento em áreas de baixo nível de solo ou garagens subterrâneas.



## Em caso de acidente com o veículo

Quando o veículo está parcial ou totalmente submerso, ele não apresentará grande risco de choque elétrico por imersão na água, desde que a carroceria e o chassi não estejam danificados. No entanto, o manuseio de veículos inundados deve ser realizado por profissionais de resgate com equipamento de proteção individual adequado. Desligue o interruptor de segurança da bateria de alta tensão assim que o veículo for removido da área inundada.

### ATENÇÃO

Manusear um veículo em inundação sem utilizar equipamento de proteção individual adequado pode resultar em ferimentos graves ou fatais.

5

Situações de emergência

## Equipamentos do veículo

Note que este manual contém todos os equipamentos-padrão, nacionais e especiais para esta série de modelos. Portanto, alguns dos equipamentos ou recursos descritos neste manual podem não estar instalados em seu veículo, ou podem estar disponíveis apenas em alguns mercados. Para obter informações específicas sobre a configuração, consulte os materiais de venda relevantes ou a Concessionária Autorizada na qual você adquiriu o veículo.

## Perda de potência do veículo

- › Não é possível dar partida no veículo.
- › Os faróis são mais fracos do que o normal.
- › A buzina não soa ou soa fraca.

## Método de partida auxiliar

Se não for possível ligar o veículo devido à bateria descarregada, utilize um cabo de partida auxiliar para carregar a partir da bateria de outro veículo e ajudar a ligar o veículo.

A espessura do cabo auxiliar de partida deve ser de no mínimo 25 mm<sup>2</sup>.

### ⚠ CUIDADO

- › Nem todas as baterias de veículos podem ser utilizadas. Utilize somente baterias de 12V para partida auxiliar.
- › O veículo não pode ser posto em marcha utilizando o método do automóvel ou de reboque.

1. Conecte os cabos auxiliares na seguinte ordem.

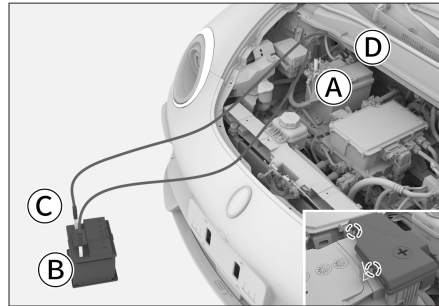

CFC1B4C57D4C

- (A) Polo positivo da bateria do veículo descarregado ⊕  
A ligação requer a abertura da tampa de proteção do polo positivo da bateria.
  - (B) Polo positivo da bateria do veículo de resgate ⊕
  - (C) Polo negativo da bateria do veículo de resgate ⊖
  - (D) Polo negativo da bateria do veículo descarregado ⊖
2. Carregue a bateria.  
Dê partida no veículo de resgate e mantenha-o por aproximadamente 5 minutos para carregar temporariamente a bateria 12 V do veículo descarregado.
3. Dê partida no veículo com bateria descarregada.  
Se ainda não for possível dar a partida, verifique se as conexões do cabo de partida auxiliar estão firmes antes de carregar a bateria.
4. Remova o cabo auxiliar.

# Partida auxiliar

Após a partida do veículo, remova o cabo auxiliar na ordem inversa da conexão.

## ATENÇÃO

- › Durante o carregamento ou a partida auxiliar, o gás pode escapar da bateria. Há risco de explosão. Sempre mantenha as baterias distantes de faíscas, chamas e substâncias inflamáveis.
- › O fluido da bateria é corrosivo e pode causar ferimentos graves nos olhos e pele. Em caso de contato, lave imediatamente com bastante água e procure assistência médica imediatamente.
- › Certifique-se de que os cabos estejam conectados corretamente e que as extremidades estejam separadas para evitar contato positivo e negativo.

## CUIDADO

Se a bateria descarregar frequentemente, providencie inspeção em uma Concessionária autorizada.

5

Situações de emergência

## Equipamentos do veículo

Note que este manual contém todos os equipamentos-padrão, nacionais e especiais para esta série de modelos. Portanto, alguns dos equipamentos ou recursos descritos neste manual podem não estar instalados em seu veículo, ou podem estar disponíveis apenas em alguns mercados. Para obter informações específicas sobre a configuração, consulte os materiais de venda relevantes ou a Concessionária Autorizada na qual você adquiriu o veículo.

## Transporte em veículo profissional de rebocamento

O veículo não pode ser rebocado com os pneus no solo, em caso de falha do veículo, por favor utilize um veículo-plataforma para transporte, contate uma Concessionária autorizada, em caso de avarias.

### ⚠ ATENÇÃO

- › Ao rebocar, devem ser observadas as regulamentações locais relacionadas ao reboque do trailer.
- › O veículo só pode ser transportado sobre uma carroceria e não deve ser transportado com os pneus no solo, evitando danos graves ao veículo.
- › Não utilize ganchos de reboque, cordas de reboque ou correntes para rebocar o veículo.

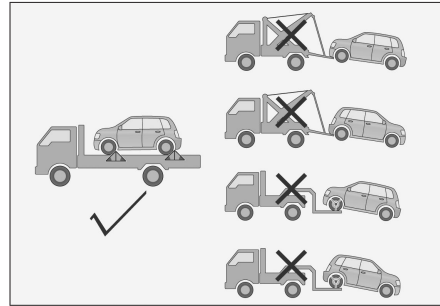

DEE8E5E0D076

Ao transportar um veículo, ele deve ser travado com segurança.

## Empurrar o veículo

### ⚠ ATENÇÃO

Não empurre o veículo em declives.

Para remover o veículo avariado da área de perigo, o veículo pode ser empurrado até uma distância máxima de 50 metros e a uma velocidade máxima de 5 km/h.

As seguintes condições devem ser atendidas ao empurrar o veículo:

1. Dê partida no veículo e mude a marcha para N.  
Se o veículo não puder ser ligado, mantenha o modo de alimentação em LIGADO e mude a marcha para N (neutro).
2. Acenda as luzes de sinalização de emergência e solte o freio de estacionamento para empurrar o veículo.

# Rebocamento do veículo

## Em caso de imobilização ou atolamento do veículo

Ao dirigir em neve, lama, areia e outros lugares, é possível que o veículo fique atolado, portanto, é necessário cuidado ao dirigir nessas condições.

### No caso de um atolamento, as seguintes ações podem ser realizadas:

1. Coloque a alimentação no modo DESLIGADO para desligar o veículo e confirme se o freio de estacionamento está acionado.
2. Remova lama, neve ou areia ao redor do pneu.
3. Calce o pneu com madeira, pedras ou outros materiais para ajudar a melhorar a aderência do pneu.
4. Ligue o veículo novamente; recomenda-se utilizar o modo de condução adequado.
5. Libere o freio de estacionamento e acelere cuidadosamente para retirar o veículo do local.

### ⚠ ATENÇÃO

As seguintes considerações devem ser observadas ao sair de um atolamento:

- › Certifique-se de que a área ao redor esteja livre para evitar bater em outros veículos, objetos ou pessoas.
- › No momento em que o veículo sai do local do atolamento, ele repentinamente avança ou recua, portanto, você deve ter muito cuidado.

**Se o veículo não puder ser liberado através do método acima, será necessária a assistência de um veículo especializado para reboque.**

### ⚠ ATENÇÃO

Observe as seguintes precauções ao desatolar para evitar danificar o veículo ou pôr em perigo a segurança pessoal.

1. Ao rebocar usando o olhal para reboque, as pontas do cabo devem ser atadas no meio para evitar que o olhal de reboque ou a corda se quebre e recue, causando danos no veículo ou mesmo colocando em perigo a segurança pessoal.
2. Não arraste a partir de ângulos laterais ou verticais, a utilização ideal do olhal para reboque está a 5° para cima e para baixo, 25° para a esquerda e para a direita.
3. Não utilize movimentos bruscos e fortes, a velocidade inicial de reboque inicial não deve exceder 5 km/h. Arranque lentamente até o cabo de reboque estar esticado.
4. Ao utilizar o olhal para reboque, a força de reboque não deve exceder o peso do veículo.

## Cabo de reboque

O cabo de reboque deve ser flexível para proteger o veículo. Recomenda-se o uso de cordas de fibra sintética ou cordas feitas de materiais elásticos semelhantes.

O cabo de reboque só pode ser instalado no engate ou no olhal de reboque especificado no veículo.

Tenha cuidado para não danificar a carroceria do veículo ao instalar o cabo de reboque. A distância entre o guincho de reboque e veículo deve ser entre 4 e 10 metros.

Fixe um sinalizador de cabo ao cabo de reboque. Ao rebocar à noite, utilize um cabo de reboque com material refletor para aumentar o efeito de sinalização.

### CUIDADO

- › A corda de reboque é um item de acessório e não acompanha o veículo.
- › Não use cabos de aço para reboque, pois isso pode danificar o para-choque.

## Olhal para reboque

### Gancho de reboque dianteiro

1. Utilize uma chave de fenda envolta em tecido para retirar a tampa do olhal de rebocamento.

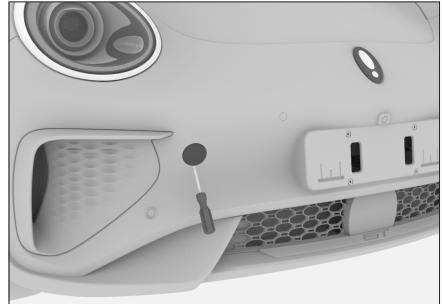

98920A8BEA96

2. Aparafuse o gancho de reboque no sentido horário no orifício e aperte para certificar-se de que ele esteja firmemente instalado.

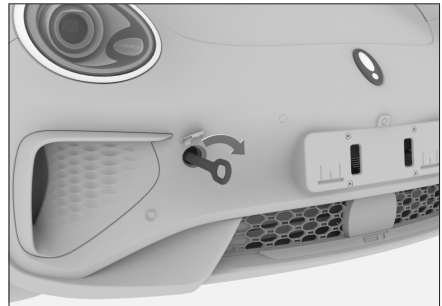

F79D01545A24

# Rebocamento do veículo

## Gancho de reboque traseiro

1. Utilize uma chave de fenda envolta em tecido para retirar a tampa do olhal de rebocamento.

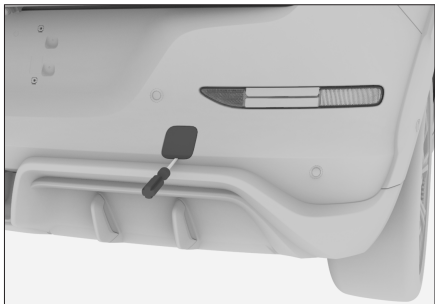

2. Aparafuse o gancho de reboque no orifício no sentido horário utilizando uma chave de roda ou ferramenta semelhante.

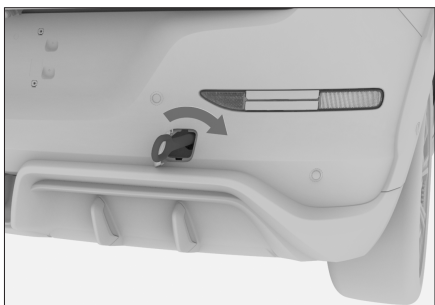

## ⚠ CUIDADO

- › Não reboque um veículo mais pesado do que o próprio veículo, pois podem ocorrer danos ao veículo.
- › Evite a movimentação repentina ou irregular, pois o gancho ou o cabo de reboque podem ser submetidos a uma tensão excessiva.
- › Não reboque o veículo com cordas ao dirigir em descidas longas.
- › Não reboque o veículo para trás.

5

Situações de emergência

## Reboque de outro veículo com falha

1. Ligue as luzes de sinalização de emergência ao rebocar e respeite os regulamentos locais.
2. Conduza lentamente até que o cabo de reboque esteja esticado e, em seguida, acelere com cuidado.

# 6

# Manutenção

---

A necessidade de manutenção do veículo .....	242
Compartimento do motor...	243
Símbolos de segurança e etiquetas .....	247
Substituição de peças .....	249
Manutenção do veículo .....	254



## A necessidade de manutenção do veículo

### **A manutenção do veículo é um diagnóstico da saúde do veículo, o qual pode reduzir problemas no reparo do veículo**

Durante o uso do veículo, peças e componentes inevitavelmente se desgastarão. Para garantir condições de condução seguras, inspeções regulares, manutenção e reparos são necessários para manter e restaurar a performance do veículo.

### **A manutenção do veículo lhe proporciona uma condução mais segura**

Durante o processo de manutenção, é possível realizar reparos preventivos necessários de acordo com o uso dos componentes e peças, evitando problemas antes que eles aconteçam, garantindo uma condução segura até a próxima manutenção.

### **Prolongue a vida útil do veículo e reduza o custo de utilização**

Peças como pastilhas de freio, pneus, etc., desgastarão gradualmente ao executar sua função e não se destinam ao uso permanente. O uso de peças e componentes que excedam os limites de desgaste pode causar falhas no veículo e até mesmo acidentes de trânsito. Portanto, é necessário fazer a manutenção regularmente.

## Equipamentos do veículo

Note que este manual contém todos os equipamentos-padrão, nacionais e especiais para esta série de modelos. Portanto, alguns equipamentos ou recursos descritos neste manual podem não estar instalados no veículo, ou podem estar disponíveis apenas em alguns mercados. Para obter informações específicas sobre a configuração, consulte os materiais de venda relevantes ou a Concessionária Autorizada na qual você adquiriu o veículo.

## Dicas de segurança

### ⚠ ATENÇÃO

- › O compartimento do motor é uma área de trabalho perigosa, tenha cuidado ao manusear o local!
- › Para evitar ferimentos, não toque em componentes, cabos ou conectores de alta tensão.
- › Não toque no ventilador do radiador enquanto o motor estiver quente, pois o ventilador pode ligar repentinamente. Itens como cachecóis compridos, gravatas e roupas podem ficar presos em peças rotativas e causar ferimentos graves.
- › Não realize trabalhos de inspeção com o veículo ligado, uma vez que as peças rotativas (por exemplo, ventilador do radiador), componentes de alta tensão, sistemas de alimentação, etc. podem causar perigos.

› Ao realizar as operações de inspeção e abastecimento de óleo, observe os seguintes itens, caso contrário, haverá riscos de queimaduras, incêndio ou choque elétrico:

- 1) Coloque a alimentação do veículo no modo DESLIGADO.
- 2) Aplicar o freio de estacionamento.
- 3) Deixe que o motor elétrico de tração esfrie o suficiente.
- 4) Mantenha crianças afastadas.
- 5) Não permita que a água entre em contato com a área do compartimento do motor.

### ⚠ CUIDADO

Ao adicionar fluidos, tome cuidado para não misturá-los. Se os fluidos forem misturados, poderão ocorrer defeitos graves no funcionamento e danos às peças do veículo.

## Localização dos fluidos e óleo

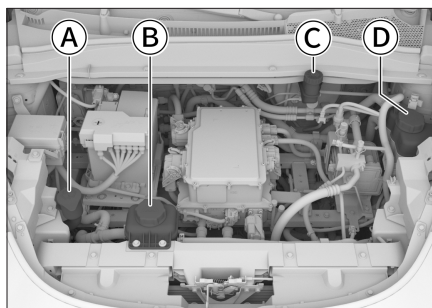

- Ⓐ Reservatório do fluido do lavador do para-brisa

# Compartimento do motor

- Ⓑ Reservatório de expansão do líquido de arrefecimento do motor elétrico de tração
- Ⓒ Reservatório do fluido de freio
- Ⓓ Reservatório de expansão do líquido de arrefecimento do sistema de aquecimento

## Fluido de freio

### Verificar

O nível de fluido no reservatório deve ser verificado regularmente.

Verifique se o nível no reservatório está entre as marcas mínima e máxima.

Se o nível do fluido de freio estiver abaixo da marca mínima, adicione fluido de freio para elevar o nível do fluido entre as marcas mínima e máxima e verifique se há vazamentos no sistema de freio.

### Completar

Desparafuse a tampa do reservatório e despeje lentamente o fluido para evitar derramamento. Se ocorrer transbordamento do fluido, ele deve ser removido imediatamente. Se isso não for feito, os componentes do compartimento do motor poderão ser danificados.

Certifique-se de usar o tipo especificado de fluido de freio.

### ATENÇÃO

- › O fluido de freio insuficiente interfere no desempenho do freio e oferece risco de acidente.

- › O fluido de freio é prejudicial ao corpo humano e corrosivo. Em caso de contato acidental com o fluido de freio, lave imediatamente com bastante água. Em caso de ingestão, procure assistência médica imediatamente.

## Líquido de arrefecimento

### Verificar

Verifique regularmente o nível de líquido no reservatório.

Verifique se o nível do líquido no reservatório está entre a marca mínima e máxima.

Se o nível do líquido de arrefecimento estiver abaixo da marca mínima, adicione líquido de arrefecimento para aumentar o nível entre as marcas mínima e máxima e verifique se há vazamentos no sistema de arrefecimento.

### Completar

Depois que o compartimento do motor esfriar, abra lentamente a tampa para permitir a liberação de pressão.

Se derramar líquido de arrefecimento, limpe imediatamente para evitar danos às peças ou à pintura.

Certifique-se de usar o tipo especificado de líquido de arrefecimento.

## ⚠ ATENÇÃO

- › O líquido de arrefecimento vem misturado com etileno glicol, isto pode diminuir a temperatura de congelamento do líquido de arrefecimento. Não descarte o líquido de arrefecimento indevidamente e em qualquer lugar, isso pode causar poluição da água.
- › Não abra a tampa do tanque de expansão enquanto o compartimento estiver quente. O sistema de arrefecimento poderá estar pressurizado e, se aberto, o líquido de arrefecimento quente pode ser expelido, causando queimaduras e outras lesões.
- › Ao trocar o líquido de arrefecimento, entre em contato com uma Concessionária autorizada.

## Fluido do lavador do para-brisa

### Completar

Abra a tampa do reservatório e despeje lentamente o fluido do lavador para evitar derramamento. Se ocorrer transbordamento do fluido, ele deve ser removido imediatamente.

Deve ser adicionado fluido do lavador de alta qualidade, o que pode melhorar a capacidade de remover manchas e evitar o congelamento em climas frios.

## ⚠ ATENÇÃO

Não reabasteça o fluido do lavador enquanto o compartimento do motor estiver quente ou quando o motor elétrico de tração estiver em funcionamento. Como o fluido do lavador contém álcool, há risco de incêndio se ele for derramado sobre componentes do compartimento do motor.

## ⚠ CUIDADO

Não reabasteça com líquidos como a água com sabão no lugar do fluido do limpador. Do contrário, a pintura da carroçaria poderá ser danificada.

## Obturador de ar ativo da grade

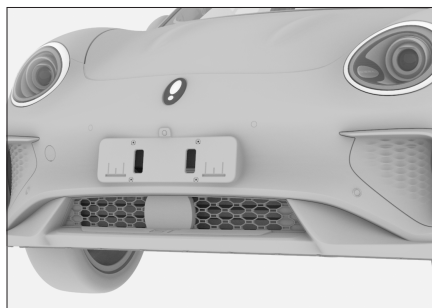

DA72E8546482

O obturador de ar ativo da grade dá prioridade às necessidades de dissipação de calor do veículo, o obturador de ar ativo de admissão de ar controla o ângulo de abertura das aletas da grade, reduz a resistência do veículo durante a condução em alta velocidade, reduz o consumo de energia e melhora o conforto das pessoas dentro do veículo.

# Compartimento do motor

Se o arrefecimento ou sistema de ar condicionado precisar de ser comutado durante a condução, As aletas da grade abrirão automaticamente.

Recomendamos a limpeza da grade diariamente.

## Aquecedor, ventilação

Verifique regularmente o radiador, o condensador, as ventoinhas. Limpe o radiador, o condensador, a ventoinha se estiver suja ou conter objetos estranhos. Se não tiver certeza de que está funcionando corretamente, verifique com uma Concessionária autorizada para inspeção e manutenção.

Verifique sempre o radiador, o condensador e o ventilador quanto ao acúmulo de sujeira depois de conduzir o veículo num ambiente empoeirado e se estiver, procure uma Concessionária autorizada, para inspeção e limpeza.

## Bateria 12 V

Este veículo está equipado com uma bateria livre de manutenção.

Quando a bateria estiver fraca, carregue ou substitua-a. Ao substituir a bateria, entregue-a em uma Concessionária autorizada para descarte.

## Equipamentos do veículo

Note que este manual contém todos os equipamentos-padrão, nacionais e especiais para esta série de modelos. Portanto, alguns equipamentos ou recursos descritos neste manual podem não estar instalados no veículo, ou podem estar disponíveis apenas em alguns mercados. Para obter informações específicas sobre a configuração, consulte os materiais de venda relevantes ou a Concessionária Autorizada na qual você adquiriu o veículo.

## Etiqueta de advertência do compartimento do motor

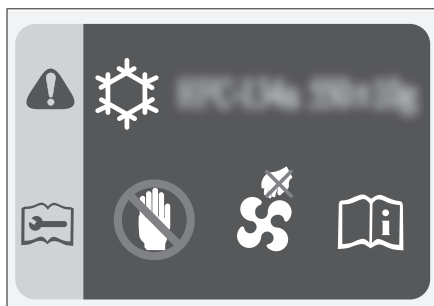

Esta etiqueta fica na parte superior do para-choque dianteiro e serve para indicar:

- › O tipo e quantidade de refrigerante do ar condicionado.
- › A ventoinha de arrefecimento pode iniciar a qualquer momento, não entre em contato com sua proteção. Caso contrário, podem ocorrer ferimentos graves se a ventoinha iniciar inesperadamente.

## Etiqueta de advertência para o reservatório de expansão de água para o sistema de aquecimento

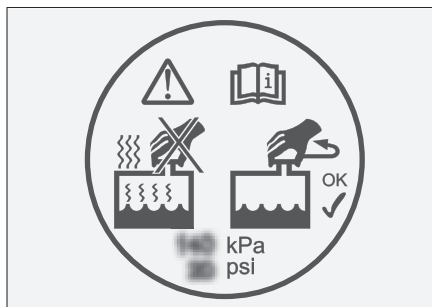

Esta etiqueta fica localizada no reservatório de expansão do sistema de aquecimento e tem como objetivo solicitar que não abra a tampa do reservatório de expansão quando o sistema de aquecimento estiver ligado ou quando o sistema não esfriar completamente. Caso contrário, fluidos quentes e vapor podem ser propelidos sob pressão, além do potencial risco de queimaduras.

## Etiqueta de advertência do reservatório de expansão do motor elétrico de tração



# Símbolos de segurança e etiquetas

Esta etiqueta fica no reservatório de expansão do líquido de arrefecimento do motor elétrico de tração e indica que não se deve abrir a tampa do reservatório de expansão quando o motor elétrico está sobreaquecido. Caso contrário, fluidos quentes e vapor podem ser expelidos sob pressão e causar queimaduras.

- › Utilize óculos de proteção e outras medidas necessárias durante a operação.

## Etiqueta de advertência da bateria



A86516835B47

Esta etiqueta está localizada na bateria para lembrá-lo das seguintes precauções antes de instalar, remover ou inspecionar a bateria:

- › Mantenha crianças afastadas da bateria.
- › Quando as baterias estiverem em uso ou carregando, é necessário manter distância de fontes de calor e chamas, evitando riscos de explosão ou combustão.
- › A bateria contém líquidos altamente corrosivos.

## Equipamentos do veículo

Note que este manual contém todos os equipamentos-padrão, nacionais e especiais para esta série de modelos. Portanto, alguns equipamentos ou recursos descritos neste manual podem não estar instalados no veículo, ou podem estar disponíveis apenas em alguns mercados. Para obter informações específicas sobre a configuração, consulte os materiais de venda relevantes ou a Concessionária Autorizada na qual você adquiriu o veículo.

## Fusíveis

Se algum dos componentes elétricos não funcionar, o fusível correspondente pode estar queimado. Se isso ocorrer, recomenda-se verificar da seguinte forma, e substituir o fusível, se necessário:

1. Desligue todos os componentes elétricos.
2. Coloque o modo de alimentação do veículo no modo DESLIGADO, acione o freio de estacionamento e desconecte o polo negativo da bateria.
3. Os fusíveis estão localizados nas seguintes posições:

> localizado no compartimento do motor

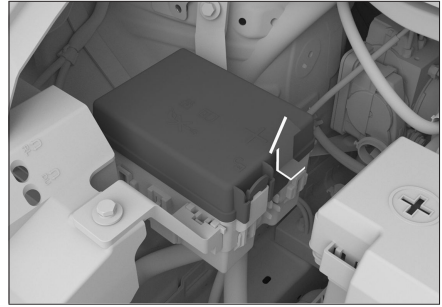

A caixa de fusíveis pode ser aberta ao pressionar a garra e puxar a tampa da caixa de fusíveis para cima ao mesmo tempo.

> localizado no painel dianteiro próximo ao volante de direção



Remova a tampa da caixa para acessá-la.

### CUIDADO

- > Não permita que água ou outros líquidos entrem na parte interna da caixa de fusíveis, pois isso pode danificar os componentes elétricos.



# Substituição de peças

› Ao instalar a tampa, certifique-se de que ela esteja encaixada adequadamente na tampa. Caso contrário, o fusível pode ser afetado pela entrada de umidade ou sujeira.

4. Utilize o grampo de fusíveis fornecido com o veículo para puxar o fusível para fora. Encontre o fusível correspondente ao aparelho com defeito de acordo com a etiqueta do fusível e inspecione-o.

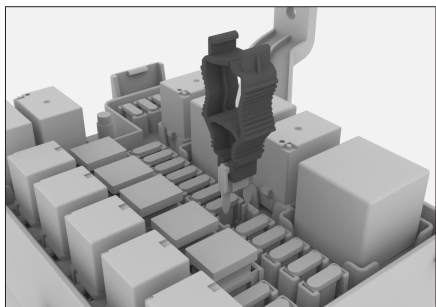

518A7B6272F2

## ⚠ CUIDADO

- › O grampo de fusíveis e o fusível reserva estão localizados na tampa da caixa de fusíveis do compartimento do motor.
- › Existe um adesivo de identificação dos fusíveis na parte interna da tampa da caixa de fusíveis do compartimento do motor e do painel de instrumentos. Este adesivo permite identificar a conexão do fusível com o dispositivo elétrico.

› Como pode haver mais de um fusível causando a falha, é necessário verificar todos os fusíveis que possam estar causando a falha. Se o problema não puder ser resolvido, entre em contato com uma Concessionária autorizada para obter resolução.

5. Verifique o fio dentro do fusível e, se estiver queimado, substitua-o por um fusível reserva com a mesma amperagem.

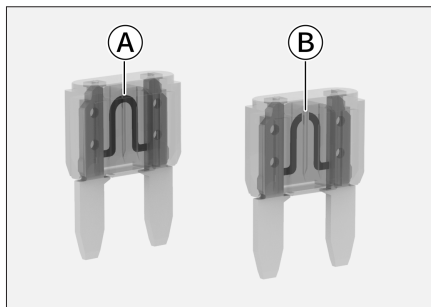

6DC672024A26

- Ⓐ Fusível normal
- Ⓑ Fusível queimado

## ⚠ ATENÇÃO

No caso de um fusível queimado, não tente consertá-lo ou substituí-lo por um fusível de cor ou amperagem diferente, caso contrário, há risco de incêndio devido à sobrecarga.

6. Verifique se os componentes elétricos voltam à operação normal.

## ⚠ CUIDADO

Se um fusível reserva com o mesmo valor de amperagem queimar novamente em um curto período de tempo ou se um dispositivo não retornar à operação normal, o veículo pode apresentar uma falha grave no sistema elétrico. Neste caso, entre em contato com uma Concessionária autorizada o mais rápido possível.

## Palheta dos limpadores do para-brisas

### Substituição da palheta do limpador dianteiro

Verifique a palheta do limpador regularmente e substitua-as se as seguintes condições forem encontradas:

- › A palheta do limpador está rachada ou parcialmente endurecida.
- › Listras ou arranhões ao usar os limpadores.

## ⚠ CUIDADO

Não puxe a palheta do limpador do para-brisas diretamente ao levantá-la e substituí-la, pois isso pode causar deformação ou até mesmo danos.

1. Coloque o modo de alimentação do veículo no modo DESLIGADO, puxe o interruptor de controle do limpador em sua direção e segure-o por cerca de 3 segundos, o limpador mudará automaticamente para a posição de serviço, conforme mostrado na figura.

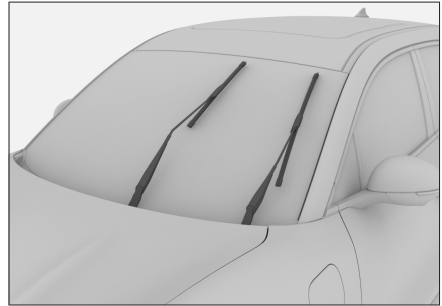

2. Levante o braço do limpador do para-brisas.

## ⚠ CUIDADO

- › Se os limpadores do para-brisas precisarem ser levantados, sempre coloque-os na posição de serviço. Se isso não for feito, poderão ocorrer danos à palheta do limpador.
- › Não abra o capô quando os limpadores estiverem levantados. Se isso não for feito, poderão ocorrer danos ao capô e aos limpadores.

# Substituição de peças

3. Gire a palheta do limpador na direção da seta na figura para fazer com que o ângulo entre ela e o conector plástico seja aumentado.

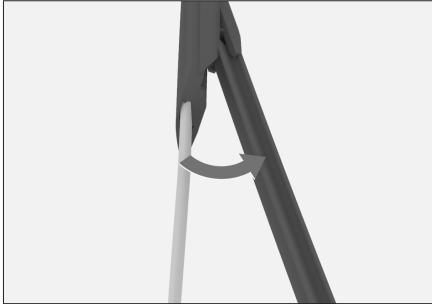

B26AF2BA18B2

4. Remova a palheta do limpador do braço do limpador.

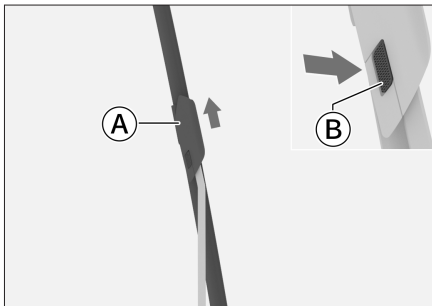

97E717B52765

- A Palheta dos limpadores do para-brisas
- B Prendedor flexível

Enquanto pressiona o prendedor flexível, puxe a palheta do limpador na direção da seta na figura até que ela se solte do braço do limpador.

## ⚠ CUIDADO

Não coloque os braços do limpador diretamente no para-brisa quando as palhetas não estiverem instaladas, pois isso pode danificar o vidro.

5. Instale as novas palhetas do limpador e retorne os limpadores para o para-brisa.
6. Redefina os limpadores para seu estado inicial.

Ao mudar a alimentação do veículo para o modo LIGADO, os limpadores são automaticamente posicionados para o seu estado original.

## Lâmpadas

As luzes dianteiras combinadas são calibradas quando o novo veículo é entregue de fábrica. Se você carrega cargas pesadas em seu veículo frequentemente, as luzes dianteiras combinadas podem precisar ser recalibradas. A calibração das luzes dianteiras combinadas, deve ser realizada por uma Concessionária autorizada.

### Verificação da lâmpada

O funcionamento das luzes externas devem ser verificadas regularmente. As lâmpadas queimadas podem reduzir a visibilidade do veículo e a capacidade de alertar outros condutores, afetando seriamente a segurança da condução.

## Substituição da lâmpada

A lâmpada deve ser substituída por um profissional.

Em circunstâncias normais, não se deve substituir uma lâmpada queimada, deixe que um técnico especializado substitua a lâmpada. A principal razão é: Antes de substituir uma lâmpada, outras peças do veículo devem ser removidas, especialmente as lâmpadas que só podem ser acessadas a partir do interior do compartimento do motor. Portanto, recomenda-se que entre em contato com uma Concessionária autorizada para substituir a lâmpada.

### ATENÇÃO

- › A pressão na lâmpada pode explodir quando substituída, existe risco de ferimentos!
- › Se o seu veículo estiver equipado com luzes de xénon, não acenda as luzes ao substituir as lâmpadas. Caso contrário, a alta tensão pode causar ferimentos graves.
- › Modificações em dispositivos externos de iluminação e sinalização não são permitidas.
- › É proibida a instalação de dispositivos externos de iluminação e sinalização fora dos padrões obrigatórios.

## Sobre o embaçamento dos faróis

Em condições, como dirigir em dias chuvosos ou lavar o veículo, é possível formar condensação na lente do farol. Isso é causado pela diferença de temperatura entre o interior da lente e o ar externo. É o mesmo fenômeno que o embaçamento do vidro da janela em dias de chuva, e não há nenhum problema de funcionamento. No entanto, se grandes gotas de água se formarem no compartimento da lâmpada, entre em contato com uma Concessionária autorizada para inspeção.

### CUIDADO

Não use solventes químicos ou agentes de limpeza fortes para limpar a parte externa do farol a fim de evitar danos.

## Equipamentos do veículo

Note que este manual contém todos os equipamentos-padrão, nacionais e especiais para esta série de modelos. Portanto, alguns equipamentos ou recursos descritos neste manual podem não estar instalados no veículo, ou podem estar disponíveis apenas em alguns mercados. Para obter informações específicas sobre a configuração, consulte os materiais de venda relevantes ou a Concessionária Autorizada na qual você adquiriu o veículo.

## Manutenção dos pneus

Para garantir uma direção segura, os pneus devem ser do tipo e tamanho corretos para o seu veículo, com boa banda de rodagem e pressão adequada.

### ATENÇÃO

- › Não use pneus excessivamente gastos, danificados, com pressão insuficiente ou excessiva, caso contrário, o risco de acidentes e ferimentos pessoais é iminente.
- › Todas as instruções de calibração e manutenção dos pneus neste manual devem ser seguidas.
- › A queima dos pneus produz gases tóxicos. Entregue-o a uma Concessionária autorizada para o correto descarte.

## Inspeção dos pneus

Sempre que for inspecionar a pressão dos pneus, verifique também se há furos nos pneus, entrada de objetos estranhos, desgaste, etc.

Substitua um pneu o mais rapidamente possível se:

- › Houver danos e protrusão na banda de rodagem ou lateral.
- › Desgaste excessivo da banda de rodagem.

## Pressão dos pneus

Manter os pneus devidamente calibrados proporciona a melhor combinação de manuseio, vida útil da banda de rodagem e conforto de condução.

Pneus murchos se desgastam de forma desigual e afetam o comportamento e a economia de condução, além de serem mais propensos ao vazamento de ar devido ao superaquecimento.

Os pneus com excesso de pressão tornam a condução desconfortável e são também mais suscetíveis de serem danificados por superfícies de estrada irregulares, além de se desgastarem de forma irregular.

Verifique regularmente a pressão dos pneus, incluindo o pneu reserva (se estiver instalado).

As pressões dos pneus devem ser medidas quando os pneus estiverem frios. Deixe o veículo parado por mais de 3 horas ou viaje menos de 1,5 km para obter dados mais precisos. Se for verificar a pressão do pneu enquanto os pneus estão quentes (após rodar por alguns quilômetros), a leitura da pressão será 30 a 40 kPa mais alta do que o valor apresentado quando estão frios, isto é normal, não esvazie os pneus para atingir a leitura de pressão dos pneus frios, isto resultará em pressão de ar insuficiente.

## **i** AVISO

Mesmo com os pneus em boas condições, a pressão pode diminuir de 10 a 20 kPa por mês, verifique a pressão regularmente.

## Desgaste dos pneus

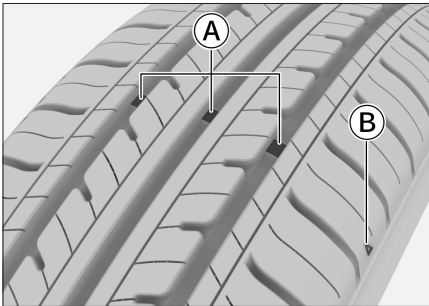

FF3563DBE361

- Ⓐ Marca de desgaste
- Ⓑ Indicador de desgaste da banda de rodagem

## **i** AVISO

O indicador de desgaste da banda de rodagem é uma ilustração gráfica apenas para referência com base no veículo real.

Substitua os pneus assim que possível após o desgaste do pneu atingir o limite. O uso contínuo de pneus com sulcos gastos ou marcas de desgaste podem resultar em frenagem por longas distâncias, perda de controle da direção e rachaduras nos pneus, o que pode levar a acidentes.

Verifique regularmente o desgaste dos pneus. Se notar desgaste irregular dos pneus ou sentir alguma vibração constante durante a condução, solicite uma verificação em uma Concessionária autorizada.

Ao instalar pneus novos, sempre faça um balanceamento dos pneus para melhorar o conforto de condução e a vida útil dos pneus.

## Rodízio dos pneus

Para aumentar a vida útil dos pneus e até mesmo melhorar o desgaste dos pneus, recomenda-se que os pneus sejam rotacionados regularmente entre as rodas dianteiras e traseiras.

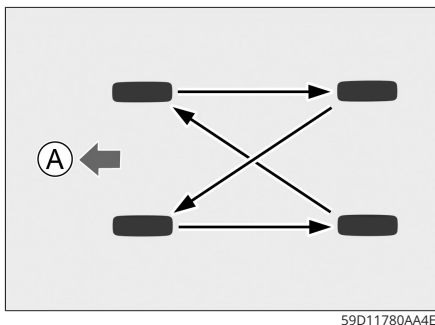

## A Direção para frente

Execute o rodízio dos pneus na sequência indicada no gráfico.

O rodízio dos pneus deve ser feito por profissionais, recomenda-se que seja feita por uma Concessionária autorizada.

## Balanceamento das rodas

Rodas desbalanceadas podem afetar o desempenho de condução do veículo e a vida útil dos pneus. As rodas podem perder o balanceamento mesmo durante o uso normal. Portanto, a roda deve ser balanceada de acordo com o parâmetro de balanceamento dinâmico da roda.

## Evite pneu furados

Se o veículo estiver estacionado em um ambiente de alta temperatura por longos períodos, ocorrerá uma leve deformação do pneu em contato com o solo, isso é conhecido como "flat spot", o que é normal. Mas fará com que a carroceria e o volante de direção vibrem quando o veículo estiver em movimento. À medida que a quilometragem aumenta, os pneus vão esquentando e voltando ao formato original e a vibração vai desaparecendo gradativamente.

Quando o veículo está parado por um longo período de tempo, os pontos de desgaste dos pneus podem ser minimizados por qualquer um dos seguintes métodos:

- › A pressão dos pneus pode ser aumentada (aproximadamente 300 kPa), o que não se destina à condução normal e deve ser retomada à pressão recomendada dos pneus antes de conduzir.
- › O veículo deve ser movido pelo menos a cada 30 dias (15 dias é o ideal) e deve girar o ponto de tensão original em pelo menos 90°.

## Manutenção do teto solar

### Frequência de manutenção diária

A frequência da manutenção diária depende das condições de condução e da frequência de uso do teto solar.

Recomenda-se aumentar a frequência da manutenção ao dirigir em áreas com muita areia e chuva forte.

## CUIDADO

A não manutenção do teto solar em tempo hábil pode causar vazamento de água ou ruído anormal, ajuste a frequência de manutenção de acordo com as condições de uso. Por exemplo, em áreas com muita areia e em estações de maior utilização, deve ser efetuada uma manutenção mais frequente.

## Procedimentos de manutenção de rotina

Sujeira e detritos podem se acumular na faixa de vedação, peças mecânicas ou trilhos do teto solar, o que pode fazer com que o teto solar funcione com falhas e pode também entupir o sistema de drenagem. Abra o teto solar regularmente para remover poeira e impurezas, limpe a superfície da vedação com um pano limpo e água e lubrifique as peças mecânicas regularmente.

Abra o teto solar e verifique se está obstruído durante a operação. Em caso afirmativo, providencie inspeção em uma Concessionária autorizada.

## CUIDADO

› Se houver falha no teto solar, providencie reparo em uma Concessionária autorizada o mais rápido possível.

- › Em baixas temperaturas, não force a abertura o teto solar para evitar danos ao motor e à faixa de vedação do teto solar. Não abra o teto solar até que a temperatura no interior do veículo tenha subido a ponto de descongelar a vedação do teto solar.
- › Em baixas temperaturas, depois de lavar o veículo, abra o teto solar e seque a vedação com um pano seco e macio antes de dirigir.
- › Sempre feche o teto solar antes de lavar o veículo e não direcione a água em direção à vedação do teto solar. Não permita que jatos de água sejam apontados diretamente para as faixas de vedação do teto solar, evitando que a vedação seja deformada e que entre água no veículo.
- › Não abra totalmente o teto solar por longos períodos em estradas ou terrenos irregulares, pois a vibração pode danificar as partes internas do teto solar.
- › Durante climas chuvosos, intensifique as verificações de areia ou poeira nas faixas de vedação do teto solar e remova-as em tempo hábil para garantir um bom desempenho da vedação do teto solar.



## Manutenção do veículo

### Lavagem do veículo

A lavagem frequente do veículo ajuda a preservar a aparência do veículo. Poeira e areia podem arranhar a superfície da pintura, folhas e excrementos de pássaros podem danificar o acabamento da superfície da carroçaria.

A carroçaria deve ser lavada e secar à sombra e não à luz direta do sol. Se o veículo for deixado sob o sol por um longo período, deixe-o em um local de clima fresco antes de lavar e espere o exterior do veículo esfriar antes de lavá-lo.

### Método de limpeza

1. Verifique se há sujeira sobre a carroçaria, como folhas e excrementos de pássaros.

Remova essa sujeira imediatamente e, em seguida, enxágue com água limpa para evitar danos ao acabamento da carroçaria.

2. Enxágue o veículo completamente com água limpa para remover quaisquer resíduos de sujeira.

Lave o veículo com água, bem como com uma escova de cerdas macias, esponja ou pano macio.

3. Depois de lavar e enxaguar toda a superfície da carroçaria, seque-a com um pano especial ou uma toalha macia. Não deixe o veículo secar naturalmente no ar, pois isso pode fazer com que a carroçaria perca seu brilho ou deixar manchas de água.

### ⚠ CUIDADO

- › Não use produtos de limpeza ácidos, alcalinos fortes ou químicos fortes para limpar o veículo. A exposição a longo prazo a detergentes potentes pode causar corrosão intensa na pintura e nos tons da carroçaria, afetando a aparência do veículo.
- › Depois de lavar o veículo ou dirigir por estradas alagadas, pressione o pedal de freio suavemente para garantir a operação adequada dos freios.
- › Ao lavar o veículo em climas frios, não molhe os orifícios das travas, portas etc. para evitar o congelamento das travas ou vedações.
- › Ao limpar o veículo, não abra a tampa da entrada de carregamento para enxaguar seu interior.

### Aplicação de cera

Para garantir a eficácia do enceramento, o veículo deve ser cuidadosamente limpo antes de ser encerado.

Atualmente, há uma grande variedade de ceras no mercado, com propriedades diferentes, portanto, tome cuidado ao escolher uma cera, pois uma escolha inadequada não só deixará de proteger o veículo, como também descolorirá a tinta.

Em geral, a cera deve ser selecionada de acordo com as suas características, a idade do veículo, a cor da tinta e o ambiente de condução. Por favor, consulte uma Concessionária autorizada ou profissional de confiança para mais detalhes.

## Reparação da pintura

Sempre verifique a parte externa do seu veículo para detectar qualquer desgaste da pintura ou arranhões. Se tais fenômenos estiverem presentes, devem ser reparados imediatamente para evitar a corrosão do metal na área danificada.

A tinta de reparo só deve ser usada para reparar pequenas áreas de desgaste ou arranhões na pintura. Grandes áreas de desgaste da pintura devem ser reparadas por um profissional.

## Verificação de vazamento de líquidos

Estacione o veículo em uma superfície plana e verifique se há algum vazamento de líquido sob o veículo depois de ficar estacionado por um período de tempo. Se houver um vazamento evidente, entre em contato com uma Concessionária autorizada para obter assistência o mais rápido possível.

## Manutenção do veículo

### ⚠️ ATENÇÃO

Produtos de limpeza podem conter substâncias nocivas e expor a risco de lesão. É recomendado abrir as portas ou vidros ao limpar o interior do veículo. Utilize somente produtos de limpeza específicos para a limpeza de veículos e siga as instruções da embalagem.

### 📌 AVISO

- › Ao limpar o interior do veículo, não permita que água ou outros líquidos escorram diretamente nas aberturas do painel dianteiro, no assoalho ou nas proximidades de componentes elétricos, pois isso pode fazer com que entre umidade e cause mau funcionamento.
- › Não lave o piso do veículo com água para evitar corrosão da carroceria.

## Carpete

Use um aspirador de pó frequentemente para remover poeira do carpete. O acúmulo excessivo de poeira pode acelerar os danos ao carpete.

A limpeza regular com detergente manterá o carpete limpo como novo. Deve ser utilizado um limpador de carpete tipo espuma. Para manter o carpete o mais seco possível, não adicione água ao limpador de carpete tipo espuma.

## Tecidos

Use um aspirador de pó frequentemente para remover poeira e sujeira dos tecidos.

Para uma limpeza geral, limpe com um pano limpo e macio umedecido com água e sabão neutro. Para evitar marcas de água após a secagem, limpe com outro pano limpo, macio e úmido e seque ao ar-livre.

Para remover manchas difíceis, utilize um produto limpador de tecidos. Siga as instruções do produto de limpeza.

## Couro

Aspire poeira e sujeira com frequência, especialmente rugas e costuras.

Você pode limpar o couro com um pano macio umedecido com água e, em seguida, lustrá-lo com outro pano macio e seco. Se for necessária uma limpeza adicional, utilize um produto de limpeza específico para couros.

Seque com um pano macio e seco o mais rápido possível após a limpeza com um produto de limpeza específico para couro. Não deixe o pano com produto de limpeza específico para couro no interior do veículo por longos períodos, uma vez que alguns produtos de limpeza podem causar descoloração ou danos ao tecido do estofamento.

## Peças de borracha

Devido à influências ambientais, que podem causar manchas na superfície e perda de brilho, as peças de borracha devem ser limpas regularmente com conservantes de borracha.

Para evitar danos ou ruídos, ao realizar a manutenção de rotina em vedações de borracha, não utilize conservantes que contenham silicone, limpe com água e conservantes adequados.

## Peças de plástico

### **i** AVISO

Líquidos que contenham álcool ou solventes, como diluentes nitrosos, produtos de limpeza de resfriamento, combustíveis, perfumes e cosméticos, podem danificar a superfície das peças. Limpe com um pano macio de microfibra (levemente umedecido com água).

As peças de plástico incluem, mas não estão limitadas a: superfícies de couro sintético, forro do teto, tampas das lâmpadas, difusores de ar, peças pintadas no interior.

## Vidros elétricos

Limpe a parte interna e externa dos vidros com um detergente para vidros e seque todas as superfícies de vidro e plástico com um pano macio ou toalha de papel.

## CUIDADO

O filamento de aquecimento está conectado à parte interna do vidro traseiro, a limpeza excessiva ou com força pode fazer com que ele se desloque ou quebre. Por isso, aplique força leve e limpe na direção do fio de aquecimento.

## Cintos de segurança

- › Se o cinto de segurança estiver sujo, limpe-o com água morna e sabão neutro. Não utilize alvejante, corantes ou solventes de limpeza, que podem reduzir a durabilidade do cinto de segurança.  
Deixe o cinto de segurança secar no ar antes de dirigir.
- › Muita poeira nos anéis-guia do cinto de segurança pode fazer com que o cinto de segurança se retraia lentamente; limpe o interior dos anéis-guia com água morna e sabão neutro.

## Medidas de proteção contra corrosão

### Fatores que influenciam a corrosão

- › Sujeira, areia, maresia, fuligem e neve acumulados sob a carroceria podem acelerar a corrosão.
- › Danos aos revestimentos ou outras camadas de proteção causados por areia ou pedras ou pequenos acidentes podem acelerar a corrosão.

- › Dirigir em áreas com alta umidade ou onde as temperaturas estão consistentemente acima dos pontos de congelamento pode acelerar a corrosão.
- › A poluição industrial, sal no ar das áreas costeiras e o sal da estrada podem acelerar a corrosão da pintura.
- › Temperaturas elevadas aceleraram a corrosão de peças mal ventiladas.

### Proteja o veículo da corrosão

- › Mantenha seu veículo limpo lavando-o frequentemente com água limpa e fria e um detergente neutro para veículos.
- › Inspeccione frequentemente as superfícies de pintura quanto a danos e repare o mais rápido possível.
- › Sempre inspeccione a parte inferior da carroceria do veículo e limpe com água se houver areia, sujeira ou neve.
- › Mantenha os orifícios de drenagem da porta limpos para evitar o acúmulo de água.
- › Se insetos, cimento ou outros objetos semelhantes forem acumulados no veículo, lave-o assim que possível.
- › Se você costuma dirigir em estradas que contenham sal de derretimento de neve, terra salino-alcálica, beiramar e etc, você deve lavar os acessórios na parte inferior do veículo pelo menos uma vez por mês.
- › Se você dirigir frequentemente em estradas de cascalho, considere instalar para-lamas atrás das rodas.

## Armazenamento do veículo por longos períodos

O veículo deve ser estacionado num local que ajude a evitar a deterioração e que facilite a partida do veículo. Se disponível, estacione o veículo em ambientes internos.

Se for necessário estacionar o veículo por um longo período (um mês ou mais), siga as orientações:

- › Lave completamente e seque o exterior do veículo.
- › Limpe e organize o interior do veículo.
- › Libere o freio de estacionamento e utilize calço nos pneus.
- › Abra um dos vidros ligeiramente (se estiver estacionado em ambientes internos).
- › Use uma toalha ou um pano dobrado para amortecer as palhetas do limpador de modo que elas não entrem em contato com o para-brisa.
- › Para reduzir o risco de aderência, aplique lubrificante de silicone em todas as vedações da porta.
- › Use uma capa feita de material poroso, como algodão, para cobrir o veículo. Materiais não porosos, como plástico, podem acumular umidade e danificar a pintura do veículo.
- › Desconecte terminal o negativo da bateria.

› Os veículos devem ser armazenados em ambiente ventilado, sem proximidade com substâncias inflamáveis e explosivas.

› Para prolongar a vida útil da bateria de alta tensão, recomenda-se que mantenha a carga da bateria entre 40% e 60% quando o veículo permanecer estacionado por mais de 7 dias.

Quando não estiver em uso por mais de 3 meses, a bateria de alta tensão deve ser totalmente carregada de 3 em 3 meses e depois descarregada para 40% a 60%, o que prolongará a vida útil da bateria.

› A temperatura ambiente deve estar entre -20°C e 45°C no prazo de 3 meses, entre 0°C e 45°C no prazo de 6 meses e entre 0°C e 35°C no prazo de mais de 6 meses.

› O armazenamento de uma bateria fraca por um longo período pode causar uma descarga excessiva da bateria, o que pode levar à degradação do desempenho da bateria ou mesmo a danos.

### **i** AVISO

Recomenda-se verificar a carga da bateria mensalmente. Se a "Luz indicadora de carga baixa da bateria de alta tensão" acender no painel de instrumentos, recarregue a bateria imediatamente.



# Serviço de garantia

---

Garantia do veículo .....	264
Plano de Manutenção Periódico .....	277
Registro de informações ....	279
Registro de Transferência de Proprietário .....	280
Registro do Painel de Instrumentos (hodômetro) .....	282
Registro do Plano de Manutenção periódica obrigatório....	283
Registro da Inspeção Preventiva.....	285

# Garantia do veículo

Guarde este manual em local seguro e ao ato de entrega do seu veículo 0 (zero) Km, exija da Concessionária autorizada o preenchimento completo do Registro de Informações (▷ Página 279), bem como explicações a respeito da Garantia contidas nesse capítulo, a fim de aproveitar ao máximo e com segurança a cobertura de Garantia.

A garantia ORA não se aplica a veículos adquiridos através de importação direta ou importação independente, e sim somente para aqueles veículos comercializadas no território brasileiro pela GWM Brasil, seja diretamente ou por suas Concessionárias Autorizadas. Em caso de dúvida, consulte o site oficial da GWM.

Este manual estabelece o acordo entre a GWM e o usuário quanto ao estabelecimento e rescisão de direitos e obrigações em relação à qualidade do produto e ao serviço pós-venda, e deve ser lido cuidadosamente antes de utilizar nossos produtos.

Este manual deve sempre acompanhar o veículo quando você precisar realizar o plano de manutenções periódicas ou quanto a venda, ao transferir o veículo para um próximo proprietário, favor entregá-lo para que ele possa continuar a usá-lo (▷ Página 280).

Todas as informações deste manual estão atualizadas no momento da publicação e a GWM se reserva o direito de revisar este manual, desde que informe ao consumidor através de anúncio ou notificação sobre quaisquer alterações do conteúdo as condições da Garantia contratual.

## CUIDADO

- ▷ Para uma experiência completa dos veículos 0 KM, inclusive no tocante a dirigibilidade, qualidade e segurança, é primordial que o Plano de Manutenções Periódicas seja seguido à risca, utilizando peças e componentes genuínos GWM, bem como que qualquer reparo e/ou intervenção no veículo ORA seja feito por intermédio de uma das Concessionárias Autorizadas GWM.
- ▷ A durabilidade do veículo e de seus componentes também será afetado pela forma de condução do veículo, clima, meio ambiente, bem como outras condições. Tenha boas práticas no trânsito e tome todas as precauções de limpeza e conservação de seu veículo para uma maior durabilidade, qualidade e segurança;
- ▷ A utilização de peças e componentes não genuínos, bem como de manutenções, reparos ou intervenções no veículo fora da Rede de Concessionárias Autorizadas GWM pode afetar o funcionamento e segurança de seu veículo e fogem do controle da GWM, razão pela qual a GWM não se responsabiliza pelas consequências decorrentes de tais atos;

- › Ademais, esteja ciente de que qualquer descumprimento ao plano de manutenção periódico ou possível modificação em seu veículo, ou intervenção fora da Rede Autorizada GWM, poderá afetar seu rendimento, segurança, dirigibilidade ou ainda, violar a legislação de trânsito vigente, sendo ainda causas de perda da garantia concedida pela GWM.

## Período de Garantia Básica

A GWM, através de sua Rede de Concessionárias Autorizadas, e desde que todas as condições para a garantia, tais como seguir o Plano de Manutenção Preventiva, utilizar somente produtos genuínos GWM, realizar intervenções ou reparos somente em Concessionárias Autorizadas, entre outros, sejam seguidas pelo Cliente, garante seus veículos em condições normais de utilização, contra defeitos de fabricação de peças ou de montagem, por um período total de 60 (sessenta) meses sem limite de quilometragem), sendo: os primeiros 90 (noventa) dias referentes a cobertura da Garantia Legal prevista no Código de Defesa do Consumidor e o período restante, para Garantia contratual concedida por liberalidade da marca.

O prazo de garantia é contado a partir da data de entrega do veículo ao primeiro proprietário. Algumas peças possuem prazo de cobertura diferenciada, bem como algumas são itens de desgaste natural, conforme exposto ao longo deste capítulo.

### ATENÇÃO

- › O período de garantia concedido pela GWM é totalmente transferível aos subsequentes proprietários do veículo. Em caso de alteração de proprietário consulte o Registro de Transferência de Proprietário (▷ Página 280).
- › As condições de Garantia acima mencionadas são válidas apenas dentro do território nacional e para veículos comercializados unicamente pela GWM Brasil, através da sua Rede de Concessionárias Autorizadas ou mediante o site oficial da GWM. O prazo de garantia de peças e componentes substituídos em garantia, acompanha o da peça originalmente substituída, ou seja, extingue-se na mesma data do término da garantia contratual da peça substituída, caso não tivesse ocorrido a sua substituição.

## Cálculo do período de Garantia

Tempo ou quilometragem, o que ocorrer primeiro.

- › Tempo: A partir da data de entrega do veículo ao primeiro proprietário.



# Garantia do veículo

- › Quilometragem: ao registro da quilometragem mostrada no hodômetro em condições normais ao ato da data de entrada do veículo para manutenção e/ou reclamação de qualidade.

## ATENÇÃO

- › Em caso de necessidade de substituição do painel de instrumentos, este deve ser realizado por uma Concessionária autorizada, e o Registro de Substituição do Hodômetro (▷ Página 282) contido neste manual deve ser registrado e carimbado por uma Concessionária Autorizada.

### Componentes com cobertura de garantia diferenciada

A partir da data de entrega do veículo zero km ao primeiro proprietário, alguns dos componentes específicos listados abaixo possuem prazo e quilometragem de garantia diferenciado, já contemplado a Garantia Legal de 90 dias.

#### Bateria auxiliar (12V)

O período de garantia da bateria auxiliar (12V), para problemas de fabricação ou de montagem, é de 12 (doze) meses, sem limite de quilometragem, contados a partir da data de entrega do veículo 0 (zero) Km ao primeiro proprietário.

#### Pneus

O período de garantia da pneus, para problemas de fabricação ou de montagem, é de 12 (doze) meses, ou 12.000 Km, o que ocorrer primeiro, contados a partir da data de entrega do veículo 0 (zero) Km ao primeiro proprietário.

#### Sistema EV (EV)

O período de garantia do Sistema Elétrico (EV), para problemas de fabricação ou de montagem, contados a partir da data de entrega do veículo 0 (zero) km ao primeiro proprietário é de 96 (noventa e seis) meses, ou 200.000 Km, o que ocorrer primeiro, contados a partir da data de entrega do veículo 0 (zero) Km ao primeiro proprietário. O Sistema Elétrico (EV) é composto pelos seguintes componentes:

- › Bateria de tração (alta tensão);
- › Módulo de controle de energia;
- › Motor elétrico de tração.

## ATENÇÃO

- › A capacidade em reter carga, assim como a vida útil da bateria de alta tensão é reduzida ao longo do tempo em razão ao envelhecimento natural dos componentes internos e sua frequente utilização para carregamento, podendo resultar na diminuição da autonomia se equiparado a condição inicial de um veículo (0) zero Km.
- › Assim como todos os componentes do veículo, a durabilidade, qualidade, segurança e, conseqüentemente, o período de garantia concedido pela GWM aos componentes do sistema elétrico está vinculada a forma de utilização do veículo e ao cumprimento de todas as condições, tais como a realização do Plano de Manutenção Preventiva dentro do prazo ou demais serviços necessários realizados por uma Concessionária autorizada.

## Requisitos para Garantia

A garantia só será concedida se os serviços e plano de manutenção especificados neste manual forem seguidos e realizados estritamente por uma Concessionária Autorizada, e desde que o Cliente siga as seguintes condições:

- › Os veículos sejam utilizados conforme o Código de Trânsito Brasileiro, e ainda: o Cliente siga com a condução ideal nas condições de utilização, vias, entre outros; realize todas as manutenções, preventivas, revisões periódicas, corretivas e de cuidados que podem ser realizados por si e que siga todas as instruções de boa utilização e de conservação do seu veículo contidos neste Manual do Proprietário;
- › As revisões periódicas e manutenções preventivas sejam realizadas dentro dos intervalos (por quilometragem ou tempo) estabelecidos conforme rege o plano de manutenção nesse manual. Revisões realizadas fora do prazo ou da quilometragem indicados neste Manual podem ensejar na perda do direito de garantia (▷ Página 277)
- › Utilize somente produtos (peças, fluidos, óleos, materiais etc.) e acessórios genuínos ou homologados pela GWM, exclusivamente comercializados e instalados por uma Concessionária Autorizada GWM;
- › Realize serviços corretivos, preventivos, ou de funilaria e pintura por intermédio de uma Concessionária Autorizada GWM.

## ⚠ ATENÇÃO

- › A necessidade de substituição, reparo, ou mera inspeção das peças, apesar do plano descrito neste Manual, pode ser alterada pela GWM a depender do caso específico. Por este motivo, pode haver casos em que há indicação de mera inspeção, mas a Concessionária Autorizada identifique a necessidade de substituição ou reparo da peça indicada. Eventual necessidade de serviços adicionais também pode ser identificada durante a revisão periódica;
- › O reparo de peças durante o período de garantia, a GWM por meio de uma Concessionária Autorizada reparará o veículo através de seus processos de fabricação, manter as condições normais de uso para os usuários ou substituirá gratuitamente as peças danificadas por novas peças genuínas/homologadas fornecidas.
- › A utilização de um acessório não genuíno, ou a instalação indevida de um acessório, ou realização de um serviço indevido, por intermédio de terceiro, é causa de perda de garantia.

### Definição de peças genuínas

Peças produzidas, fornecidas, inspecionadas e aprovadas pela qualidade da GWM.

### Prazo de garantia de peças genuínas de reposição

#### Quando compradas e instaladas por uma Concessionária autorizada.

As peças genuínas de reposição GWM que são adquiridas e instaladas por uma Concessionária GWM possuem em geral uma garantia contra defeito comprovado de fabricação em prazo limite de 12 (doze) meses, sendo que os primeiros 90 (noventa) dias referem-se à Garantia Legal, prevista no Código de Defesa do Consumidor e o período subsequente, a garantia contratual concedida por mera liberalidade da GWM. Para cumprimento a essa cobertura, as peças de reposição genuínas deverão ser adquiridas e instaladas obrigatoriamente por uma Concessionária Autorizada dentro do território nacional.

Algumas peças e componentes possuem prazo de garantia diferenciado, conforme especificado neste Manual do Proprietário e/ou em outros documentos, como por exemplo a Nota Fiscal. Sempre cheque o prazo de garantia da peça que está sendo adquirida e instalada em seu veículo.

## ATENÇÃO

- > Para validação da garantia, obtenha uma cópia da ordem de serviço realizada por uma Concessionária Autorizada GWM e/ou a nota fiscal original da compra da peça genuína de reposição (emitida dentro do território nacional) para comprovação do período de garantia. Caso a peça genuína seja adquirida na Concessionária Autorizada e instalada fora da Concessionária, o prazo se alterará, conforme será demonstrado adiante.
- > O prazo será contado a partir da data de fechamento da ordem de serviço ou da data de emissão da nota fiscal.

### **Quando compradas no balcão por uma Concessionária Autorizada, mas instaladas fora da Rede de Concessionária Autorizada GWM.**

As peças genuínas de reposição adquiridas por uma Concessionária autorizada estarão unicamente cobertas pela Garantia Legal de 90 (noventa) dias previsto no Código de Defesa do Consumidor, contra defeito comprovado de fabricação.

## ATENÇÃO

- > Serviços inadequados ou que possam causar danos na peça adquiridas causarão a perda do direito de garantia, haja vista que não se enquadram como falha de fabricação;
- > Para validação de garantia, o prazo será contado a partir da data de emissão da nota fiscal (NF) original da compra adquirida no balcão de uma Concessionária autorizada.
- > Essa nota fiscal será solicitada ao cliente para devida comprovação e validade ao período dos 90 (noventa) dias definido.

### **Garantia de Acessórios Genuínos**

#### **Quando compradas e instaladas por uma Concessionária autorizada.**

Os acessórios genuínos GWM quando comprados e instalados por uma Concessionária autorizada possuem uma garantia contra defeito comprovado de fabricação em prazo limite de 12 (doze) meses sem limite de quilometragem, sendo que os primeiros 90 (noventa) dias referem-se à Garantia Legal, prevista no Código de Defesa do Consumidor e o período subsequente, a garantia contratual concedida por mera liberalidade da GWM.

## ATENÇÃO

- Para validação da garantia, obtenha uma cópia da ordem de serviço de instalação no veículo realizada por uma Concessionária autorizada GWM e/ou a nota fiscal original da compra da peça genuína de reposição (emitida dentro do território nacional) para comprovação do período de garantia.
- O prazo será contado a partir da data de fechamento da ordem de serviço ou da data de emissão da nota fiscal.

### **Quando compradas no balcão por uma Concessionária Autorizada, mas instaladas fora da Rede de Concessionária Autorizada GWM.**

Os acessórios genuínos quando comprados no balcão por uma Concessionária autorizada estarão unicamente cobertas pela Garantia Legal de 90 (noventa) dias previsto no Código de Defesa do Consumidor, contra defeito comprovado de fabricação.

## AVISO

- Serviços inadequados ou que possam causar danos na peça adquiridas causarão a perda do direito de garantia, haja vista que não se enquadram como falha de fabricação;
- Para validação de garantia, o prazo será contado a partir da data de emissão da nota fiscal (NF) original da compra adquirida no balcão de uma Concessionária autorizada.
- Essa nota fiscal será solicitada ao cliente para devida comprovação e validade ao período dos 90 (noventa) dias definido.

### **Garantia de veículos blindados homologados / certificados GWM.**

A GWM, prezando pela alta qualidade em seus produtos e serviços, reafirma o seu compromisso de fornecer aos seus clientes a cobertura de garantia contra defeitos de produto e/ou montagem pelo período total de 60 (sessenta) meses sem limite de quilometragem, a contar da entrega do veículo 0 km ao primeiro proprietário, para veículos blindados por uma Concessionária Autorizada GWM ou por uma empresa certificada ou homologada pela GWM.

Antes de realizar a blindagem de seu veículo tenha certeza de que o está fazendo em uma Concessionária Autorizada GWM ou empresa homologada ou certificada pela GWM. Em caso de dúvida, analise nosso website ou entre em contato com nosso Serviço de Atendimento ao Cliente (SAC) ou uma Concessionária Autorizada GWM.

## ⚠️ ATENÇÃO

- Excluem-se dessa cobertura de garantia, quaisquer peças instaladas, substituídas ou originais que tenham perdido sua originalidade em razão da blindagem instalada. As peças utilizadas na blindagem terão garantia específica da peça. Consulte a empresa homologada ou certificada ou a Concessionária Autorizada GWM que realizou o serviço para obter a informação do prazo de garantia das peças substituídas no processo de blindagem.

## ⚠️ CUIDADO

- Alguns veículos podem ser adquiridos e comercializados já blindados por empresas não homologadas ou certificadas pela GWM.
- Por essas alterações e/ou modificações estarem fora do controle de qualidade e rigorosa inspeção por parte do fabricante, a GWM se reserva no direito a possibilidade da restrição e não cobertura de Garantia, podendo ser parcial ou mesmo total do veículo, uma vez que tal desconformidade poderá comprometer o adequado funcionamento mecânico, elétrico, estrutural além de reduzir a durabilidade dos componentes relacionados ao uso: sistema de freio, suspensão, carroceria, elétrica, motor etc., decorrentes ao efeito da blindagem.

## ⚠️ ATENÇÃO

- A GWM orienta seus consumidores que a esta condição exija da empresa responsável pela blindagem no momento de compra do produto, o Certificado de Garantia (ou comprovante) com as devidas informações quanto a política contratual e período da cobertura de garantia.

## Garantia para Pintura e Carroceria

A GWM prezando pela alta qualidade em seus produtos, estabelece a garantia para carroceria e pintura do veículo válida por um período total de 60 (sessenta) meses sem limite de quilometragem a eventuais falhas e/ou defeitos de fabricação no veículo quando confirmados por uma Concessionária autorizada.

## ⚠️ ATENÇÃO

Considerações para a não cobertura de garantia:

- Danos que foram confirmados por agente externa ou manutenção insuficiente.

# Garantia do veículo

- › Defeitos na carroceria ou pintura ocasionados por serviços de terceiros não realizados ou recomendados por uma Concessionária autorizada.
- › Perfurações por corrosão decorrentes de reparos na carroceria ou pintura não realizados em conformidade com a especificação do fabricante.

## Peças, serviços e condições não cobertas em Garantia

Durante o período de cobertura da Garantia, são considerados abaixo os seguintes itens e fatores fora do controle da GWM e que, por este motivo, não são passíveis de atendimento em garantia:

- › Fusíveis em geral
- › Bateria de controle para chave
- › Lâmpadas em geral
- › Vidros
- › Palheta dos limpadores do para-brisas
- › Líquidos (motor elétrico de tração, Sistema de ar condicionado, Fluido da transmissão)
- › Fluido de freio
- › Elementos filtrantes do ar-condicionado
- › Graxas em geral
- › Aditivos
- › Pastilhas e discos de freio
- › Gás refrigerante (sistema de ar-condicionado)
- › Demais peças constantes no Plano de Manutenção do veículo

### ATENÇÃO

- › As peças de desgaste natural acima exemplificadas, ou qualquer outra instalada no veículo, possuem apenas o prazo de garantia legal, ou seja, somente serão substituídas em garantia caso haja algum problema de fabricação ou montagem nos primeiros 90 (noventa) dias contados a partir da data de entrega do veículo 0 (zero) km ao primeiro proprietário.
- › Após esse período legal de 90 (noventa) dias, o custo do serviço ou reparo tornará a ser de responsabilidade do usuário.

## Serviços ou outras condições:

- › Revisões periódicas realizadas fora do prazo especificado no Plano de Manutenção;
- › Utilização do veículo em condições severas de uso;
- › Colisão, reparo, ou qualquer outro dano que não tenha sido causado por falha de produto ou montagem;
- › Solicitação de gastos adicionais, como por exemplo danos materiais, pessoais, morais, hotel, combustível, locação, alimentação, entre outros.
- › Reparos utilizando peças e acessórios não genuínos ou homologados pela GWM;
- › Realizados por terceiros ou não por uma Concessionária autorizada;
- › Impróprios (modificação, instalação, alteração, adulteração etc.);
- › Ausência das revisões periódicas conforme o Plano de Manutenção do veículo ou serviço parcial / incompleto;
- › Danos por força maior causados pelo meio ambiente (chuvas, raios, salinidade, granizo, seiva das árvores, inundações ou outros atos da natureza);
- › Limpeza, lavagens, polimento, higienização ou quaisquer outros itens “car care”;
- › Em decorrência a combustível de má qualidade ou contaminação de fluidos em geral;
- › Impactos causados por quaisquer objetos ou agentes externos;
- › Uso do veículo para fins de corrida, conversão, locação ou outros fins.
- › Sem uma fatura ou comprovante de garantia válidos, bem como comprovantes de garantia falsificados ou alterados;
- › Em consequência a danos materiais ou pessoais ao usuário e a terceiros.

## Responsabilidade do usuário

### Acesso aos serviços e reparos

É de responsabilidade do usuário que direcione seu veículo para eventual necessidade de diagnóstico, reparo ou serviço de manutenção conforme período estabelecido e descrito no Plano de Manutenção Preventiva. Desta forma, prezando pela melhor comodidade, entre em contato com uma Concessionária autorizada e agende seu serviço.

### Condução adequada e manutenção regular

Por favor, use, mantenha e cuide do seu veículo corretamente de acordo com os requisitos e orientações descritas nesse manual.



# Garantia do veículo

- › Efetue a manutenção regular do veículo de acordo com os regulamentos definidos nesse manual (▷ Página 283).
- › O custo de inspeção regular, ajuste, substituição e manutenção dos itens especificados neste manual será de responsabilidade do usuário; dependendo da política da GWM, você poderá usufruir de manutenções programadas, pré-pagas para determinadas condições. Para maiores detalhes procure por uma Concessionária autorizada.

## Condição de uso severa

- › Quando veículo for submetido a condições adversas de uso ou frequente severas torna-se necessários reparos, inspeção ou manutenção ao veículo mais frequentes, por tempo ou quilometragem. Consulte a tabela do Plano de Manutenção para maiores detalhes.
- › São consideradas como uso severo as seguintes condições: transitar frequentemente com o veículo em locais não pavimentados (poeira, terra, areia, trechos alagados, lama etc.), permanecer por longos trechos em engarrafamentos frequentes, fazer uso frequente do veículo em percursos/distâncias curtas, manter o veículo frequentemente descoberto sob constante ação solar, chuvas acidas, fuligem ou regiões litorâneas.
- › Nos casos de uso severo, não haverá cobertura de garantia.

## Mantenha registros atualizados

Por favor, mantenha os registros de manutenção atualizados e, em alguns casos, você deve apresentar esses registros para comprovar que a manutenção foi realizada e dentro do período definido.(▷ Página 283).

## Use peças genuínas

Para garantir que seu veículo esteja nas melhores condições possíveis para uso, máxima segurança, durabilidade e dirigibilidade, utilize peças genuínas ou homologadas pela GWM e faça os serviços em uma Concessionária Autorizada GWM.

## Guarde este manual em um lugar seguro

Este manual é um documento importante para que você possa desfrutar do serviço de garantia com qualidade além do serviço de manutenção. Por favor, guarde-o em um local seguro para evitar perdas ou danos.

## Manutenção regular

### A necessidade de manutenção do veículo

A manutenção do veículo é um diagnóstico de saúde para seu veículo e pode aumentar a durabilidade, dirigibilidade e segurança de seu veículo, além da possibilidade de reduzir chances de necessidade de eventuais reparos em seu veículo.

Durante o uso do veículo, várias peças inevitavelmente se desgastam. Para que você possa dirigir seu veículo com tranquilidade, são necessárias verificações e reparos regulares de manutenção para que o desempenho de seu veículo possa ser mantido com qualidade.

### A manutenção do veículo lhe dá maior tranquilidade ao dirigir

Durante o processo de manutenção, você pode realizar a manutenção preventiva necessária com base no uso das peças, para que você possa evitar problemas antes que eles ocorram e dirigir seu veículo com confiança até a próxima revisão. Ouça a Concessionária GWM com atenção e priorize a sua segurança e a durabilidade de seu veículo. É possível que algumas peças tenham de ser substituídas ou reparadas para garantir a melhor utilização de seu veículo.

### Prolongue a vida útil do veículo e reduza adicionais custos com o veículo

Algumas peças de seu veículo são peças de desgaste natural e, por este motivo, não estão cobertas pela garantia. Mesmo assim, orientamos que realize a manutenção preventiva dessas peças em uma Concessionária Autorizada GWM, em prol da sua segurança e durabilidade de seu veículo. A exemplo, componentes como pastilhas de freio e pneus se desgastam gradualmente à medida que executam sua função e não são permanentes. A utilização de peças que ultrapassem o limite de desgaste natural pode facilmente causar falhas ou danos adicionais a outros componentes no veículo, ou mesmo até causar acidentes de trânsito. Portanto, a manutenção regular é necessária.

## Cronograma de manutenção regular

A manutenção do veículo é um diagnóstico de saúde para seu veículo e pode aumentar a durabilidade, dirigibilidade e segurança de seu veículo, além da possibilidade de reduzir chances de necessidade de eventuais reparos em seu veículo. Por favor, siga à risca os intervalos de manutenção conforme descrito no “Plano de Manutenção Periódica”. É de responsabilidade do Concessionário autorizado por realizar a manutenção periódica de seu veículo de acordo com a seguinte tabela e carimbar o “Registro de Manutenção Periódica”. A realização de manutenção preventiva fora do prazo estipulado no Plano de Manutenção Periódica pode causar danos em seu veículo e até perda de garantia contratual. Solicite à Concessionária Autorizada carimbar e registrar a manutenção no “Registro de Manutenção Periódica”

## Tabela de manutenção periódica para uso normal

### ⚠️ ATENÇÃO

- As revisões devem ser realizadas por uma Concessionária autorizada localizada dentro do território brasileiro, sendo necessária apenas a apresentação deste manual.
- A tolerância para a realização de todas as revisões descritas é de  $\pm 1000$  quilômetros (quando as revisões são realizadas de acordo com as leituras do painel) ou  $\pm 01$  mês (quando as revisões são realizadas de acordo com o tempo), o que ocorrer primeiro.

Legenda:

I: Inspeccionar, corrigir ou substituir se necessário;

S: Substituir

L: Limpar

### ⚠️ ATENÇÃO

1: Se o filtro de ar-condicionado estiver muito sujo, contaminado ou saturado é recomendado que este seja substituído por um novo.

2: Se o veículo for utilizado com frequência em estradas de baixa qualidade, observe o desgaste dos pneus e, se necessário, realize o rodízio dos pneus.

3: Em circunstâncias normais, não requer manutenção. Se utilizado em circunstâncias especiais, deve ser substituído a cada 48000 km.

## A - Plano de Manutenção - Obrigatório - a cada 24 meses ou 24.000km

Tempo (meses)	24	48	72	96	120
	KM×1.000				
Bateria auxiliar (12V)	I	I	I	I	I
Freio a disco e pastilhas	I	I	I	I	I
Fluido de freio	S	S	S	S	S
Filtro do ar condicionado <sup>1</sup>	S	S	S	S	S
Alinhamento de rodas	I	I	I	I	I
Rodízio de pneus <sup>2</sup>	S	S	S	S	S
Pressão de pneus e desgaste	I	I	I	I	I
Junta esférica da suspensão, coifas	I	I	I	I	I
Fluido da transmissão <sup>3</sup>		I		I	

# Plano de Manutenção Periódico

Líquido de arrefecimento (motor elétrico de tração)	I	S	I	S	I
Líquido de arrefecimento (ar condicionado)	I	S	I	S	I
Parafusos da carcaça da bateria de tração (soltos/corrosão/danos)	I	I	I	I	I
Carcaça da bateria de tração (arranhões/corrosão/deformação/danos)	I	I	I	I	I
Plugue de alta/baixa tensão da bateria de tração (limpo/corrosão/danos/conexão)	I	I	I	I	I
Parâmetros da bateria de tração (valor da resistência de isolamento SOH, PACD)	I	I	I	I	I
Vazamentos (fluídos, água, eletricidade, ar)	I	I	I	I	I
Luzes externas, internas e buzina	I	I	I	I	I
Teto solar, tubo de drenagem	I	I	I	I	I
Limpadores e lavadores dos vidros	I	I	I	I	I

## B - Inspeção preventiva

Devido ao intervalo de manutenção ser prolongado (a cada 24 meses ou 24.000km) recomenda-se uma inspeção preventiva após 1 ano ou 12.000km após a última manutenção realizada. Seguem abaixo os itens contemplados nesta inspeção:

- > Filtro do ar condicionado<sup>1</sup>
- > Alinhamento de rodas
- > Rodízio de pneus<sup>2</sup>
- > Pressão de pneus e desgaste
- > Bateria auxiliar (12V)
- > Freio a disco e pastilhas
- > Junta esférica da suspensão, coifas
- > Parafusos da carcaça da bateria de tração (soltos/corrosão/danos)
- > Carcaça da bateria de tração (arranhões/corrosão/deformação/danos)
- > Plugue de alta/baixa tensão da bateria de tração (limpo/corrosão/danos/conexão)
- > Parâmetros da bateria de tração (valor da resistência de isolamento SOH, PACD)
- > Vazamentos (fluídos, água, eletricidade, ar)
- > Luzes externas, internas e buzina
- > Teto solar, tubo de drenagem
- > Limpadores e lavadores dos vidros

A fim de manter os dados pessoais abaixo, favor manter este manual em um local seguro e sempre apresentá-lo quando seu veículo for levado para manutenção. Os dados do veículo e do proprietário devem ser preenchidos pelo revendedor.

## Informações do veículo

Número do chassi do veículo

Data de início da garantia

## Informações do usuário

Nome do(a) Proprietário(a):

Endereço:

Cidade:

CEP:

Estado:

## Termo de conhecimento do capítulo 6 – Manutenção e Garantia

Declaro para os devidos fins, que estou ciente dos termos e condições constantes no capítulo 6 – Manutenção e Garantia nesse manual, para os devidos direitos e deveres determinantes para as coberturas de Garantia contratual nela previstas.

**Assinatura do cliente**

**Carimbo e assinatura da Concessionária:**

Código da chave:

### AVISO

Em caso de perda das chaves entre em contato com uma Concessionária autorizada e forneça este número.

# Registro de Transferência de Proprietário

## Informações do veículo

Número do chassi do veículo

Data de início da garantia

## Informações do usuário

Nome do(a) Proprietário(a):

Endereço:

Cidade:

CEP:

Estado:

Transferência de proprietário  Mudança de endereço  Re-emissão

## Instruções Relacionadas

Esta cópia contém dados referentes a mudanças nas informações contidas no registro original de garantia.

Esta via deverá ser guardada na Concessionária autorizada para que a mesma possa utilizá-la em suas atividades relacionadas com o cliente.

**Nova assinatura do cliente**

**Nome e endereço da Concessionária autorizada**

Assinatura:

Carimbo/Assinatura:

Data:

Data:

7

Serviço de garantia

# Registro de Transferência de Proprietário

## Informações do veículo

Número do chassi do veículo

Data de início da garantia

## Informações do usuário

Nome do(a) Proprietário(a):

Endereço:

Cidade:

CEP:

Estado:

Transferência de proprietário  Mudança de endereço  Re-emissão

## Instruções Relacionadas

Esta cópia contém dados referentes a mudanças nas informações contidas no registro original de garantia.

Esta via deverá ser guardada na Concessionária autorizada para que a mesma possa utilizá-la em suas atividades relacionadas com o cliente.

### **Nova assinatura do cliente**

Assinatura:

Data:

### **Nome e endereço da Concessionária autorizada**

Carimbo/Assinatura:

Data:

7

Serviço de garantia



# Registro do Painel de Instrumentos (hodômetro)

Painel de instrumentos (hodômetro)
Data:
O.S:
Km anterior:
Km novo:
Carimbo e Assinatura - Concessionária

Painel de instrumentos (hodômetro)
Data:
O.S:
Km anterior:
Km novo:
Carimbo e Assinatura - Concessionária

Painel de instrumentos (hodômetro)
Data:
O.S:
Km anterior:
Km novo:
Carimbo e Assinatura - Concessionária

Painel de instrumentos (hodômetro)
Data:
O.S:
Km anterior:
Km novo:
Carimbo e Assinatura - Concessionária

Painel de instrumentos (hodômetro)
Data:
O.S:
Km anterior:
Km novo:
Carimbo e Assinatura - Concessionária

Painel de instrumentos (hodômetro)
Data:
O.S:
Km anterior:
Km novo:
Carimbo e Assinatura - Concessionária

# Registro do Plano de Manutenção periódica obrigatório

1ª (24.000 Km ou 24 Meses)
Data:
Km:
O.S:
Carimbo e Assinatura - Concessionária

2ª (48.000 Km ou 48 Meses)
Data:
Km:
O.S:
Carimbo e Assinatura - Concessionária

3ª (72.000 Km ou 72 Meses)
Data:
Km:
O.S:
Carimbo e Assinatura - Concessionária

4ª (96.000 Km ou 96 Meses)
Data:
Km:
O.S:
Carimbo e Assinatura - Concessionária

5ª (120.000 Km ou 120 Meses)
Data:
Km:
O.S:
Carimbo e Assinatura - Concessionária

6ª (144.000 Km ou 144 Meses)
Data:
Km:
O.S:
Carimbo e Assinatura - Concessionária

# Registro do Plano de Manutenção periódica obrigatório

7ª (168.000 Km ou 168 Meses)

Data:

Km:

O.S:

Carimbo e Assinatura - Concessionária

8ª (192.000 Km ou 192 Meses)

Data:

Km:

O.S:

Carimbo e Assinatura - Concessionária

9ª (216.000 Km ou 216 Meses)

Data:

Km:

O.S:

Carimbo e Assinatura - Concessionária

10ª (240.000 Km ou 240 Meses)

Data:

Km:

O.S:

Carimbo e Assinatura - Concessionária

11ª (264.000 Km ou 264 Meses)

Data:

Km:

O.S:

Carimbo e Assinatura - Concessionária

12ª (288.000 Km ou 288 Meses)

Data:

Km:

O.S:

Carimbo e Assinatura - Concessionária

7

Serviço de garantia

# Registro da Inspeção Preventiva

1ª Inspeção
Data:
Km:
O.S:
Carimbo e Assinatura - Concessionária

2ª Inspeção
Data:
Km:
O.S:
Carimbo e Assinatura - Concessionária

3ª Inspeção
Data:
Km:
O.S:
Carimbo e Assinatura - Concessionária

4ª Inspeção
Data:
Km:
O.S:
Carimbo e Assinatura - Concessionária

5ª Inspeção
Data:
Km:
O.S:
Carimbo e Assinatura - Concessionária

6ª Inspeção
Data:
Km:
O.S:
Carimbo e Assinatura - Concessionária

# Registro da Inspeção Preventiva

## 7ª Inspeção

Data:
Km:
O.S:
Carimbo e Assinatura - Concessionária

## 8ª Inspeção

Data:
Km:
O.S:
Carimbo e Assinatura - Concessionária

## 9ª Inspeção

Data:
Km:
O.S:
Carimbo e Assinatura - Concessionária

## 10ª Inspeção

Data:
Km:
O.S:
Carimbo e Assinatura - Concessionária

## 11ª Inspeção

Data:
Km:
O.S:
Carimbo e Assinatura - Concessionária

## 12ª Inspeção

Data:
Km:
O.S:
Carimbo e Assinatura - Concessionária

# 8

## Dados técnicos

---

Identificação do veículo .....	288
Parâmetros do veículo .....	289
Normas .....	296

# Identificação do veículo

## Equipamentos do veículo

Note que este manual contém todos os equipamentos-padrão, nacionais e especiais para esta série de modelos. Portanto, alguns dos equipamentos ou recursos descritos neste manual podem não estar instalados em seu veículo, ou podem estar disponíveis apenas em alguns mercados. Para obter informações específicas sobre a configuração, consulte os materiais de venda relevantes ou a Concessionária Autorizada na qual você adquiriu o veículo.

## Número de identificação do veículo

O número de identificação do veículo (VIN) é o número de identificação único do veículo e está gravado nos seguintes locais:

- › Parte superior esquerda do painel dianteiro.

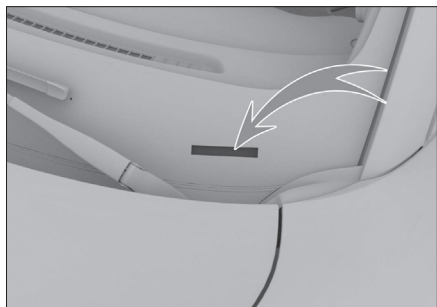

411AB41D39F6

- › Superior esquerda do painel dianteiro.

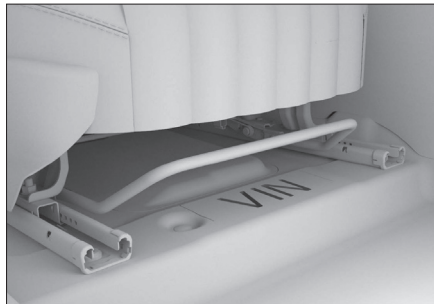

1035B4DA4E63

### **i** AVISO

As informações do número de identificação do veículo podem ser lidas a partir da unidade de controle eletrônico quando a interface de diagnóstico de bordo é conectada usando a ferramenta de diagnóstico.

## Número do motor elétrico de tração

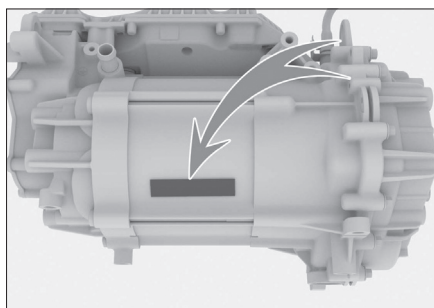

A37BDB0711D7

O número do motor elétrico de tração está gravado no alojamento do motor elétrico na posição indicada.

## Parâmetros básicos

### **i** AVISO

Todos os parâmetros listados neste manual aplicam-se a veículos equipados de série, exceto aqueles especificamente indicados ou listados separadamente. Alguns parâmetros podem variar para veículos com equipamentos especiais e veículos fabricados para outros países.

### ORA 03

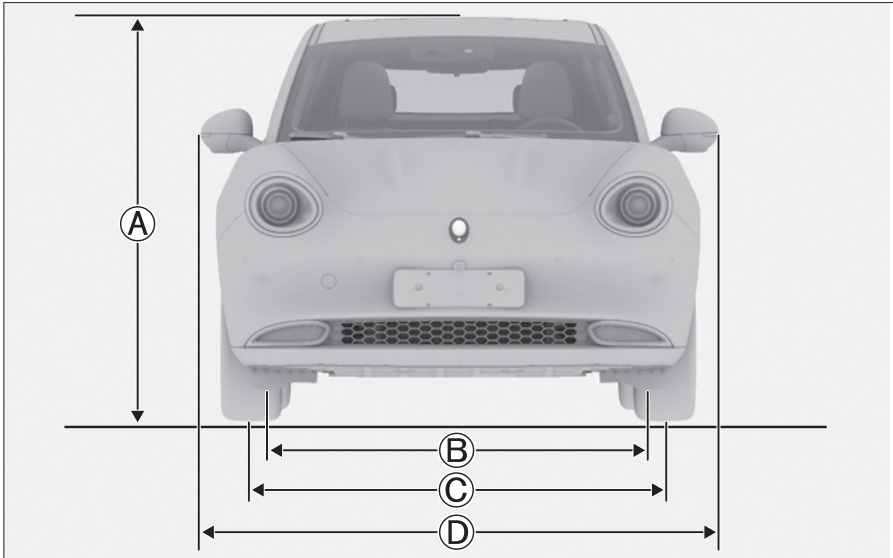

- Ⓐ Altura do teto (mm)<sup>1</sup>: 1603
- Ⓑ Distância central da roda traseira (mm): 1577
- Ⓒ Distância central da roda dianteira (mm): 1577
- Ⓓ Largura do veículo (mm): 1825

### **i** AVISO

1: A altura é a altura do chão ao teto.



## Parâmetros do veículo

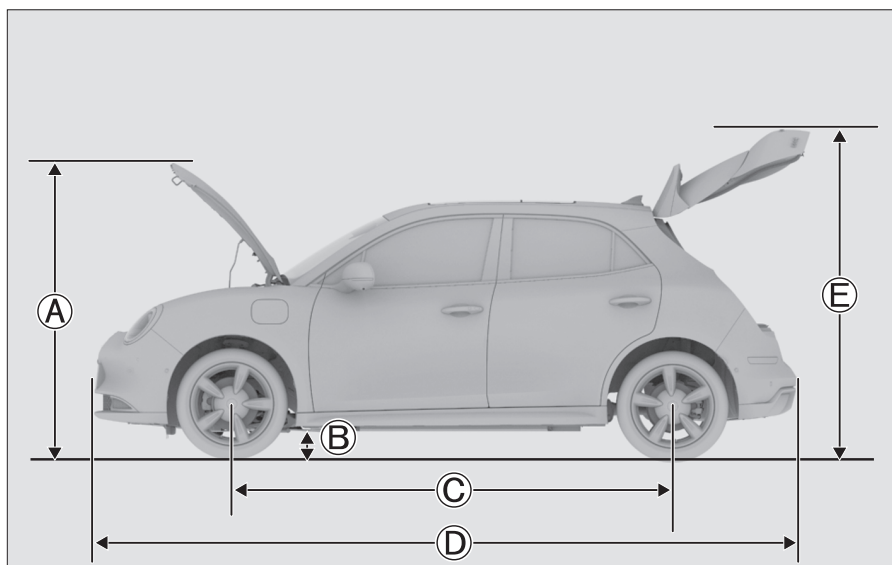

- Ⓐ Altura com o capô aberto (mm): 1771,8
- Ⓑ Distância do solo (s/ carga) (mm): 135
- Ⓒ Distância entre eixos (mm): 2650
- Ⓓ Comprimento do veículo (mm): 4235
- Ⓔ Altura com a tampa traseira aberta (mm): 1832

Item	Informações
Diâmetro mínimo de giro (m)	11,2
Volume do compartimento de bagagem (s/ rebater os bancos) (litros)	228
Volume do compartimento de bagagem (c/ os bancos rebatidos) (litros)	858
Peso total do veículo em ordem de marcha (kg)	1586
Peso bruto total (kg)	1961
Peso permissível por eixo ( dianteiro) (kg)	891
Peso permissível por eixo ( traseiro) (kg)	695

ORA 03GT

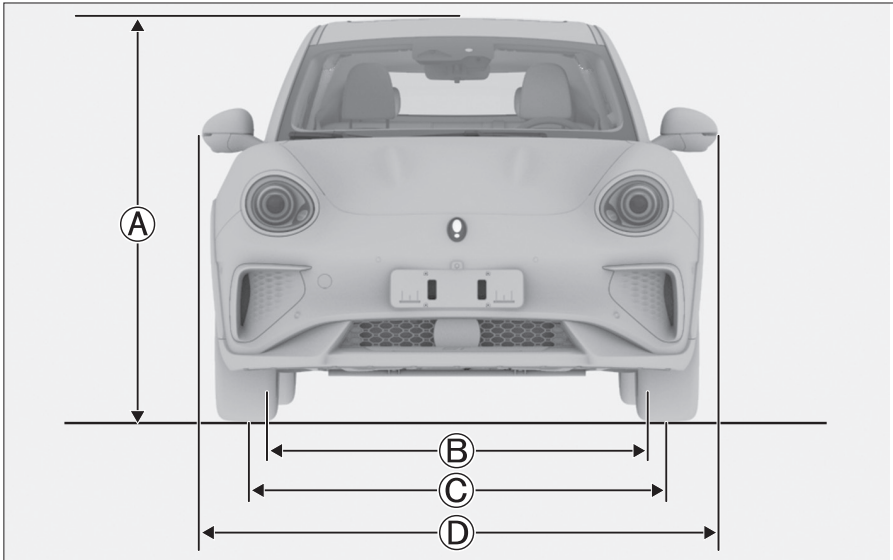

- Ⓐ Altura do teto (mm)<sup>1</sup>: 1603
- Ⓑ Distância central da roda traseira (mm): 1593
- Ⓒ Distância central da roda dianteira (mm): 1573
- Ⓓ Largura do veículo (mm): 1848

## **i** AVISO

1: A altura é a altura do chão ao teto.

## Parâmetros do veículo

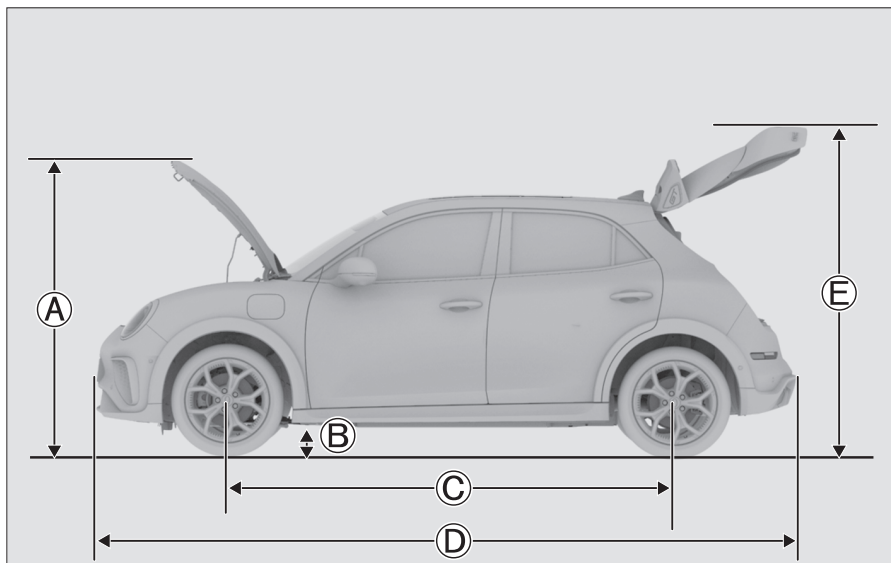

- Ⓐ Altura com o capô aberto (mm): 1771,8
- Ⓑ Distância do solo (s/ carga) (mm): 135
- Ⓒ Distância entre eixos (mm): 2650
- Ⓓ Comprimento do veículo (mm): 4254
- Ⓔ Altura com a tampa traseira aberta (mm): 1832

Item	Informações
Diâmetro mínimo de giro (m)	11,2
Volume do compartimento de bagagem (s/ rebater os bancos) (litros)	228
Volume do compartimento de bagagem (c/ os bancos rebatidos) (litros)	858
Peso total do veículo em ordem de marcha (kg)	1591
Peso bruto total (kg)	1966
Peso permissível por eixo (dianteiro) (kg)	894
Peso permissível por eixo (traseiro) (kg)	697

## Parâmetros dinâmicos

### Motor elétrico de tração

Modelo	Tipo	Potência máxima de saída [KW]	Torque máximo [N.m]	Nivelamento máximo [%]
TZ153XS001	Motor síncrono de ímã permanente	126	250	25

### Bateria de alta tensão

Modelo	Tipo	Tensão nominal [V]	Capacidade nominal [Ah]	Temperatura de operação [°C]
PB365131A	Bateria de lítiofosfato de ferro	364,8	131	-20 a 55 (carga) -30 a 55 (descarga)
PE338187A	Bateria de íon-lítio de 3 vias	337,64	187	-20 a 55 (carga) -30 a 55 (descarga)

## Especificações do pneu

Item		Informações
Especificações	Pneus padrão	215/50 R18 96V
Pressão de inflagem dos pneus		Consulte a etiqueta de pressão dos pneus na parte inferior da trava da porta dianteira esquerda
Correntes para neve	Especificações	Correntes de aço de até 12 mm de espessura ou correntes de poliuretano TPU para neve de até 15 mm de espessura
	Local de instalação	Rodas dianteiras

## Parâmetros da roda

Item		Informações
Balanceamento dinâmico da roda	Unilateral [g]	Menor ou igual a 8
	Soma bilateral [g]	Menor ou igual a 15

## Parâmetros do veículo

Item		Informações	
Parâmetros de alinhamento	Rodas traseiras	Câmbler	-1°30'±30' (diferença para a esquerda e para a direita menor ou igual a 30')
		Convergência	0°7'±15' (diferença para a esquerda e para a direita menor ou igual a 15')
	Rodas dianteiras	Cáster	4°9'±45' (diferença para a esquerda e para a direita menor ou igual a 45')
		Câmbler	-0°30'±45' (diferença para a esquerda e para a direita menor ou igual a 45')
		Convergência	0°6'±5' (diferença para a esquerda e para a direita menor ou igual a 5')
		Inclinação do pino mestre	11°9' (referência)

## Parâmetros do freio

Item		Informações
Pedal do freio	Curso livre [mm]	De 4 a 7
Pastilha de freio dianteira (material de fricção)	Espessura mínima [mm]	2
Pastilha de freio traseira (material de fricção)	Espessura mínima [mm]	2
Disco de freio dianteiro	Espessura mínima [mm]	20
Disco de freio traseiro	Espessura mínima [mm]	10

## Parâmetros do fluido

Tipo de fluido	Especificações	Capacidade [L] (valor de referência)
Óleo da transmissão	CASTROL BOT 352 B1 BEV	0,74±0,02
Líquido de arrefecimento (A/C e aquecimento)	Etilenoglicol-35	2,1±0,2
Líquido de arrefecimento (Motor elétrico de tração)	Etilenoglicol-35	6,5±0,2

Tipo de fluido	Especificações	Capacidade [L] (valor de referência)
Fluido de freio	Fluido de freio sintético DOT4	0,72±0,1
Fluido do lavador do para-brisa	--	2,3±0,2

## **i** AVISO





As capacidades de fluido acima foram projetadas e o uso real pode variar com base no produto, equipamentos, clima e outros fatores.

## Especificações do banco

Item		Informações
Posição do trilho do banco		Mova-se para a frente em 20 mm a partir da posição final
Ângulo do encosto do banco	Bancos dianteiros	25°±2°
	Bancos laterais traseiros	25°±2°
	Banco traseiro central	18°±2°
Ângulo comum do encosto do banco	Bancos dianteiros	22° a 25°
	Bancos laterais traseiros	25°
	Banco traseiro central	18°

## Informações sobre sinais de rádio

Esses produtos foram aprovados pela ANATEL (Agência Nacional de Telecomunicações) de acordo com o procedimento estabelecido na Resolução 242/2000, e atendem aos requisitos técnicos aplicáveis.

Item	Informações
Sensores de pressão dos pneus	 13741-22-13003
Receptor do monitor de pressão dos pneus	 13741-22-13003
Reprodutor multimídia	 16362-22-15192
Módulo de controle do radar angular	 13568-22-06563
Módulo do carregador sem fio	 13741-22-13003
Entrada USB	 01816-23-15461
Controlador do radar	 06351-19-03745
Chave inteligente	 21880-23-13198
Controle da carroçaria (KBCM)	 21881-23-13198
Entrada USB	 19943-23-15461



# Índice

---

Índice alfabético .....298



## A

- Airbag
  - Airbags laterais 211
  - Airbags laterais da extremidade 213
  - Airbags tipo cortina 212
  - Sistema de Airbags Dianteiros 208,210
- Apoio de cabeça 53
- Aquecedor, ventilação 246

## B

- Banco
  - Ajuste do banco traseiro 55
  - Banco dianteiro elétrico 55
  - Banco dianteiro manual 54
  - Configurações do banco 57
  - Função de recuo automático do banco do motorista 56
  - Memória do banco do motorista 57
- Bateria 12V 246
- Buzina 61

## C

- Capô 42
- Carregador sem fio 78
- Chave 18
- Cintos de segurança 201
- Compartimento do motor 243
- Compressor de ar portátil e fluido de reparo do pneu 229
- Controle das luzes
  - Interruptor de controle das luzes 62
  - Luz diurna 65
  - Luzes internas 66
  - Regulagem de altura do farol 65
  - Sinalizador de emergência 65
- Controle do limpador
  - Limpador do para-brisa 68

## D

- Direção eletroassistida 164

## E

- Enchimento do pneu 231
- Especificações do banco 295
- Especificações do pneu 293
- Espelho de cortesia 80
- Espelho retrovisor interno
  - Ajuste dos espelhos retrovisores externos 58
  - Configuração do espelho retrovisor 59
  - Espelho retrovisor interno com função antiofuscante automática 58

## F

- Fluido de freio 244
- Fluido do lavador do para-brisa 245
- Freio de estacionamento elétrico 108
- Função de manutenção da temperatura da bateria de alta tensão 103
- Fusíveis 249

## G

- Gravador de dados de acidentes 224

## I

- Informações sobre sinais de rádio 296
- Interruptor de segurança da bateria de alta tensão 104
- Interruptor do vidro do motorista 34

## L

- Líquido de arrefecimento 244

## M

- Manutenção dos pneus 254
- Manutenção do teto solar 256
- Manutenção do veículo 258, 259

Método de partida auxiliar 235

Modo de assistência 119

Modo de condução 115

## N

Número de identificação do veículo 288

Número do motor elétrico de tração 288

## O

Obturador de ar ativo da grade 245

## P

Parâmetros básicos 289

Parâmetros da roda 293

Parâmetros dinâmicos 293

Parâmetros do fluido 294

Parâmetros do freio 294

Para-sol 80

Porta-copos

Porta-copos dianteiro 82

Porta garrafa 82

## R

Reciclagem da bateria 100

Recomendações de condução 99

Regeneração de energia 103

Reparo de emergência dos pneus 230

## S

Saídas de energia 82

Sistema antifurto do veículo 221

Sistema de alimentação do veículo 106

Sistema de ar condicionado 71

Sistema de assistência à condução em acíves 163

Sistema de assistência ao estacionamento

Acompanhamento de ré 129

Câmera 360° 124

Configurações de estacionamento 123

Estacionamento Inteligente Integrado 126

Radar anticolisão 125

Sistema de assistência dos freios 163

Sistema de controle de tração 163

Sistema de desligamento de emergência 223

Sistema de freio antitravamento 162

Sistema de gerenciamento de energia 178

Sistema de mitigação de colisão secundária 163

Sistema de monitoramento da pressão dos pneus 131

Sistema de retenção para crianças 217  
Ponto de fixação para assentos infantis 215

Sistema Eletrônico de Controle de Estabilidade 164

Sistema eletrônico de distribuição de força de frenagem 163

## T

Tampa traseira

Destravar em caso de emergência 32

Tampa traseira elétrica 28

Tampa traseira manual 27

Teto solar

Abertura e fechamento da persiana 39

Abertura e fechamento do teto solar 38

Transmissão 111

Trava das portas

Destravamento pela maçaneta interna 24

Interruptor de travamento/  
destravamento [23](#)

Travamento e destravamento com a  
chave mecânica [23](#)

Travamento e destravamento com o  
interruptor de controle central [23](#)

Travamento e destravamento do  
sistema de entrada inteligente [22](#)

Travamento manual das portas [24](#)

Trava de segurança para crianças [25](#)

## V

Veículo totalmente elétrico [101](#)

Visão geral

    Painel de instrumentos [165](#)

Volante [61](#)

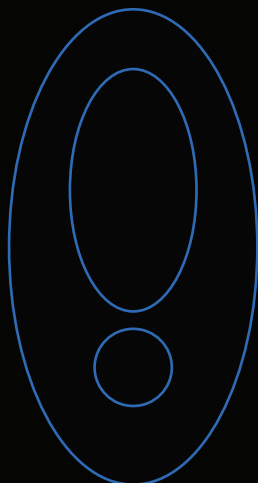

PN: ORA202311U0  
VERSÃO: NOVEMBRO/2023